



- SK** Varovania a inštalácia
- HU** Figyelmeztetések és telepítés
- BG** Предупреждения и инсталиране
- RO** Avertismente și instalare
- RU** Предупреждения и установка
- UK** Попередження та встановлення
- KK** Ескертулер және орнату
- ET** Hoiatused ja paigaldamine
- LT** Įspėjimai ir montavimas
- LV** Brīdinājumi un uzstādīšana
- SR** Упозорења и инсталација
- SL** Opozorila in namestitev
- HR** Upozorenja i instalacija
- TR** Uyarılar ve kurulum
- AR** التحذيرات والتركيب



Download a  
QR Code Reader app



Scan QR code

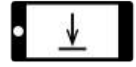

Download your  
Manual

**Postupujte presne podľa pokynov uvedených v tejto príručke.** Výrobca nenesie žiadnu zodpovednosť za akékoľvek problémy, škody alebo požiare spôsobené zariadením spôsobené nedodržaním pokynov obsiahnutých v tejto príručke. Zariadenie je určené výlučne na použitie v domácnosti na varenie potravín a na odsávanie dymov pochádzajúcich z varenia. Nie sú povolené iné použitia (napr. vykurovanie prostredia). Výrobca nenesie žiadnu zodpovednosť za škody vzniknuté nevhodným použitím alebo nesprávnym nastavením ovládacích prvkov.

- Pozorne si prečítajte túto príručku: obsahuje dôležité informácie o inštalácii, používaní a bezpečnosti.
- Na zariadení nevykonávajte elektrické zmeny.
- Pred vykonaním inštalácie zariadenia overte, či žiadny komponent nie je poškodený. V opačnom prípade sa obráťte na predajcu a nepokračujte v inštalácii.
- Pred vykonaním inštalácie overte úplnosť zariadenia. V opačnom prípade sa obráťte na predajcu a nepokračujte v inštalácii.

## 1. BEZPEČNOSŤ A NORMY

### ⚠ VŠEOBECNÁ BEZPEČNOSŤ

**Pozor!** Starostlivo dodržiavajte nasledujúce pokyny: ● Výrobok musí byť odpojený od elektrickej siete ešte pred vykonaním akéhokoľvek zásahu inštalácie. ● Inštaláciu a údržbu musí vykonávať kvalifikovaný technik v súlade s pokynmi výrobcu a v súlade s platnými miestnymi bezpečnostnými predpismi. Neopravujte ani nevymieňajte žiadnu časť výrobku, ak to nie je výslovne uvedené v návode na použitie. ● Uzemnenie výrobku je zo zákona povinné. ● Napájací kábel musí byť dostatočne dlhý, aby umožnil pripojenie výrobku, zabudovaného v nábytku, k elektrickej sieti. ● Aby inštalácia vyhovovala súčasným bezpečnostným normám, je potrebný dvojpólový vypínač podľa noriem, ktorý zabezpečí úplné odpojenie siete za podmienok kategórie prepätia III, v súlade s pravidlami pre inštaláciu. ● Nepoužívajte rozdvojký ani predĺžovacie káble. ● Po dokončení inštalácie nesmie mať používateľ prístup k elektrickým komponentom. ● Výrobok a jeho prístupné časti sa počas používania zahrievajú na vysokú teplotu. Dávajte pozor, aby ste sa nedotkli rozohriatych častí. ● Dávajte pozor, aby sa deti nehrali s výrobkom; deti musia byť v dostatočnej vzdialenosti a pod dozorom, pretože prístupné časti sa počas prevádzky môžu veľmi zohriať. ● Pre osoby s kardiostimulátorom a s aktívnym implantátom je dôležité pred použitím indukčnej dosky skontrolovať, či je ich stimulátor kompatibilný s výrobkom. ● Počas a po použití sa nedotýkajte rozohriatych častí výrobku. ● Zabráňte kontaktu s handrami alebo iným horľavým materiálom, kým všetky komponenty výrobku nebudú dostatočne vychladnuté, riziko požiaru. ● Na výrobok alebo do jeho blízkosti neukladajte horľavý materiál. ● Prehriate tuky a oleje sa ľahko vznietia. Dohládajte na varenie potravín bohatých na tuky a oleje. ● ak je povrch poškodený, výrobok vypnite, aby ste zabránili možnosti zásahu elektrickým prúdom. ● Výro-

bok sa nesmie uvádzať do prevádzky prostredníctvom vonkajšieho časovača alebo systémom samostatného diaľkového ovládania. ● Varenie na varnej doske s olejom alebo tukom bez dozoru môže byť nebezpečné a môže spôsobiť požiar. ● Proces varenia musí prebiehať pod dohľadom. Proces krátkodobého varenia je potrebné neustále sledovať. ● NIKDY sa nepokúšajte uhasiť plamene vodou. Namiesto toho výrobok vypnite a zakryte plameň napríklad vekom alebo hasiacou pokrývkou. ● Nebezpečenstvo požiaru: neukladajte predmety na varnú dosku. ● Nepoužívajte parné čističe, existuje riziko úrazu elektrickým prúdom. ● Neukladajte magnetické predmety ako nože, vidličky, lyžice na povrch varnej dosky, pretože by sa mohli prehriať. ● Pred pripojením výrobku k elektrickej sieti: skontrolujte identifikačný štítok (umiestnený na spodnej časti výrobku), aby ste sa uistili, že napätie a výkon zodpovedajú hodnotám siete a že elektrická zásuvka je vhodná. V prípade pochybností kontaktujte kvalifikovaného elektrikára.

**Dôležité:** ● Po použití vypnite varnú dosku ovládacím zariadením a nespoliehajte sa na detektor prítomnosti hmla. ● Zabráňte rozliatiu tekutín, preto pri uvádzaní tekutín do varu alebo pri ich ohrievaní znížte prívod tepla. ● Nenechávajte ohrievacie prvky zapnuté, keď sú na nich uložené prázdne hrnce alebo panvice, alebo keď na nich nie sú uložené žiadne nádoby. ● Po dokončení varenia vypnite príslušnú varnú zónu. ● Na varenie nikdy nepoužívajte hliníkovú fóliu a nikdy na dosku priamo neumiestňujte výrobky balené do hliníka. Hliník by sa roztopil a nenapraviteľne by poškodil váš výrobok. ● Nikdy neohrievajte neotvorenú konzervu alebo plechovú nádobu s potravinami: môže vybuchnúť! Toto upozornenie platí pre všetky ostatné druhy varných dosiek. ● Použitie vysokého výkonu, ako je funkcia Booster, nie je vhodné pre zohrievanie niektorých tekutín, ako napríklad olej na vyprážanie. Nadmerné teplo by mohlo byť nebezpečné. V týchto prípadoch odporúčame použiť nižší výkon. ● Nádoby musia byť umiestnené priamo na varnej ploche a musia byť v strede. V žiadnom prípade nekladajte medzi hrniec a varnú dosku iné predmety. ● V prípade vysokých teplôt výrobok automaticky zníži stupeň výkonu varných zón. ● Pred akýmkoľvek úkonom čistenia alebo údržby odpojte výrobok od elektrickej siete vytiahnutím zástrčky alebo odpojením hlavného vypínača v byte. ● Pri všetkých úkonoch montáže a údržby používajte pracovné rukavice. ● Výrobok smú používať deti staršie ako 8 rokov a osoby s obmedzenými fyzickými, zmyslovými alebo mentálnymi schopnosťami alebo bez skúseností alebo potrebných znalostí len vtedy, keď sú pod dozorom alebo keď im boli dané pokyny týkajúce sa bezpečného používania výrobku a tieto osoby pochopili nebezpečenstvá spojené s výrobkom. ● Deti musia byť pod dozorom, aby sa s výrobkom nehrali. ● Čistenie a údržbu nesmú vykonávať deti bez dozoru. ● V miestnosti musí byť zabezpečené dostatočné vetranie, keď sa výrobok používa súčasne s ďalšími spaľovacími zariadeniami na plyn alebo iné palivá. ● Výrobok sa musí často čistiť zvnútra, aj zvonku (ASPOŇ RAZ DO MESIACA), v každom prípade sa riadte pokynmi uvedenými v návode na údržbu. ● Nedodržanie noriem na čistenie výrobku a výmeny a čistenia filtrov spôsobuje riziká požiarov. ● Varenie na spôsob flambova-

nia je prísne zakázané. ● Použitie otvoreného ohňa je škodlivé pre filtre a môže vyvolať požiar, preto sa mu vždy vyhýbajte. ● Vyprázdenie je nutné vykonávať pod dozorom, aby sa zabránilo zapáleniu prehriateho oleja. ● Pozor! Keď je varná doska v prevádzke, prístupné časti zariadenia sa môžu zohriať. ● Pozor! Výrobok nepripájajte k elektrickej sieti, kým inštalácia nebude úplne dokončená. ● Čo sa týka technických a bezpečnostných opatrení, ktoré je potrebné prijať na odvádzanie dymov, prísne dodržiavajte nariadenia kompetentných miestnych orgánov. ● Nasatý vzduch sa nesmie odvádzat' do potrubia používaného na odvádzanie dymov vyprodukovaných spaľovacími zariadeniami na plyn alebo iné palivá. ● Výrobok nikdy nepoužívajte bez správne namontovanej mriežky! ● Na inštaláciu používajte iba upevňovacie skrutky vo výbave výrobku alebo ak nie sú vo výbave, kúpte si správny typ skrutiek. Používajte skrutky so správnou dĺžkou uvedenou v Návode na inštaláciu. ● Keď je tento výrobok a iné zariadenia napájané energiou, ktorá nie je elektrická, v prevádzke súčasne, záporný tlak v miestnosti nesmie presiahnuť 4 Pa (4 × 10-5 bar). ● Je dôležité uchovať tento návod, aby ste doň mohli kedykoľvek nahliadnuť. V prípade predaja, odstúpenia alebo sťahovania zaistite, aby zostala spoločne s výrobkom.

## **⚠ BEZPEČNOSŤ V PRÍPADE ELEKTRICKÉHO PRIPOJENIA**

● Výrobok odpojte od elektrickej siete. ● Inštaláciu musí vykonať kvalifikovaný profesionál, ktorý pozná platné normy pre montáž a bezpečnosť. ● Výrobca odmieta akúkoľvek zodpovednosť za škody spôsobené na osobách, zvieratách alebo veciach následkom nedodržania pokynov uvedených v tejto kapitole. ● Napájací kábel musí byť dostatočne dlhý, aby sa umožnilo odstránenie varnej dosky z pracovnej plochy. ● Uistite sa, že napätie uvedené na výrobnom štítku na spodnej strane výrobku zodpovedá hodnotám elektrickej siete bytu, kde bude namontovaný. ● Nepoužívajte predžiovačky. ● Uzemňovací elektrický kábel musí byť o 2 cm dlhší ako ostatné káble. ● V prípade, že výrobok nie je vybavený napájacím káblom, použite jeden s prierezom vodiča minimálne 2,5 mm<sup>2</sup> pre výkon až do 5500 wattov,; zatiaľ čo u vyšších výkonov musí byť 4 mm<sup>2</sup>). ● Kábel v žiadnom bode nesmie dosiahnuť teplotu o 50 °C vyššiu ako je teplota prostredia. ● Výrobok je určený na trvalé pripojenie k elektrickej sieti, z tohto dôvodu vykonajte pripojenie k pevnej sieti cez dvojpólový spínač podľa normy, ktorý zabezpečuje úplné odpojenie siete za podmienok kategórie prístia III a bude ľahko prístupný po montáži.

● **Pozor!** Prepojovací kábel musí vymeniť autorizovaný technický servis alebo osoba s podobnou kvalifikáciou.

**KIT WINDOWS: Výrobok je určený na použitie v spojení so SÚPRAVOU okenného senzora Window (výrobca nedodáva).** AK je nainštalovaná súprava okenného senzora Window (iba v prípade, že sa používa režim ODSÁVANIA), odsávanie vzduchu sa deaktivuje vždy, keď senzor zistí, že okno v miestnosti, na ktorom je namontovaný, je zatvorené. **elektrické pripojenie SÚPRAVY k spotrebiču musí vykonať kvalifikovaný a špecializovaný technik. SÚPRAVA musí mať samostatnú certifikáciu v súlade s**

**bezpečnostnými normami, ktoré sa vzťahujú na komponent a jeho použitie so spotrebičom. Montáž sa musí vykonať v súlade s platnými nariadeniami pre domáce spotrebiče.**

**POZOR: káblové vedenie SÚPRAVY na pripojenie k výrobku musí byť súčasťou obvodu s certifikáciou pre bezpečné veľmi malé napätie (SELV). Výrobca tohto spotrebiča odmieta akúkoľvek zodpovednosť za prípadné problémy, škody alebo požiar spôsobené poruchami a/alebo problémami súvisiacimi s nesprávnou činnosťou a/alebo chybnou inštaláciou SÚPRAVY.**

## **⚠ BEZPEČNOSŤ PRI INŠTALÁCII**

● Inštaláciu, elektrickú, aj mechanickú, musí vykonať špecializovaný pracovník.

● **Pred začiatkom inštalácie:** Po vybavení výrobku overte, či sa počas prepravy nepoškodil, a v prípade problémov sa skontaktujte s predajcom alebo so službou pomoci zákazníkom, až potom vykonajte inštaláciu; overte, či zakúpený výrobok má rozmery vhodné pre predvolenú zónu inštalácie; overte, či vnútri balenia nie je (z prepravných dôvodov) spríevodný materiál (napríklad obálky so skrutkami, záručné listy atď), eventuálne ho vyberte a uschovajte, ďalej overte, či v blízkosti zóny inštalácie je k dispozícii elektrická zásuvka

● **Priprava nábytku na vstavenie:**

● Výrobok sa nemôže inštalovať nad chladiace zariadenia, umývačky riadu, kachle, pece, práčky a sušičky. Pred vložením varnej dosky vykonajte všetky práce rezanie nábytku a dôkladne odstráňte všetky triesky alebo zvyšky po pílení. Minimálna vzdialenosť medzi varnou doskou a stenou musí byť aspoň 50mm čelne, aspoň 50mm bočne a aspoň 500mm vzhľadom k závesným skrinkám.

**POZN.:** pri navrhovaní priestorov sa musia dodržať pokyny výrobcu sporáka.

● pre optimalizáciu inštalácie filtračnej verzie sa odporúča vytvoriť poklinu v podstavci, kde sa môže namontovať mriežka.

● **Dôležité:** použite jednozložkové tesniace lepidlo (S), ktoré je odolné voči teplotám až do 250 °C; pred inštaláciou je nutné lepené povrchy dôkladne očistiť a odstrániť všetky látky, ktoré by mohli zhoršiť príľnavosť lepených povrchov (napr. separačné prostriedky, konzervačné prostriedky, tuky, oleje, prach, zvyšky starého lepidla atď.); lepidlo je potrebné rovnomerne naniesť po celom obvode rámu; zo zlepení nechajte lepidlo schnúť asi 24 hodín.

● **Pozor!** Inštalácia skrutiek a spojovacích prvkov, ktorá nie je v súlade s týmito pokynmi, môže spôsobiť riziká elektrickej povahy.

● **Poznámka:** pre správnu inštaláciu výrobku sa odporúča opäťkovať potrubia lepidlom, ktoré má nasledujúce vlastnosti: elastický film z mäkkého PVC, s lepidlom na báze akrylátu; ktoré vyhovuje norme DIN EN 60454; spomalujúce plameň; vynikajúca odolnosť voči starnutiu; odolné voči výkyvom teploty; použiteľné pri nízkych teplotách.

## LIKVIDÁCIA PO UKONČENÍ ŽIVOTNOSTI



Toto zariadenie je označené v zhode s európskou smernicou 2012/19/ES - UK SI 2013 č.3113 o odpade z elektrických a elektronických zariadení (OEEZ).

Zabezpečte, aby sa tento výrobok zlikvidoval správnym spôsobom. Používateľ prispieva k tomu, aby sa zabránilo potenciálnym negatívnym dôsledkom pre prostredie a zdravie. Symbol na výrobku alebo v dokumentácii, ktorá je k nemu priložená, poukazuje na to, že s týmto výrobkom nesmie byť narábané ako s domovým odpadom, ale musí byť odovzdaný do vhodnej zberne na recykláciu elektrických a elektronických zariadení. Je potrebné ho zlikvidovať v súlade s miestnymi predpismi pre likvidáciu odpadu. Podrobnejšie informácie o spracovaní, opätovnom použití a recyklácii tohto výrobku získate na príslušnom miestnom úrade, od služby zberu domového odpadu alebo v obchode, kde bol tento výrobok zakúpený.

## NORMY

Spotrebič bol navrhnutý, testovaný a vyrobený v súlade s týmito normami:

• Bezpečnosť: EN/IEC 60335-1; EN/IEC 60335-2-6, EN/IEC 60335-2-31, EN/IEC 62233; • Výkon: EN/IEC 61591; ISO 5167-1; ISO 5167-3; ISO 5168; EN/IEC 60704-1; EN/IEC 60704-2-13; EN/IEC 60704-3; ISO 3741; EN 50564; IEC 62301. EN 60350-2; • EMC: EN 55014-1; CISPR 14-1; EN 55014-2; CISPR 14-2; EN/IEC 61000-3-3; EN/IEC 61000-3-12.

## 2. POUŽITIE

### POUŽITIE NÁDOB NA VARENIE

#### • Nádoby na varenie



Používajte iba hrnce označené týmto symbolom.

#### Dôležité:

aby sa zabránilo trvalému poškodeniu povrchu dosky, ne používajte:

- nádoby s nedokonale rovňým dnom;
- kovové nádoby so smaltovaným dnom;
- nádoby s drsným podkladom, aby sa zabránilo poškrabaniu plochy varnej dosky;
- nikdy nekladte teplé hrnce a panvice na povrch ovládacieho panelu varnej dosky.
- nie všetky hrnce vhodné na indukciu sú účinné z toho dôvodu, že ich dna sú čiastočne zložené z feromagnetického materiálu!! Pri nákupe hrncov alebo panvíc skontrolujte, či:
- dno je výlučne iba z feromagnetického materiálu. V opačnom prípade sa zníži účinnosť prenosu tepla ako aj rovnomernosť tepla pri teplotách povrchu panvice/hrnce, ktoré nie sú vhodné na varenie



• Dno neobsahuje hliník: riad sa nezohrieva a možno ho nerozpoznávajú ani induktoory.



• Nerovné dna alebo dna s drsným povrchom.  
• Odoberajú kontaktnú plochu medzi induktorom a riadom, pričom znižujú jeho účinnosť a kazia zážitok z varenia.

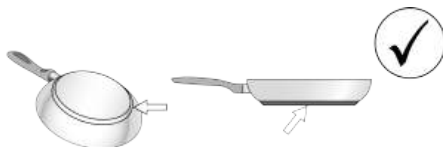

#### • Existujúce nádoby

Môžete skontrolovať, či materiál hrnce je magnetický použitím jednoduchého magnetu. Hrnce nie sú vhodné, ak nie sú magneticky zistiteľné. V takom prípade platia aj pokyny uvedené v predchádzajúcom odseku.

#### • Odporúčané priemery dna hrnce

**DŮLEŽITÉ:** ak hrnce nemajú správne rozmery, varné zóny sa nezapnú. Údaje o minimálnom priemere hrnce, ktorý sa má použiť na každej jednotlivéj zóne, nájdete v ilustrovanej časti tohto návodu.

**Pozor:** Pre zachovanie varného výkonu a kvality výrobku sa **NEODPORUČA** používanie adaptérov na indukciu.

#### • Úspora energie

Používajte panvice a hrnce s priemerom dna rovnakým ako priemer varnej zóny. Používajte hrnce a panvice s rovnými dnami. - Kde je to možné, počas varenia udržiavajte pokrievku na hrncoch. Varte zeleninu, zemiaky atď. s malým množstvom vody, aby sa znížila doba varenia. Používajte tlakový hrniec, ďalej znižuje spotrebu energie a dobu varenia. Hrniec umiestnite do stredu varnej zóny označenej na doske umiestnite.

## POUŽITIE ODSÁVAČA

Odsávací systém sa môže použiť v odsávacej verzii s vonkajším odčerpávaním alebo filtračnej verzii s vnútorným obehom.

Navštívte webové sídla [www.elica.com](http://www.elica.com) a [www.shop.elica.com](http://www.shop.elica.com), kde nájdete kompletnú sadu súprav, ktoré sú k dispozícii, aby ste mohli vykonať rôzne

montáže filtračnej aj odsávacej verzie.

●  **Odsávacia verzia:**

Pary sa odčerpávajú smerom von pomocou série trubiek (kupujú sa samostatne). Výrobok pripojíte k trubkám a vypúšťacím otvorom na stene s priemerom ekvivalentným výstupu vzduchu (spojovacia príručka). Viac informácií o trubkách a ich veľkosti nájdete na stránke týkajúcej sa príslušenstva v návode na montáž - odsávacia verzia. Použitie trubiek a vypúšťacích otvorov na stene s menším priemerom spôsobí zníženie odsávacích výkonov a značné zvýšenie hlučnosti. Preto odmietame akúkoľvek zodpovednosť.

Aby ste dosiahli maximálnu účinnosť odsávania: • Odporúča sa maximálna dĺžka lineárneho potrubia 7 metrov. • Odporúča sa na celkovej dĺžke 7 lineárnych metrov použiť maximálne dve 90 ° kolená • Zabráňte drastickým zmenám priemeru potrubia, pričom vždy uprednostnite prierez rovnajúci sa Ø 150 mm (alebo obdĺžnikový 222 x 89 mm).

●  **Filtračná verzia:**

Odsatý vzduch sa bude filtrovať prostredníctvom príslušných tukových a zápachových filtrov pred opätovným dopravením do miestnosti, pomocou príslušných potrubí (zápachové filtre a potrubia sa musia kúpiť osobitne). Viac informácií nájdete na stránkach týkajúcich sa príslušenstiev a konfigurácií (pre filtračnú verziu) v ilustrovanej časti tohto návodu.

### 3. PREVÁDZKA

#### OVĽADACÍ PANEL

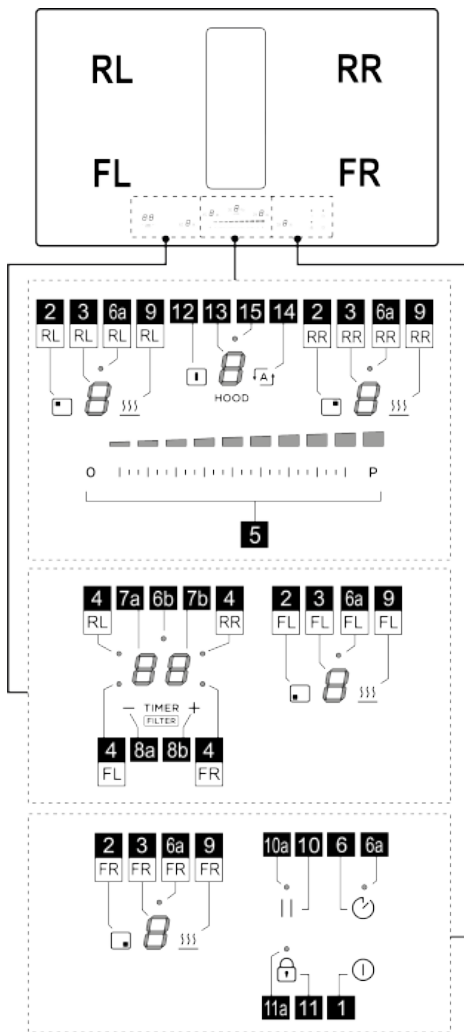

#### Funkcia

- |   |  |
|---|--|
| 1 | ON/OFF (zapnutie/vypnutie) varnej dosky/odsávača pre varnú dosku       |
| 2 | Tlačidlo pre voľbu varnej zóny   |
| 3 | Displej úrovne výkonu varnej zóny                                      |
| 4 | LED Aktívnej varnej zóny / LED aktívneho nasýtenia filtrov             |
| 5 | Zvýšenie/Zníženie úrovne výkonu varenia a rýchlosti (výkonu) odsávania |

6	Aktivácia funkcie Egg timer (Stand Alone)
6a - 6b	LED Egg Timer (Stand Alone) aktívna
7a-7b	Časovač displeja varnej zóny / Displej nasýtenia Uhlíkového filtra - Filtra mastnoty
8a-8b	Zvýšenie/Zníženie Displeja Časovača
9	Aktivácia funkcie Temperature Manager (Warming Function) (správa teploty - ohrievacia funkcia)
10	Pauza
10a	LED aktívnej pauzy
11	Key Lock (zablokovanie tlačidiel)
11a	LED - Zablokovanie tlačidiel
12	Tlačidlo pre voľbu odsávača
13	Displej Odsávača
14	Aktivácia automatickej funkcie odsávača
15	LED ponuky oneskorenia odsávača

## TOTO MUSÍTE VEDIEŤ SKÔR AKO ZAČNETE

**POZOR:** Po prvom pripojení výrobku k elektrickej sieti si varná doska vyžaduje postup spojený s ODBLOKOVANÍM. Postupujte takto:

Pripojte dosku k napájaniu; displej (13) zobrazí jedno 

blikanie a rozsvietenú LED (11a). Stlačte tlačidlo  (11) na niekoľko sekúnd, LED (11a) sa vypne. Teraz bude

možné dosku zapnúť tlačidlom ON/OFF  (1).

V tomto návode sú opísané základné funkcie, použité kód QR nachádzajúci sa na prvých stranách, na vstup na internetové stránky, k úplným pokynom. Všetky funkcie tejto varnej dosky spĺňajú najprísnejšie bezpečnostné normy. Z tohto dôvodu:

- Niektoré funkcie sa neaktivujú alebo sa automaticky deaktivujú, ak sa na horákoch nenachádzajú žiadne hrnce alebo ak sú zle umiestnené.



- V iných prípadoch sa aktivované funkcie automaticky deaktivujú po niekoľkých sekundách, ak zvolená funkcia vyžaduje ďalšie nastavenie, ktoré nie je vykonané (napr. „Zapnúť varnú dosku“ bez „Vybrať varnú zónu“ a „Prevádzková teplota“, alebo „Funkcia Lock“ (zablokovať) alebo „Časovač“).

Skôr ako sa priblížite k varnej zóne, počkajte, kým sa displej vypne.

## DISPLEJ VARNEJ ZÓNY

na displejoch týkajúcich sa varných zón sa zobrazí:

Funkcia	Hodnota
Varná zóna zapnutá	

Power Level (úroveň výkonu)	1...9-P
Residual Heat Indicator (ukazovateľ zostatkového tepla)	H
Pot Detector (Detektor hrncov)	
Funkcia Temperature Manager (správa teploty) aktívna	
Funkcia Pauza	11
Funkcia Automatic Heat UP (automatický ohrev)	A

## VLASTNOSTI DOSKY

### • Safe Activation (bezpečná aktivácia)

Výrobok sa zapne iba v prítomnosti hrncov na varných zónach: proces ohrevu sa nespustí alebo sa preruší v prípade neprítomnosti alebo odstránenia hrncov.

### • Pot Detector (detektor hrncov)

Výrobok automaticky zistí prítomnosť hrncov na varných zónach.

### • Safety Shut Down (Bezpečnostné vypnutie)

Z bezpečnostných dôvodov má každá varná zóna maximálnu dobu prevádzky, ktorá závisí od nastavenej úrovne výkonu.

### • Residual Heat Indicator (ukazovateľ zostatkového tepla)

Pri vypnutí jednej alebo viacerých varných zón je prítomnosť zvyškového tepla signalizovaná príslušným znamením viditeľným na displeji zodpovedajúcej zóny pomocou symbolu H.

## POUŽITIE VARNEJ DOSKY

### • Zapnutie

Varná doska sa rozsvieti dotykom tlačidla ON/OFF  (1). Všetky displeje (3) a displej (13) sa rozsvietia a zobrazia

číslo nula .

Na vypnutie dosky stlačte tlačidlo ON/OFF  (1).

Ak nedôjde k aktivácii funkcií, doska sa po uplynutí niekoľkých sekúnd vypne.

### • Aktivácia varných zón

#### Aktivácia:

Vstúpte do ponuky varnej zóny stlačením jedného z tlačidiel  (2) želanej varnej zóny. Displej (3) danej zóny bude jediný, ktorý zostane osvetlený pri vysokej intenzite.

Dotknite sa a posúvajte prst po lište výberu (5), aby ste nastavili výkon predtým zvolenej varnej zóny.

**Poznámka:** Keď si zvolíte varnú zónu, displej ČASOVA-

**ČA (7a+7b)** zobrazovať toto:  LED (4), ktorá sa rozsvieti, stanovuje, ktorá zóna bola zvolená, v tomto prípade ide o zónu FL.

#### **Deaktivácia:**

Vstúpte do ponuky želanej varnej zóny a stlačte jedno z

tlačidiel  (2), displej (3) danej zóny bude jediný, ktorý zostane osvetlený pri vysokej intenzite; Výkon **presuňte na nulu**, alebo znovu stlačte tlačidlo (2) a držte ho stlačené **na niekoľko sekúnd**.

#### ● **Úroveň výkonu varnej zóny**

Doska je vybavená **9 úrovňami** výkonu. Jemne stlačte a prstami sa posúvajte po **Lište výberu (5)**:

smerom doprava zvýšite výkon,



smerom doľava znížite výkon.

Nastavená úroveň výkonu bude zobrazená na **displeji (3)** zvolenej varnej zóny.

#### ● **Power Booster (zvýšenie výkonu)**

Výrobok je vybavený **1 prídavnou úrovňou** výkonu (nad úrovňou ) , ktorá zostáva aktívna 10 minút, potom sa výkon vráti na predchádzajúcu úroveň.

Jemne stlačte a prstami sa posúvajte po **Lište výberu (5)**,

nad úroveň  pre aktiváciu zvýšenia výkonu. Úroveň zvýšenia výkonu je uvedená na **displeji (3)** symbolom .

#### ● **Egg Timer**

Funkcia Egg Timer je odpočítavanie nezávislé od varných zón (a odsávacej zóny).



#### **Aktivácia:**

Opustite ponuku Odsávanie alebo Varné zóny tak, aby všetky LED (3 a 13) svietili.

Stlačte tlačidlo  (6), rozsvieti sa led (6a) a súčasne sa aktivuje aj

displej (7a+7b) s LED (6b) .

Teraz bude možné predĺžiť alebo skrátiť čas použitím tlačidiel

 (8a) a  (8b). Čas je vyjadrený v minútach. Ak časovač dosiahne čas kratší ako 1 minúta, odpočítavanie pokračuje zobrazovaním sekúnd.

Po skončení odpočítavania zaznie zvukový signál a varná zóna sa vypne.

#### **Deaktivácia:**

Za účelom predčasného vypnutia časovača opustite ponuku Odsávanie alebo Varné zóny tak, aby všetky LED (3 a 13) svietili a presuňte na nulu displej časovača pomocou

tlačidla  (8a).

#### ● **Časovač varných zón**

Funkcia Časovač varných zón je odpočítavanie, ktoré je



možné nastaviť aj dočasne na každej varnej zóne. Po uplynutí nastaveného obdobia sa varné zóny automaticky vypnú a používateľ bude upozornený pomocou príslušného zvukového signálu.

#### **Aktivácia:**

**Poznámka:** tento časovač je možné spustiť len vtedy, ak je varná zóna aktívna s iným výkonom než je nula.

Po aktivácii varnej zóny **tlačidlom (2)**,

**displej (7a+7b)** sa aktivuje a bude možné naprogramovať časovač. Pre predĺženie alebo skrátenie času použite

tlačidlá  (8a) a  (8b). Čas je vyjadrený v minútach. Ak časovač dosiahne čas kratší ako 1 minúta, odpočítavanie pokračuje zobrazovaním sekúnd.

**Úkon podľa potreby zopakujte na viacerých varných zónach:**

Každá varná zóna môže mať nastavený iný časovač; na **displeji (7a+7b)** sa objaví odpočítavanie varnej zóny zvolenej v danom okamihu

**Poznámka:** Po aktivácii zóny Bridge je možné spustiť časovač aj na tejto zóne.

#### **Deaktivácia:**

Za účelom predčasného vypnutia časovača si zvolte varnú

zónu **tlačidlom (2)** stlačte tlačidlo  (8a), kým časovač nedosiahne nulu. Časovač sa deaktivuje.

#### ● **Power Limitation (Obmedzenie výkonu)**

Funkcia Power Limitation (obmedzenie výkonu) znamená režim, v ktorom je obmedzená najvyššia spotreba energie a reguluje sa najvyšší výkon vo všetkých aktívnych varných zónach. V tomto režime celková spotreba energie varnej dosky neprekročí najvyššiu nastavenú hodnotu.

Ponuka riadenia funkcie Power Limitation sa nachádza v ponuke riadenia parametrov.

#### **Pre vstup do ponuky riadenia parametrov:**

**Odpojte napájanie dosky, počkajte niekoľko sekúnd a znovu pripojte dosku k napájaniu.** ODBLOKUJTE dosku

tak, že budete niekoľko sekúnd držať stlačené tlačidlo 

(11); Potom na niekoľko sekúnd stlačte naraz tlačidlá 



(12) +  (14), kým sa rozsvieti **posuvný riadok (5)**. Prstom sa posúvajte po **riadku (5)** zľava doprava. Dva displeje (3-RL) a (3-RR) sa rozsvietia.

**Displej (3-RL) uvádza upravovaný parameter.**

**Displej (3-RR) uvádza nastavenú hodnotu.**

**Za účelom prechodu na ponuku riadenia funkcie Power Limitation:**

Implicitne, vstupom do ponuky parametrov, displej (3-RL)

bude uvádzať striedavo hodnoty  a ; Viackrát stlačte

tlačidlo  (9-RL), kým displej (3-RL) nebude striedavo



uvádzať hodnoty a . ( a = ponuka riadenia Power Limitation).

### Nastavenie hodnoty Power Limitation:

stlačte tlačidlo (9-RR) pre voľbu želanej hodnoty spomedzi troch dostupných, pozri tabuľku nižšie:

Zóna	Zóna	Hodnota
3-RL	3-RR	výkonu (kW)
		7,4
		4,5
		3,1

### Uloženie nastavení:

Pre uloženie zvolených nastavení stlačte tlačidlo (1)

## POUŽITIE ODSÁVAČA

### • Aktivácia odsávača.

#### Aktivácia:

Jemne sa dotknite (stlačte) tlačidla (12), displej (13) sa rozsvieti s veľkou intenzitou.

Dotknite sa a prstom sa posúvajte po lište výberu (5), aby ste nastavili výkon odsávania výparov.

**Poznámka:** na rozdiel od varných zón, vypnutie odsávača nie je možné naprogramovať prostredníctvom časovača. Preto sa displej (7a+7b) neaktivuje.

#### Deaktivácia:

Na vypnutie odsávača držte niekoľko sekúnd stlačené tlačidlo (12), alebo presuňte výkon odsávania na nulu.

### • Úroveň výkonu odsávača

Odsávač je vybavený 4 úrovňami výkonu odsávania plus zvýšením výkonu.

Dotknite sa a prstami posúvajte po Lište výberu (4):

smerom doprava zvýšite výkon,

smerom doľava znížite výkon.

Nastavená úroveň výkonu sa zobrazí na displeji (13) odsávača.

### • Zvýšenie výkonu odsávača

Výrobok je vybavený 1 úrovňou prídavného výkonu BOOSTER (nad úrovňou 4), ktorá zostáva aktívna po dobu 5 minút, potom sa výkon vráti na predchádzajúcu úroveň.

Jemne stlačte a prstami sa posúvajte po Lište výberu (5), nad úroveň 4, pre aktiváciu zvýšenia výkonu. Úroveň zvýšenia výkonu je uvedená na displeji (13) symbolom .

### • Automatická prevádzka

Výrobok sa zapne pri najvhodnejšej rýchlosti, pričom sací výkon sa prispôbi maximálnej úrovni varenia, použitej vo varných zónach.

Keď sa vypnú varné zóny, odsávač pár upraví svoju rýchlosť odsávania tak, že ju postupne zníži, pričom odstraňuje zostatkové výpary a pachy.

#### Aktivácia:

Vstúpte do ponuky odsávača stlačením tlačidla (12)

potom stlačte tlačidlo (14); na displeji (13) sa zobrazí písmeno , ktoré sa strieda s hodnotou rýchlosti odsávača.

#### Deaktivácia:

V ponuke odsávača stlačte tlačidlo (14) alebo ručne znížte rýchlosť odsávania na lište výberu (5).

### • Ponuka riadenia filtrov:

#### Podmienky nevyhnutné pre vstup do ponuky:

VARNÉ ZÓNY a ODSÁVAČ musia byť všetky nastavené

na výkon ; L'EGG TIMER musí byť vypnutý; Ak tieto podmienky nie sú dodržané, po vykonaní postupu spojenom so vstupom bude displej (7a+7b) uvádzať

a ďalej sa viac nebude dať pokračovať.

#### Pre vstup do ponuky a zobrazenie stavu filtrov:

Po dodržaní vyššie uvedených požiadaviek na vstup, stlačte tlačidlo (12), potom stlačte naraz (8a) a (8b) na 4 sekundy.

Teraz sa budete nachádzať v ponuke riadenia filtrov.

Displej (7a+7b) bude implicitne zobrazovať stav FILTRA MASTNOTY. Ak chcete prejsť na zobrazovanie stavu FIL-

TRA PACHOV, stlačte (8a). Pri každom stlačení tohto tlačidla displej bude postupne prechádzať z jedného filtra na druhý. Nižšie uvádzame tabuľku stavov filtrov.

Stav filtra	Displej
Filter mastnoty AKTÍVNY*	
Filter pachov AKTÍVNY*	
Filter mastnoty NEAKTÍVNY	
Filter pachov NEAKTÍVNY	

\*Keď je ukazovateľ nasýtenia filtrov AKTÍVNY, displej (7b) uvedie stav filtra s hodnotou od (maximálny výkon) do (zanesený filter).

### Na aktiváciu alebo deaktiváciu ukazovateľa nasýtenia filtrov:

Po zvolení jedného z dvoch filtrov stlačte **+**(8b); Pri každom stlačení bude displej postupne prechádzať z jedného stavu na druhý.

**Poznámka:** Ak filter deaktivujete a potom ho znovu aktivujete v rovnakej relácii, hodnota stavu filtra zostane nezmenená vzhľadom k stavu pred deaktiváciou.

Ak po deaktivácii filtra opustíte ponuku, keď bude filter znovu aktivovaný, hodnota nasýtenia filtra sa spustí od **9**.

### Opustenie ponuky:

Na opustenie ponuky stlačte akékoľvek tlačidlo OKREM tlačidla **—**(8a) a **+**(8b) alebo počkajte 8 sekúnd bez toho, že sa dotknete akéhokoľvek iného tlačidla.

### • Reset nasýtenia filtrov

Ak sú jedno alebo obe oznámenia aktívne, môžete resetovať alarm nasýtenia filtrov. Počas prvých 10 sekúnd oznámenia nasýtenia filtrov stlačte na niekoľko sekúnd naraz tlačidlo **—**(8a) a **+**(8b).

Akustický signál uvedie uskutočnené resetovanie. Tento postup odporúčame vykonávať LEN po výmene filtrov.

**Poznámka:** Ak sú obe oznámenia aktívne, vykonajte tento zárok dvakrát, aby ste resetovali oba alarmy. .

### • Oneskorene vypnutia odsávania

Pri tejto aktivovanej funkcii zostane odsávač zapnutý počas vopred nastavenej časovej doby, po uplynutí tohto času sa automaticky vypne. Každá rýchlosť má špecifický časovač, ako je to uvedené v tabuľke nižšie.

### Zvýšenie

výkonu	V 4	V 3	V 2	V 1
--------	-----	-----	-----	-----

(booster)	5 min.	10 min.	15 min.	20 min.	30 min.
-----------	--------	---------	---------	---------	---------

### Na aktiváciu:

Keď je odsávač v prevádzke, dlho stlačte **lišť výberu (5)**, rozsvieti sa **LED (15)**, ktorá uvádza, že funkcia bola aktivovaná.

### Na deaktiváciu:

stačí zmeniť rýchlosť odsávania, aby bolo možné túto funkciu deaktivovať. **LED (15)** sa vypne, čím bude uvádzať, že funkcia bola deaktivovaná.

## TABUĽKA VÝKONU

Stupeň výkonu	Typ varenia	Použitie (na základe skúsenosti a zvykov varenia)
Max výkon	<b>P</b> Rýchlo zohriať	V krátkom čase zvýšte teplotu jedla až do rýchleho varu v prípade vody alebo rýchlo zohrejte varné kvapaliny
	<b>8.9</b> Vyprážať - vriet'	opiečať, začať varenie, zmraziť rozmrazené produkty, rýchlo zovrieť
Vysoký výkon	<b>7.8</b> restovať - osmažiť - variť - grilovať'	osmažiť, udržať silný var, variť a grilovať (krátko, 5-10 minút)
	<b>6.7</b> restovať - variť - dusiť - osmažiť - grilovať'	osmažiť, udržať mierny var, variť a grilovať (stredné trvanie, 10-20 minút), predhriať príslušenstvo
Stredný výkon	<b>4.5</b> Variť - dusiť - osmažiť - grilovať'	dusiť, udržať mierny var, variť (dlho), miesiť cesto
	<b>3.4</b> Variť - začať vriet' - zahustiť - miesiť'	predĺžené varenia (ryža, omáčky, pečené mäso, ryba) v sprievodných tekutinách (napr. voda, víno, vývar, mlieko), miesiť cesto
	<b>2.3</b> Variť - začať vriet' - zahustiť - miesiť'	predĺžené varenia (objemy menšie ako liter: ryža, omáčky, pečené mäso, ryba) v sprievodných tekutinách (napr. voda, víno, vývar, mlieko)
Nízky výkon	<b>1.2</b> Roztopiť - rozmraziť - udržať teplé - miešať'	rozpustiť maslo, jemne roztopiť čokoládu, rozmraziť produkty malých rozmerov
	<b>1</b> Roztopiť - rozmraziť - udržať teplé - miešať'	udržanie v teple malých porcií jedla práve uvarených alebo udržať teplotu servírovacích tanierov a miešať rizoto
OFF	<b>0</b> Oporná plocha	Varná doska v polohe stand-by alebo vypnutá (možná prítomnosť zvyškového tepla z konca varenia, signalizované s H-L-O)

## 4. ÚDRŽBA

**Pozor!** Pred každým čistením alebo údržbou sa uistite, že varné zóny sú vypnuté a indikátor tepla zmizol.

 Pre údržbu výrobku si pozrite obrázky po ukončení inštalácie označené týmto symbolom.

### ÚDRŽBA VARNEJ DOSKY

#### • Čistenie indukčnej dosky

Varná doska sa čistí po každom použití.

#### Dôležité:

- Nepoužívajte abrazívne hubky, drôtenky. Ich použitie, po čase, by mohli zničiť sklo.

- Nepoužívajte dráždivé chemické čistiace prostriedky, ako sú spreje pre rúry alebo odstraňovače škvŕn.

#### • NEPOUŽÍVAJTE PARNÉ ČISTIČE!!!

Po každom použití nechajte varnú dosku vychladnúť a vyčistíte ju odstránením zaschnutých zvyškov a škvŕn od zvyškov potravín. Cukor alebo potraviny s vysokým obsahom cukru poškodzujú varnú dosku a musia sa okamžite odstrániť. Soľ, cukor a piesok by mohli poškrabať povrch skla. Používajte jemnú handričku, papierové uteráky alebo špeciálne výrobky pre čistenie varnej dosky (postupujte podľa pokynov výrobcu).

#### • D Čistenie zbernej vane tekutín :

V prípade náhodných a veľkých vytečení tekutín z hrncov je možný zásah pomocou vypúšťacieho ventilu, nachádzajúceho sa v spodnej časti výrobku tak, aby ste mohli odstrániť všetky zvyšky, čím sa zaručí maximálna hygienická bezpečnosť.

#### • E Čistenie kovovej mriežky:

Mriežku musíte umývať ručne horúcou vodou a neutrálnym čistiacim prostriedkom a starostlivo osušiť, aby ste zabránili oxidáciám.

### ÚDRŽBA ODSÁVAČA

#### • Čistenie odsávača :

Na čistenie používajte **VÝHRADNE IBA** handru navlhčenú neutrálnymi tekutými čistiacimi prostriedkami.

#### NA ČISTENIE NEPOUŽÍVAJTE NÁRADIE ANI NÁSTROJE!

Nepoužívajte produkty obsahujúce abrazívne látky. **NEPOUŽÍVAJTE ALKOHOL!**

#### • A Údržba protitukových filtrov:

**Spracováva tukové častice pochádzajúce z varenia.**

Musí sa vyčistiť raz za mesiac (alebo keď systém indikácie saturácie filtrov signalizuje túto nutnosť), neagresívnymi čistiacimi prostriedkami ručne alebo v umývačke riadu pri nízkych teplotách a krátkom cykle. Pri umývaní v umývačke riadu sa protitukový filter môže odfarbiť, ale jeho filtračné vlastnosti sa absolútne nezmenia.

#### • XB Údržba filtra s aktívnym uhlím – keramický (iba pre filtračnú verziu):

**Spracováva nepríjemné zápachy pochádzajúce z varenia. Výrobok je vybavený sadou zápachových filtrov.**

Nasýtenie zápachových filtrov sa overí po viac-menej predĺženom používaní podľa typu varenia a pravidelnosti čistenia tukových filtrov. Zápachové filtre sa môžu tepelne regenerovať každé 2-3 mesiace v rúre predhriatej na 200 °C na 45 minút. Správna regenerácia zaisťuje konštantnú filtračnú účinnosť na 5 rokov.

**Pozor!** Filtre neukladajte na dno rúry, ale položte ich na plech a tento uložte do strednej výšky.

**A kézikönyvben leírtakat szigorúan tartsa be.** A kézikönyvben leírtak be nem tartása miatt bekövetkező esetleges kellemetlenségekről, károkról vagy tűzkárokról felelősséget nem vállalunk. A készülék kizárólag háztartási felhasználásra készült, élelmiszerek főzésére és a főzésből keletkezett füstök elszívására. Ettől eltérő célú felhasználása nem engedélyezett (pl. légfűtése). A gyártó nem terheli felelősség a készülék nem rendeltetésszerű használata, illetve a vezérlőparancsok hibás beállítása esetén.

- Figyelmesen olvassa el az utasításokat: fontos beszerelési, használati és biztonsági információkat tartalmaz.
- Ne végezzen elektromos változtatásokat a készüléken.
- Mielőtt megkezdéné a készülék telepítését, ellenőrizze, hogy az alkatrészei épek-e. Ellenkező esetben vegye fel a kapcsolatot a viszonteladóval és ne szerelje be a készüléket.
- Ellenőrizze a készülék épségét, mielőtt elkezdi az üzembeli helyezését. Ellenkező esetben vegye fel a kapcsolatot a viszonteladóval és ne szerelje be a készüléket.

## 1. BIZTONSÁG ÉS ELŐÍRÁSOK

### ⚠️ ÁLTALÁNOS BIZTONSÁG

**Figyelem!** Szigorúan tartsa be a következő utasításokat: ● A terméket bármilyen telepítés előtt csatlakoztassa le az elektromos hálózatról. ● A telepítést, illetve a karbantartást szakember végezheti, a gyártó utasításai szerint, valamint a helyi biztonsági előírásoknak megfelelően. Ne javítsa vagy cserélje le a termék egyetlen részét sem, hacsak azt a felhasználói kézikönyv kifejezetten nem jelöli. ● A termék földelése a törvényi előírások szerint kötelező. ● Az elektromos tápkábelnek megfelelő hosszúságúnak kell lennie ahhoz, hogy a bűtorba épített termék elektromos csatlakoztatása kivitelezhető legyen. ● Annak érdekében, hogy a beszerelés a hatályos biztonsági szabályoknak megfelelően, egy multipoláris kapcsolóra van szükség, amely biztosítja az elektromos hálózatról való lecsatlakozást III. túlfeszültség kategória feltételek esetén, a beszerelési szabályoknak megfelelően. ● Ne használjon többszörös dugókat vagy hosszabbítót. ● Amint elvégezte a telepítést, biztosítsa, hogy a felhasználó ne férjen hozzá az elektromos alkatrészekhez. ● A termék és annak hozzáférhető részei működés közben felmelegedhetnek. Ügyeljen rá, hogy ne érintse az átforrósodott elemeket. ● Ügyeljen arra, hogy a gyermekek ne jusszanak a termékkel! Tartsa a gyermekeket távol és felügyelet alatt, tekintettel arra, hogy a készülék hozzáférhető részei használat közben nagyon felmelegedhetnek. ● A szívritmus-szabályozó készülékkel és aktív berendezésekkel élők számára az indukciós főzőlap használata előtt ellenőrizni kell, hogy az illető szívritmus-szabályozója összeférhető-e a termékkel. ● A használat során és azt követően ne érintse meg a termék felforrósodott elemeit. ● Kerülje a ruhaneműkkel vagy egyéb gyúlékony anyagokkal való érintkezést, amíg a termék összes alkatrésze nem hűlt le elegendően, tűzveszély áll fenn. ● Ne helyezzen gyúlékony anyagot a termékre, vagy annak közelé-

be. ● A túlhevített zsírok és olajok könnyen lángra gyulladnak. Ne hagyja felügyelet nélkül a zsírban és olajban gazdag ételek főzését. ● Ha a főzőlap felülete megrepedt, kapcsolja ki a terméket az áramütés veszélyének elkerülése érdekében. ● A termék nem vezérelhető külső időmérő szerkezettel vagy speciális távvezérlővel. ● A felügyelet nélkül hagyott zsírban és olajban gazdag ételek főzése veszélyes lehet és tüzet okozhat. ● A főzési munkálakat felügyelni kell. A rövid ideig tartó főzést folyamatosan felügyelni kell. ● SOHA ne próbálja vízzel eloltani a lángokat. Ellenkezőleg, kapcsolja ki a terméket és fojtsa el a lángokat, például egy fedővel vagy egy tűzálló pokróccal. ● Tűzveszély: ne tegyen tárgyakat a főzőlap felületére. ● Ne használjon gőztisztító gépeket, áramütés veszélye áll fenn. ● Ne tegyen fém tárgyakat, mint például késeket, villákat, kanalakat és fedőket a főzőlapra, mert azok felforrósodhatnak. ● Mielőtt az elektromos hálózatra kötné a terméket, ellenőrizze (a készülék alján található) adattáblát, hogy meggyőződjön róla, hogy az azon feltüntetett feszültség és teljesítmény megfelel-e a hálózati és csatlakozóaljzat feszültségének. Amennyiben kétségei lennének, forduljon vil-lanszerelőhöz.

Fontos: ● Használat után a vezérlőszennyezéssel kapcsolja ki a főzőlapot és ne a lábás érzékelőre hagyatkozzon. ● Kerülje a folyadékok kiömlését. Főzésnél, illetve forralásnál csökkentse a hőfokot. ● Ne hagyja üresen, illetve ne tegyen üres serpenyőt vagy lábast a bekapcsolt melegítő részekre. ● Ha befejezte a főzést, kapcsolja le a vonatkozó főzési területet. ● A főzéshez soha ne használjon alumínium fóliát, és soha ne helyezzen közvetlenül a felületre alumínium fóliába csomagolt termékeket. Az alumínium megolvad és javíthatatlanul tönkreteszti a terméket. ● Soha ne melegítsen élelmiszert tartalmazó lezárt dobozt vagy konzervet anélkül, hogy felnyitná: felrobbanhat! Ez a figyelmeztetés a többi, más típusú főzőlapra is vonatkozik. ● Az olyan nagy teljesítményű funkciók, mint a Booster, nem használható bármilyen típusú folyadék melegítéséhez, mint amilyen például a sütőolaj. A túl magas hőmérséklet veszélyes lehet. Ilyen esetben használjon alacsonyabb teljesítményfokozatot. ● A főzőedényeket közvetlenül a főzőlapra kell helyezni, középre igazítva. Semmilyen esetben se tegyen semmilyen tárgyat a főzőlap és a főzőedény közé. ● Magas hőmérséklet esetén a termék automatikusan csökkenti a főzőzóna teljesítményfokozatát. ● Mindenféle tisztító vagy karbantartó folyamat előtt húzza ki a terméket az elektromos hálózatról a csatlakozódugóval vagy az otthoni főkapcsoló lekapcsolásával. ● Minden beszerelési vagy karbantartási művelethez viseljen munkavédelmi kesztyűt. ● A terméket 8 évnél nem fiatalabb gyermekek és csökkentett fizikai, érzékszervi vagy mentális képességekkel rendelkező, vagy tapasztalatlan, vagy a szükséges ismeretekkel nem rendelkező személyek csak akkor használhatják, ha felügyelet alatt vannak vagy ha megkapták a termék biztonságos használatával és a benne rejlő veszélyek megértésével kapcsolatos utasításokat. ● Ügyeljen arra, hogy a gyermekek ne jusszanak a termékkel. ● A tisztítási és karbantartási műveleteket gyermekek csak felügyelet mellett végezhetik. ● A helyiségben megfelelő szellőztetés legyen, amikor a terméket más gáz vagy tüzelőberendezéssel egy-

idejűleg használja. ● A terméket gyakran tisztítsa mind belül, mind kívül (HAVONTA LEGALÁBB EGYSZER), mindenképp tartsa be a karbantartási utasításokban leírtakat. ● A termék tisztítási, valamint a szűrők tisztítási és a cseréjükre vonatkozó szabványainak be nem tartása tűzveszélyt okozhat. ● Szigorúan tilos a flambé főzési technika. ● A nyílt láng használata a szűrők számára káros és tüzet okozhat, ezért minden esetben kerülje. ● Felügyelet mellett süssön olajban, hogy elkerülje, hogy az olaj túlforrósodva tüzet fogjon. ● Figyelem! Amikor a főzőlap működésben van, akkor a készülék elérhető részei felmelegedhetnek. ● Figyelem! Ne csatlakoztassa a terméket az elektromos hálózathoz, amíg a telepítést el nem végezte. ● Ami a műszaki és biztonsági intézkedéseket illeti a füstelvezetéshez, kifejezetten tartsa magát a felelős helyi hatóságok szabályaihoz. ● A beszivott levegőt ne engedje gáztüzelésű vagy egyéb üzemanyaggal működő berendezések füstel szívó csatmájába. ● Soha ne használja a páraelszívót a megfelelően felszerelt rács nélkül! ● Csak a termékkel a telepítéshez szállított rögzítőcsavarokat használja vagy ha nincsenek a csomagban, akkor vásároljon azonos típusúakat. Használjon megfelelő méretű csavarokat, amelyeket a Telepítési utasításban azonosítottak. ● Ha ez a termék és egyéb, nem villamos energiával működő készülék egyidejűleg üzemel, a helyiség negatív nyomása nem haladhatja meg a 4 Pa-t ( $4 \times 10^{-5}$  bar). ● Fontos a kézikönyvet megőrizni, hogy bármikor áttanulmányozhassa. Eladás, átadás vagy áttelepítés esetén győződjön meg róla, hogy a kézikönyvet a készülékkel együtt adja át.

## AZ ELEKTROMOS CSATLAKOZÁS BIZTONSÁGA

● Csatlakoztassa le a terméket az elektromos hálózatról. ● A telepítést a beszerelésre és a biztonságra vonatkozó hatályos szabályokban jártas szakembernek kell végeznie. ● A gyártó nem vállal felelősséget a jelen bekezdésben hivatkozott irányelvek be nem tartása miatt bekövetkező személyi, dologi vagy állatokra ért károkért. ● A tápkábelnek megfelelő hosszúságúnak kell lennie azért, hogy a munkalapból a főzőlapot ki lehessen emelni. ● Győződjön meg arról, hogy a termék aljára elhelyezett adattáblán feltüntetett feszültségérték megfelel-e a hálózati feszültségnek. ● Ne használjon hosszabbítót. ● A földelő kábelnek a többi kábelnél 2 cm-rel hosszabbnak kell lennie. ● Amennyiben a termék nem rendelkezik tápkábellel, úgy a maximum 5500 Watt teljesítményhez minimum 2,5 mm<sup>2</sup> vezető keresztmetszetű kábelt, e teljesítmény felett pedig 4 mm<sup>2</sup> keresztmetszetű kábelt kell használni. ● A kábel egyetlen ponton sem haladhatja meg 50°C fokkal a környezeti hőmérsékletet. ● A terméket az elektromos hálózatba való tartós kötésre tervezték, így a hálózatra kötést szabványos multipoláris kapcsolóval végezze, amely biztosítja az elektromos hálózatról való lecsatlakozást III. túlfeszültség kategória feltételek esetén, és amely a beszerelés után könnyen hozzáférhető.

● **Figyelem!** Az összekötő kábelt hivatalos műszaki szerviznek vagy hasonló képesítéssel rendelkező személynek kell kicserélnie.

**KIT WINDOWS: A terméket egy Window KIT szenzorral (a**

gyártó nem biztosítja) való használatra tervezték. A Window KIT szenzor telepítésével (csak SZÍVÓ üzemmódbeli használatkor) a légszivás kikapcsol, akárhány-szor a szobában lévő ablak, amelyre a KIT van szerelve, zárva van. A KIT-nek a készülékhez való elektromos csatlakoztatását szakképzett műszaki személyzetnek kell végrehajtania. A KIT-hez külön tanúsítványt kell biztosítani az összetételre és a készülékkel való használatra vonatkozó biztonsági szabványok tekintetében. A telepítést az érvényben lévő háztartási készülékekre vonatkozó előírások szerint kell elvégezni.

**FIGYELEM:** a KIT-nek a készülékhez való csatlakozását szolgáló kábelnek az érintésvédelmi törpefeszültségre (SELV) tanúsított áramkör részét kell képeznie. Az elektromos háztartási készülék gyártója semmilyen felelősséget nem vállal a KIT hibájából és/vagy üzemzavarából és/vagy hibás beszereléséből eredő esetleges kellemetlenségekért, károkért, tüzért.

## A TELEPÍTÉS BIZTONSÁGA

● A telepítést és elektromos hálózatra való csatlakoztatást csak szakember végezheti.

● **A telepítés megkezdése előtt:** A termék kicsomagolása után ellenőrizze, hogy a termék nem sérült-e meg a szállítás során, és ha bármilyen probléma merül fel, lépjen kapcsolatba a kereskedővel vagy az ügyfélszolgálatl, mielőtt folytatja a telepítést; Ellenőrizze, hogy a megvásárolt termék mérete megfelel-e a kiválasztott telepítési területnek; Ellenőrizze, hogy a csomagolásban nincs-e kísérőanyag (pl. csavarokat tartalmazó borítékok, garanciák stb.) (szállítási okokból), szükség esetén ezeket el kell távolítani és meg kell őrizni; Ellenőrizze azt is, hogy a telepítési terület közelében van-e elektromos fali csatlakozó

● **A bútor előkészítése a beépítéshez:**

● A terméket nem szabad hűtőberendezések, mosogatógépek, tűzhelyek, sütők, mosógépek és szárítók tetéjére telepíteni; A főzőlap behelyezése előtt végezzen el minden vágási munkát a bútoron, és gondosan távolítsa el a forgács- vagy fűrészpomarádványokat.

A főzőlap és a fal közötti minimális távolságnak elől legalább 50mm, oldalt legalább 50mm és a felső faliszekrényekhez képest legalább 500mm kell lennie.

Megj.: a terek kialakításakor a konyha gyártójának útmutatásait kell követni.

● a szűrős változat telepítésének optimalizálása érdekében célszerű egy nyílást készíteni az állványzatban, ahova a kereskedelmi forgalomban kapható rácsot lehet beilleszteni.

● **Fontos:** egykomponensű tömítő ragasztót (S) használjon, amelynek hőmérsékleti ellenállása 250°-ig terjedhet; a beszerelés előtt a ragasztandó felületeket gondosan meg kell tisztítani, eltávolítva minden olyan anyagot, amely veszélyeztetheti tapadását (pl. formaleválasztó szerek, tartósítószer, zsírok, olajok, porok, régi ragasztók maradványai stb.); a ragasztót egyenletesen kell eloszlatni a keret teljes kerületén; a ragasztás után hagyja, hogy a ragasztó körülbelül 24 órán át száradjon.

● **Figyelem!** A csavarok és rögzítő elemek nem az útmuta-

tó szerinti felhelyezésének hiánya elektromos veszélyt okozhat.

• **Megj.:** a termék helyes beépítése érdekében célszerű a csövekhez olyan ragasztót használni, amely a következő tulajdonságokkal rendelkezik: lágy PVC-ből készült rugalmas fólia akrilát alapú ragasztóval; megfelel az MSZ EN 60454 szabványnak; égésgátló; kiváló öregedésállóság; ellenáll a hőmérséklet-változásoknak; alacsony hőmérsékleten is használható.

## ÁRTALMATLANÍTÁS AZ ÉLETTARTAM VÉGÉN



Ez a készülék a 2012/19/EK európai irányelvnek, valamint a UK SI 2013 No.3113, Waste Electrical and Electronic Equipment (WEEE) angol jogszabálynak megfelelően van jelölve.

Győződjön meg arról, hogy a terméket megfelelően ártalmatlanítja. A felhasználó hozzájárul a környezetre és az egészségre vonatkozó, lehetséges negatív következmények megelőzéséhez. A terméken, vagy az azt kísérő dokumentáción szereplő jelölés jelzi, hogy ez a termék nem kezelhető háztartási hulladékként, hanem az elektromos és elektronikus készülékek újra hasznosítására szakosodott megfelelő begyűjtő helyre kell szállítani. Ártalmatlanítását a helyi hulladékgazdálkodási szabályoknak megfelelően végezze. Ha részletesebb tájékoztatásra van szüksége a termék újra hasznosítására vonatkozóan, kérjük, lépjen kapcsolatba a helyi önkormányzattal, a háztartási hulladékok kezelését végző szolgálattal vagy azzal a bolttal, ahol a terméket vásárolta.

## SZABVÁNYOK

A készüléket a következő szabványok szerint tervezték, tesztelték és hozták létre:

• Biztonság: MSZ EN IEC 60335-1; MSZ EN IEC 60335-2-6; MSZ EN IEC 60335-2-31; MSZ EN IEC 62233; • Teljesítmény: MSZ EN IEC 61591; MSZ EN ISO 5167-1; MSZ EN ISO 5167-3; MSZ EN ISO 5168; MSZ EN IEC 60704-1; MSZ EN IEC 60704-2-13; MSZ EN IEC 60704-3; MSZ EN ISO 3741; MSZ EN 50564; IEC 62301; MSZ EN 60350-2; • EMC: MSZ EN 55014-1; CISPR 14-1; MSZ EN 55014-2; CISPR 14-2; MSZ EN IEC 61000-3-3; MSZ EN IEC 61000-3-12.

## 2. HASZNÁLAT

### FŐZŐEDÉNYEK HASZNÁLATA

#### • Főzőedények



Kizárólag olyan főzőedényeket használjon, amelyekre szerepel ez a szimbólum.

#### Fontos:

A főzőlap maradandó károsodásának elkerülése érdekében ne használjon:

- nem teljesen egyenes aljú főzőedényt;
- zománcozott aljú fém főzőedényt;
- durva aljú főzőedények, mert megkarcolja a főzőlap felületét;
- soha ne helyezze a forró edényt a főzőlap vezérlőpanelére.
- Nem minden indukciós edény működik hatékonyan, a részben ferromágneses anyagból készült alj miatt!! A főzőedények vásárlásakor ellenőrizze, hogy:
- az edény alja teljesen ferromágneses tulajdonságú anyagból készüljön. Ellenkező esetben csökken a hőátadás hatékonysága és egyenletessége, így a serpenyő/fazék felületének hőmérséklete nem lesz a főzéshez alkalmas



• Az edény alja ne tartalmazzon alumíniumot: az edény nem melegszik fel és elképzeltető, hogy nem ismerik fel az induktorok.



• Nem sík vagy durva felületű alj.  
• Csökken az induktor és az edények érintkezési felülete, ezáltal a hatékonyság és a főzési élmény is.

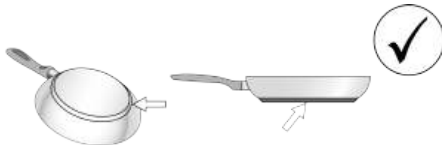

#### • Meglévő főzőedények

Főzőedényének vastartalmát mágnessel ellenőrizheti. Ha a főzőedény nem mágnesesítható, akkor nem alkalmas az új főzőlaphoz. Az előző bekezdésben említett utasítások ebben az esetben is érvényesek.

• **Az edények aljának javasolt átmérője**

**FONTOS:** ha a főzőedény átmérője nem megfelelő, a főzőzóna nem kapcsol be. Az egyes zónákban használandó edény minimális átmérőjének megtekintéséhez lásd a kézikönyv illusztrált részét.

**Figyelem:** A termék főzési teljesítményének és minőségének megőrzése érdekében indukciós adapterek használata NEM javasolt.

• **Energiatakarékosság**

Olyan edényeket és serpenyőket használjon, amelyek aljának átmérője megegyezik a főzőzóna átmérőjével; Csak lapos aljú edényeket és serpenyőket használjon; - Ha lehetséges, főzés közben hagyja a fedelet az edényeken; A főzési idő csökkentése érdekében a zöldségek, burgonya stb. főzéséhez kevés vizet használjon; Használjon kuktát, amely tovább csökkenti az energiafogyasztást és a főzési időt; Helyezze az edényt a főzőlapra rajzolt főzőzóna közepére.

**AZ ELSZÍVÓ HASZNÁLATA**

Az elszívorendszert beszívó vagy külső ürítő illetve szűrős belső keringtető verzióban is lehet használni.

Keresse fel a [www.elica.com](http://www.elica.com) és a [www.shop.elica.com](http://www.shop.elica.com) webhelyeket a rendelkezésre álló készletek teljes skálájának ellenőrzéséhez, hogy elvégezhesse a különböző telepítések, szűrő és szívó változatok esetén is.

• **Szívó változat:**

A gőzök egy sor csővezetéken keresztül a szabadba távoznak (nem a felszereltség része). Csatlakoztassa a tömlős terméket a falra megfelelő átmérőjű levegőkimenettel (csatlakozó karima). A csövekkel és azok méretével kapcsolatos további információkért tekintse meg a tartozékok oldalát a szívó változat telepítési útmutatójában. Kisebb átmérőjű tömlők és fali kieresztő lyukak csökkentik az elszívó teljesítményt és drasztikusan növelik a zajszintet. Erre vonatkozó minden felelősség kizárt.

A maximális szívási hatékonyság eléréséhez: • Legfeljebb 7 folyóméter hosszú csővezeték javasolt. • Az összesen 7 folyóméternyi hosszából legfeljebb két 90°-os kanyart célszerű alkalmazni - Kerülni kell a csatorna keresztmetszetének drasztikus változását, mindig a 150 mm-es átmérőnek (vagy a 222 x 89 mm-es téglalap alakúnak) megfelelő keresztmetszetet kell előnyben részesíteni.

• **Szűrő változat:**

Az elszívott levegő szűrése speciális zsír- és szagszűrőkön keresztül történik, mielőtt a megfelelő csöveken keresztül visszavezetik a helyiségbe (a szagszűrőket és a csöveket külön kell megvásárolni). Bővebb információért olvassa el a tartozékokra és konfigurációkra vonatkozó oldalakat (a szűrő változathoz) ennek a kézikönyvnek az illusztrált részében.

**3. MŰKÖDÉS**

**VEZÉRLŐPANEL**

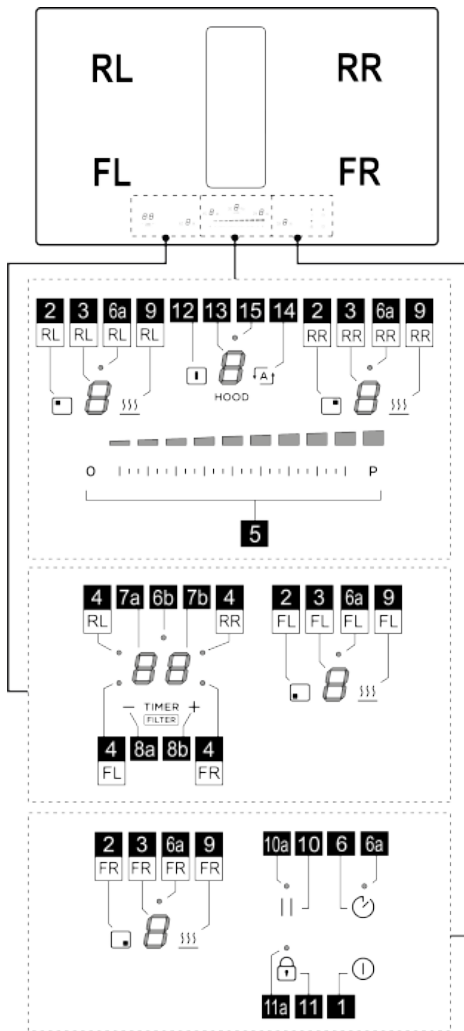



Funkció	
1	a főzőlap főző/elszívó lap BE/KI gombja
2	Főzőzóna kiválasztó gombja
3	Főzőzóna teljesítményszint kijelzője
4	Főzőzóna aktív LED/Szűrők telítettsége aktív LED
5	A főzési teljesítményszint és a szívási sebesség (teljesítmény) növekedése/csökkenése
6	Tojásidőzítő aktiválása (Stand Alone)

<b>6a - 6b</b>	Tojásidőzítő (Stand Alone) aktív LED
<b>7a-7b</b>	Főzőzóna időzítő kijelzője/Szénszűrő – Zsírszűrő telítettség kijelzője
<b>8a-8b</b>	Kijelzőidőzítő növelése/csökkentése
<b>9</b>	Temperature Manager (Hőmérséklet-kezelő) Aktiválása (Warming Function - Melegítő Funkció)
<b>10</b>	Szünet
<b>10a</b>	Aktív szünet LED
<b>11</b>	Key Lock (Biztonsági zárolás)
<b>11a</b>	LED – Kulcsos zár
<b>12</b>	Elszívó választókulcsa
<b>13</b>	Porszívó kijelzője
<b>14</b>	Elszívó automatikus funkciójának aktiválása
<b>15</b>	Elszívás késleltetése menü LED

## TUDNIVALÓK A KEZDÉS ELŐTT

**FIGYELEM:** A termék elektromos hálózathoz való első csatlakoztatása után a főzőlapnak KIOLDÁSI eljárásra van szüksége. A következők szerint járjon el:

Csatlakoztassa a főzőlapot a tápegységhez; a kijelzőn (13) egy villogó  jelenik meg, és a LED (11a) világitani kezd.

Nyomja le a (11)  gombot néhány másodpercig, a LED (11a) kikapcsol. Most lehetőség nyílik a főzőlap bekapcsolására az ON/OFF  (1) gombbal.

Ebben a kézikönyvben megtalálhatók a főbb funkciók, használja az első oldalakon lévő QR-kódot az Interneten lévő teljes használati utasítás megtekintéséhez. A főzőlap minden funkciója megfelel a legszigorúbb biztonsági előírásoknak. Emiatt:







• **Bizonyos funkciók nem kapcsolnak automatikusan be-, vagy ki abban az esetben, ha a főzőzónán nincs lábas, illetve ha azok rosszul vannak feltéve.**

• Egyes esetekben az aktív funkciók automatikusan kikapcsolnak, amennyiben pár másodpercen belül nem történik meg a szükséges további beállítás megadása (pl.: "Kapcsolja be a főzőlapot" a "Főzőzóna kiválasztása" és a "Működési hőmérséklet" vagy a "Lock (Biztonsági zárolás) funkció" vagy a "Timer" (Időzítő) funkciók nélkül).

Várja meg, míg a display (kijelző) elalszik, mielőtt a főzőzónához közeledne.

## FŐZŐZÓNA DISPLAY (KIJELZŐ)

a főzőzónáknak megfelelő kijelzőn az alábbiak jelennek meg:

Funkció	Érték
Főzőzóna bekapcsolva	
Power Level (Teljesítményszint)	
Residual Heat Indicator (Fennmaradó Hő Kijelző)	
Pot Detector (Edény felismerő)	
Temperature Manager (Hőmérséklet-kezelő) funkció aktív	
Szünet funkció	
Automatic Heat UP (Automata Melegítő) funkció	

## A FŐZŐLAP JELLEMZŐI

### • Safe Activation

A termék csak akkor kapcsol be, ha a főzőzónában edény van: a felmelegítési folyamat nem indul el és nem szakad meg az edények hiányában vagy eltávolítása esetén.

### • Pot Detector (Edény felismerő)

A termék automatikusan érzékeli az edényeket a főzőzónában.

### • Safety Shut Down (Biztonsági kikapcsolás)

Biztonsági okokból minden egyes főzőzónának van maximális működési ideje, amely a beállított teljesítményszinttől függ.



### • Residual Heat Indicator (Fennmaradó Hő kijelző)

Egy vagy több főzőzóna kikapcsolásakor a fennmaradó hő jelenlétét megfelelő látható jelzés jelzi a hozzátartozó zóna

kijelzőn, a  szimbólummal.

## A FŐZŐLAP HASZNÁLATA

### • Bekapcsolás

A főzőlap az ON/OFF  (1) gomb megérintésével kapcsolható be. Minden kijelző (3) és a (13) kijelző világitani kezd, és a nulla  számot jeleníti meg.

A főzőlap kikapcsolásához nyomja meg az ON/OFF  (1) gombot.

Ha egyetlen funkció sincs aktiválva, a főzőlap néhány másodperc után kikapcsol.



## • A főzőzónák aktiválása

### Bekapcsolás:

Lépjen be a főzőzóna menüjébe a kívánt főzőzónának megfelelő (2)  gombok valamelyikének megnyomásával. Ennek a zónának a **kijelzője (3)** marad az egyetlen, amely nagy intenzitással lesz megvilágítva.

Érintse meg és csúsztsa az egyik ujját a **választósávra (5)** az előzőleg kiválasztott főzőzóna teljesítményének beállításához.

**Megjegyzés:** Amikor kiválaszt egy főzőzónát, a **TIMER (IDŐZÍTŐ) (7a +7b) kijelzőjén** a következő jelenik meg: a

világító  **LED (4)** határozza meg, hogy melyik zóna van kiválasztva, jelen esetben az FL zóna.

### Kikapcsolása:

Lépjen be a kívánt főzőzóna menüjébe, és nyomja meg a

(2)  gombok valamelyikét. Az adott zóna **kijelzője (3)** lesz az egyetlen, amely nagy intenzitással világít; **nullázza** a teljesítményt, vagy nyomja meg ismét a (2) **gombot**, miközben **néhány másodpercig** megtartja a nyomást.

## • Főzőzóna teljesítményszintje

A főzőlapon **9 teljesítményszint** van. Érintse meg és csúsztsa végig az ujjait a **kiválasztási sávon (5)**:

jobbra a teljesítményszint növeléséhez;

balra a teljesítményszint csökkentéséhez.

A beállított teljesítményszint megjelenik a kiválasztott főzőzóna **kijelzőjén (3)**.

## • Power Booster (Teljesítményfokozó)

A terméken van **1 kiegészítő teljesítményszint** (a **9** szinten túl), amely 10 percen keresztül aktív marad, majd a teljesítmény visszatér az előző szintre.

Érintse meg és futtassa végig ujjait a **Kiválasztósáv (5)**

mentén, a **9** szinten túl, és aktiválja a Power Booster-t (Teljesítményfokozót). A Power Booster szintjét a **kijelző**

(3) jelzi a  szimbólummal.

## • Egg Timer



Az Egg Timer funkció egy a főzőlaptól (és az elszívó laptól) független visszaszámlálás.

### Bekapcsolás:

Lépjen ki az Elszívás vagy Főzőzóna menükből úgy, hogy az összes **LED (3 és 13)** be legyen kapcsolva.

Nyomja meg a  (6) **gombot**, hogy felkapcsoljon a **LED (6a)**, és ezzel egyidőben

a **kijelző (7a+7b)** is aktiválódik a **LED-del (6b)** . Most lehetőség nyílik az idő növelésére vagy csökkentésére

re a  (8a) és  (8b) gombok segítségével. Az idő percekben lesz kifejezve. Ha az időzítő 1 percnél kisebb időhöz érkezik, akkor a számlálás a másodperceket megjelenítve folytatódik.

Amikor a timer (időzítő) befejezte a visszaszámlálást, hangjelzés hallatszik és a főzőzóna kikapcsol.

### Kapcsolja ki:

Az Időzítő korábbi kikapcsolásához lépjen ki az Elszívás vagy a Főzőzónák menükből úgy, hogy a összes **LED (3 és 13)** fel legyen kapcsolva, és állítsa az Időzítő kijelzőt Zéró értékre a  (8a) gombbal.

## • Főzőzóna Timer (Időzítő)



A Főzőzónák Timer (Időzítő) funkciója egy olyan visszaszámlálás, amelyet egyidejűleg minden főzőzónán be lehet állítani. A beállított időszak végén a főzőzónák automatikusan kikapcsolnak és a felhasználót e célt szolgáló hangjelzés figyelmezteti.

### Bekapcsolás:

**Megjegyzés:** ez az időzítő csak akkor indítható el, ha a főzőzóna nullától eltérő teljesítménnyel aktív.

A kívánt főzőzóna **gomb (2)** működtetése után

a **kijelző (7a+7b)** aktiválódik, és be lehet programozni az időzítőt. Az idő növeléséhez vagy csökkentéséhez használ-

ja a  (8a) és  (8b) gombokat. Az idő percben van kifejezve. Ha az időzítő 1 percnél kevesebb időt ér el, folytassa a számlálást a másodpercek megjelenítésével.

**Igény esetén a műveletet több főzőzónához meg lehet ismételni:**

Minden főzőzóna más időzítőt állíthatat be; a **kijelző (7a +7b)** az adott időpontban kiválasztott főzőzóna visszaszámlálását jeleníti meg

**Megjegyzés:** A Bridge zóna aktiválása után az időzítőt ezen a zónán is elindíthatja.

### Kikapcsolás:

Az időzítő korábbi kikapcsolásához válassza ki a főzőzóna

(2) **gombot**, és nyomja meg a **(8a) — gombot**, amíg az időzítő el nem éri a nullát. Az idő kikapcsol.



## • Power Limitation (Teljesítményhatár)

A Power Limitation funkció lehetővé teszi a termék használatának beállítását a maximális áramfelvétel korlátozásával, és az összes aktív főzőzóna áramfelvételének beállításával úgy, hogy a főzőlap teljes áramfelvétele ne menjen a beállított áramfelvételi érték fölé.

A Power Limitation (Teljesítménykorlátozás) kezelése menü a paraméterkezelés menün belül található.

### A paraméterkezelési menübe való belépéshez:







Húzza ki a főzőlap áramellátását, várjon néhány másodpercet, és csatlakoztassa újra a főzőlapot az áramellátáshoz. OLDJA FEL a főzőlapot, miközben néhány

másodpercig lenyomva tartja a  (11) gombot; Ezután nyomja le egyszerre a  (12) +  (14) gombokat néhány másodpercig, amíg a **görgetősáv (5)** felkapcsol. Csúsztassa az ujját a teljes **sávon (5)** balról jobbra. A két kijelző **(3-RL)** és **(3-RR)** világitani kezd.

**A kijelző (3-RL) a módosítandó paramétert jelzi.**







**A kijelző (3-RR) a beállított értéket jelzi.**

#### **A Power Limitation kezelési menüjének megnyitása:**

Alapértelmezés szerint a paraméterek menü megnyitása-kor a kijelző **(3-RL)** váltakozva mutatja az  és  értékeket; Nyomja meg többször a **(9-RL)**  gombot, amíg a kijelző **(3-RL)** meg nem jeleníti az  és  értékeket váltakozva. ( és  = Power Limitation kezelése menü).

#### **A Power limitation értékének beállítása:**

nyomja meg a**(9-RR)**  gombot a kívánt érték kiválasztásához a három rendelkezésre álló érték közül, lásd az alábbi táblázatot:

Zóna	Zóna	Teljesítményérték
3-RL	3-RR	(KW)
		7,4
		4,5
		3,1

#### **Beállítások mentése:**

A kiválasztott beállítások mentéséhez nyomja meg a  (1) gombot

## **AZ ELSZÍVÓ HASZNÁLATA**

### **• Az elszívó aktiválása.**

#### **Bekapcsolás:**

Érintse meg (nyomja le) a (12)  gombot, a kijelző (13) nagy intenzitással világít.

Érintse meg és csúsztassa az ujját a **választósávra (5)** a füstelszívási teljesítmény beállításához.

**Megjegyzés:** A főzőzónákkal ellentétben az elszívó nem programozható az időzítőn keresztül. Tehát a **(7a +7b)** kijelző nem aktiválódik.

#### **Kikapcsolása:**

Az elszívó kikapcsolásához nyomja le és tartsa lenyomva a (12)  gombot néhány másodpercig, vagy állítsa az elszívóteljesítményt nullára.

### **• Power Level elszívó**

Az elszívó **4 szívóteljesítménnyel** és egy Boosterrel van felszerelve.

Érintse meg és ujjait futtassa végig a **Kiválasztósáv (4) mentén:**

jobbra a teljesítményszint növeléséhez;

balra a teljesítményszint csökkentéséhez.

A beállított teljesítményszint megjelenik az elszívó kijelzőjén (13).

### **• Az elszívó Power Booster**

A termék **1** további **BOOSTER** teljesítmény szinttel van felszerelve (a 4. szinten túl), amely **5 percig** aktív marad, majd a teljesítmény visszatér az előző szintre.

Érintse meg és futtassa végig ujjait a **Kiválasztósáv (5) mentén**, a 4. szinten túl, és aktiválja a Power Booster-t (Teljesítményfokozót). A Power Booster szintjét a **kijelző**



(13) jelzi a  szimbólummal.

### **• Automatikus üzemmód**

A termék a legmegfelelőbb sebességgel kapcsol be, a szívókapacitást a főzőzónákban használt maximális főzési szinthez igazítva.

Amikor a főzőzónákat kikapcsolják, az elszívó elszívási sebessége alkalmazkodik, fokozatosan csökken úgy, hogy eltávolítsa a maradék gőzt és szagokat.

#### **Bekapcsolás:**



A  (12) gomb megnyomásával lépjen be elszívó menüjébe, majd nyomja meg a (14)  gombot; a kijelzőn (13) az elszívó sebességének értékével váltakozó  betű jelenik meg.

#### **Kikapcsolás:**

Az elszívás menüben nyomja meg a (14)  gombot, vagy manuálisan csökkentse az elszívási sebességet a **(5) választósávból**.

### **• Szűrők menü kezelése:**

#### **A menübe való belépéshez szükséges feltételek:**

A FŐZÉSI és ELSZÍVÁSI ZÓNÁKNAK  teljesítmény alatt kell lenniük; Az EGG TIMERNEK ki kell kapcsolnia; Ha ezeket a feltételeket nem tartják be, a hozzáférési eljárás végrehajtásával a kijelző **(7a +7b)**  jelez, és nem lehet tovább haladni.

#### **A menü eléréséhez és a szűrők állapotának megtekintéséhez:**

A fenti belépési követelmények teljesítése után nyomja le a (12)  gombot, majd nyomja le egyszerre a **—(8a)** és a **+ (8b)** gombokat **4 másodpercig**.

Ezen a ponton a Szűrők kezelése menübe érkezünk.

A **kijelző (7a +7b)** alapértelmezés szerint megjeleníti a ZSÍRSZŰRŐ állapotát, a SZAGSZŰRŐ állapotának megj-

lenítésére való átváltáshoz nyomja le a **—(8a)** gombot. A gomb minden egyes lenyomásakor a kijelző egymás után átvált az egyik szűrőről a másikra. Az alábbiakban a szűrő-állapotok táblázata látható.

Szűrő állapota	Kijelző
Zsírszűrő AKTÍV*	.05.
Szagszűrő AKTÍV*	.F3.
Zsírszűrő INAKTÍV	0-
Szagszűrő INAKTÍV	F-

\*Ha a szűrő telítettségjelzője AKTÍV, a **kijelző (7b)** a szűrő állapotát jeleníti meg **9** (maximális hatékonyság) és **0** (ki-merült szűrő) közötti értékkel.

**A szűrő telítettségjelzőjének engedélyezése vagy letiltása:**

A két szűrő valamelyikének kiválasztása után nyomja le a **+ (8b)** gombot; Minden egyes lenyomásakor a kijelző az egyik állapotról a másikra vált.

**Megjegyzés:** Ha kikapcsolja a szűrőt, majd újraaktiválja ugyanabban a munkamenetben, a szűrő állapotértéke változatlan marad a kikapcsolás előtti értékhez képest.

Ha a szűrő kikapcsolása után kilép a menüből, a szűrő újraaktiválásakor a szűrő telítettségi értéke **9** értékről újra indul.

**A menüből való kilépéshez:**

## TELJESÍTMÉNY TÁBLÁZAT

Teljesítmény szint	Főzés típusa	Használat (tapasztalat és főzési szokások alapján)
Maximális teljesítmény	<b>P</b>	Gyors melegítés
	<b>8.9</b>	Sütés - forralás
Nagy teljesítmény	<b>7.8</b>	Pirítás - sütés - forralás - grillezés
	<b>6.7</b>	Pirítás - főzés - párolás - sütés - grillezés

A menüből való kilépéshez nyomja le bármelyik gombot,

KIVÉVE a **—(8a)** és **+ (8b)** gombot, vagy várjon 8 másodpercet anélkül, hogy bármilyen más gombot megérintene.

### • Szűrők telítettsége reset (Visszaállítása)

Amíg az egyik vagy mindkét jel aktív, lehetőség van a szűrő telítettségi riasztásának visszaállítására. Az első 10 másodpercben, amikor a szűrő telítettségi jele megjelenik,

nyomja le egyszerre néhány másodpercig a **—(8a)** és **+ (8b)** gombokat.

Hangjelzés jelzi, hogy a visszaállítás megtörtént. Javasoljuk, hogy ezt az eljárást CSAK a szűrők cseréje után végezze el.

**Megjegyzés:** Ha mindkét jel aktív, végezze el kétszer ezt a műveletet mindkét riasztás visszaállításához. .

### • Elszívás kikapcsolásának késleltetése

Ha ez a funkció be van kapcsolva, az elszívó egy előre beállított ideig bekapcsolva marad, majd automatikusan kikapcsol. Minden sebességnek van egy speciális időzítője, ahogy ez az alábbi táblázatban látható.

booster	V 4	V 3	V 2	V 1
5 perc	10 perc	15 perc	20 perc	30 perc

### Az aktiváláshoz:

Miközben az elszívó működik, hosszan nyomja meg a **választósavót (5)**, és a **LED (15)** felkapcsol, jelezve, hogy a funkció aktiválva van.

### A kikapcsoláshoz:

elegendő a szívási sebesség módosítása a funkció kikapcsolásához. A **LED (15)** kikapcsol, jelezve, hogy a funkció ki van kapcsolva.

Közepes teljesítmény	4.5	Főzés - párolás - sütés - grillezés	pároláshoz, forralás fenntartásához kis lángon, főzéshez (hosszú ideig), tészta keveréséhez
	3.4	Főzés - lassú tűzön főzés - habarás - keverés	hosszabb ideig tartó főzéshez (rizs, szósok, sülték, hal) főzőfolyadékok jelenlétében (pl. víz, bor, húsleves, tej), tészta keveréséhez
	2.3	Főzés - lassú tűzön főzés - habarás - keverés	hosszabb ideig tartó főzéshez (egy liternél kevesebb rizs, szósok, sülték, hal) főzőfolyadékok jelenlétében (pl. víz, bor, húsleves, tej)
Alacsony teljesítmény	1.2	Olvasztás - felengedés - melegen tartás - keverés	vaj olvasztásához, csokoládé lassú felolvasztásához, kis mennyiségű termékek kiolvasztásához
	1	Olvasztás - felengedés - melegen tartás - keverés	az éppen elkészült, kis mennyiségű étel melegen tartásához vagy adagok megfelelő hőfokon tartásához és rizottó keveréséhez
OFF	0	Lerakófelület	Főzőlap stand-by vagy kikapcsolt állapotban (főzés végén a maradék hő esetén lehetséges, H-L-O betűkkel jelölve)

## 4. KARBANTARTÁS

**Figyelem!** Bármilyen tisztítási vagy karbantartási művelet előtt győződjön meg róla, hogy a főzőzónák ki legyenek kapcsolva és a hőfok jelzőfény elaludt.



A termék karbantartásához lásd a telepítés végén lévő, ezzel a szimbólummal jelölt képeket.

### A FŐZŐLAP KARBANTARTÁSA

#### • Az indukciós főzőlap tisztítása

A főzőlapot minden használat után tisztítani kell.

#### Fontos:

- Ne használjon dörzsszivacsot, fémsúrolót. Használatuk idővel felsértheti az üveget.
- Ne használjon olyan irritáló vegyszereket, mint a sütőtisztító spray vagy folttisztítók.

#### • NE HASZNÁLJON GÓZTISZÍTÓ GÉPEKET!

Minden használat után hagyja kihűlni a főzőlapot, majd tisztítson le minden ételmaradék lerakódást és foltot. A cukor és a magas cukor tartalmú élelmiszerek károsítják a főzőfelületet, így ezeket azonnal le kell takarítani. A só, a cukor és a homokszemcsék felkarcolják az üvegfelületet. A főzőlap tisztításához puha rongyot, konyhai kéztörölt vagy hasonló termékeket használjon (tartsa be a Gyártó utasításait).

#### • **XD** A folyadékgyűjtő tartály tisztítása :

Ha az edényekből véletlenül bőséges folyadék ömlik ki, a termék alsó részén található leeresztő szelepen keresztül be tud avatkozni, hogy eltávolítson minden maradékot, így biztosítva a maximális higiénéit.

#### • **XE** A fém rács tisztítása:

A rácsot kézzel, meleg vízzel és semleges szappannal kell lemosni, majd alaposan szárazra kell törölni az oxidálódás elkerülése érdekében.

### AZ ELSZÍVÓ KARBANTARTÁSA

#### • Az elszívó tisztítása:

A tisztításhoz **KIZÁRÓLAG** semleges folyadékkal megnedvesített ruhát használjon.

#### NE HASZNÁLJON SZERSZÁMOKAT VAGY ESZKÖZÖKET A TISZTÍTÁSHOZ!

Kerülje a sűrűanyagokat tartalmazó termékeket. **NE HASZNÁLJON ALKOHOLT!**

#### • **XA** A zsírszűrő karbantartása:

##### A főzésből megmaradt zsírrészecskéket őrzi meg.

Havonta egyszer tisztítsa meg (vagy amikor a telítettséget jelző rendszer jelzi), nem agresszív tisztítószerekkel, kézzel, vagy mosogatógépben alacsony hőmérsékleten, rövid ciklusú programon. Mosogatógépben mosáshoz a fém zsírtalanító szűrő színét vesztheti, de a szűrő tulajdonságai egyáltalán nem változnak.

#### • **XB** Aktív szén szűrők - Kerámia szűrők (csak az elszívó változathoz) karbantartása:

##### Megtartja a főzésből eredő kellemetlen szagokat. A termék szagszűrővel van felszerelve.

A szagszűrő telítettsége a főzés módjától és a zsírszűrő tisztításának gyakoriságától függően, hosszabb használat után következik be. A szagszűrők hőregenerálhatók 2/3 havonta, előmelegített sütőben 200 °C-on 45 percig. A megfelelő regeneráció biztosítja az állandó szűrési hatékonyságot 5 évig.

**Figyelem!** Ne helyezze a szűrőket a sütő aljára, hanem tegye egy tepsibe, és helyezze köztes magasságba.

**Придържайте се стриктно към инструкциите, дадени в настоящото ръководство.** Фирмата не носи никаква отговорност за евентуални неизправности, щети или пожари, предизвикани от уреда, възникнали в резултат на неспазване на инструкциите, дадени в настоящото ръководство. Уредът е предназначен единствено за домашна употреба за готвене на хранителни продукти и аспирация на дим и изпарения от самото готвене. Не се допускат други приложения (напр. отопляване на помещения). Производителят не носи никаква отговорност за неправилна употреба или неправилни настройки на командите.

- Прочетете внимателно инструкциите: в тях се съдържа важна информация относно инсталирането, употребата и мерките за безопасност.
- Не извършвайте електрически промени в уреда.
- Преди да пристъпите към инсталирането на уреда, уверете се, че няма увредени части. Ако има повреди, свържете се с дистрибутора и не пристъпвайте към монтиране.
- Проверете целостта на уреда преди да пристъпите към инсталирането. Ако има повреди, свържете се с дистрибутора и не пристъпвайте към монтиране.

## 1. БЕЗОПАСНОСТ И СТАНДАРТИ

### ОБЩА БЕЗОПАСНОСТ

**Внимание!** Придържайте се стриктно към следните инструкции: ● Преди да пристъпите към каквато и да било операция, свързана с инсталирането, моля изключете продукта от ел. мрежата. ● Инсталирането и поддръжката трябва да се извършат от специализиран техник в съответствие с инструкциите на производителя и съобразно действащите местни нормативи за безопасност. Не поправяйте и не замествайте нито една част на продукта, ако това не е специално указано в ръководството за експлоатация. ● Заземяването на продукта е задължително по закон. ● Захранващият кабел трябва да бъде достатъчно дълъг, за да позволи свързването към ел. мрежата на продукта, който е вграден в шкафа. ● За да може инсталирането да се извърши в съответствие с действащите норми за безопасност е необходим мултиполярен прекъсвач, който отговаря на нормативите, който да осигури цялостно изключване от мрежата при условия на свърхнапрежение категория III, в съответствие с правилата за инсталиране. ● Не използвайте разклонители и удължители. ● След като приключите с инсталирането, електрическите компоненти не трябва да бъдат повече достъпни за потребителите. ● Продуктът и достъпните части се нагряват значително по време на работа. Внимавайте да не докосвате нагорещяващите елементи. ● Не позволявайте на децата да си играят с продукта;

дръжте децата на разстояние и под наблюдение, тъй като достъпните части могат да се нагряват значително по време на употреба. ● Хората със сърдечни пейсмейкъри и активни медицински импланти, преди да използват индукционните котлони, трябва да проверят дали стимулаторът е съвместим с продукта. ● По време на и след употреба не докосвайте нагорещените части на продукта. ● Избягвайте допира с дрехи или други възпламеними материали докато всички компоненти на продукта не са се охладили достатъчно, риск от пожар. ● Не поставяйте възпламеними материали на продукта или близо до него. ● Мазнините и нагорещеното олио са лесно възпламеними. Винаги наблюдавайте готвенето на храни, богати на мазнини и олио. ● Ако повърхността е повредена, изгасете продукта за да избегнете евентуален токов удар. ● Продуктът не може да се активира чрез възнесен таймер или посредством система с отделно дистанционно управление. ● Готвенето върху готварския плот с олио и мазнини може да е опасно и да предизвика пожар. ● Не оставяйте уреда без надзор по време на готвене. Бързото приготвяне на храни трябва да се извършва под постоянно наблюдение. ● Не се опитвайте НИКОГА да погасявате пламъците с вода. Обратно, изгасете продукта и изгасете пламъците, например с капак или противопожарно одеяло. ● Опасност от пожар: не поставяйте предмети върху готварските плотове. ● Не използвайте парочистачки, съществува риск от токов удар. ● Не поставяйте метални предмети като ножове, вилници, лъжичи или капаци върху готварския плот, тъй като биха могли да нажежат. ● Преди да свържете продукт към ел. мрежата разгледайте идентификационната табелка (която се намира в долната част на продукта), за да се уверите, че напрежението и мощността отговарят на напрежението, което протича в ел. мрежата и че ел. контакт е подходящ. При наличие на евентуални съмнения, потърсете помощта на квалифициран електротехник.

Важно: ● След употреба изключете готварския плот чрез командното устройство и не вземайте предвид детектора съдове. ● Избягвайте изтичане на течности по плота, затова при варене или загряване на течности, намалете мощността. ● Не оставяйте плотовете включени с празни тенджери и тигани върху тях или без съдове. ● След като приключите с готвенето, изключете съответната зона на готвене. ● При готвене не използвайте никога алуминиево фолио и не поставяйте никога директно върху плота продукти, опаковани с алуминиево фолио. Алуминият ще разтопи и ще увреди непоправимо вашия продукт. ● Не затопляйте никога консервени или тенекиени кутии с храни без да сте ги отворили преди това, тъй като е възможно да експлодират! Това предупреждение важи за всички останали видове готварски плотове. ● Използването на много висока мощност, като например функцията Booster, не е подходяща за затопляне на някои течности като например олио за пържене. Прекалено силната топлина би могла да бъде опасна.

В тези случаи Ви препоръчваме да използвате по-ниска мощност. ● Готварските съдове трябва да се поставят директно в центъра на готварския плот. В никакъв случай не поставяйте други предмети между готварските съдове и котлона. - При достигане на високи температури продуктът намалява автоматично нивото на мощност в зоните на готвене. ● Преди всяка операция за почистване или поддръжка, изключвайте уреда от електрическата мрежа, като изключите щепсела или главния прекъсвач на жилището. ● За всички операции на инсталиране и поддръжка използвайте работни ръкавици. ● Продуктът може да се използва от деца на възраст на не по-малко от 8 години и от лица с намалени физически способности или възприятия или без опит или необходими познания, при условие, че те са под наблюдение или след като същите са получили инструкции за безопасна употреба на продукта и са осъзнали опасностите, свързани с него. ● Децата трябва да бъдат контролирани, за да се гарантира, че те не играят с продукта. ● Почистването и поддръжката не трябва да се извършват от деца без наблюдение. ● Помещението трябва да разполага с достатъчна вентилация, когато продуктът се използва едновременно с други уреди с горивна функция, на газ или друг вид горивен материал. ● Продуктът трябва да бъде почистван често, както вътре, така и отвън (ПОНЕ ЕДИН ПЪТ НА МЕСЕЦ), спазвайте стриктно указанията в инструкциите за поддръжка. ● Неспазването на стандартите за почистване на продукта и на замаяната и почистването на филтрите, води до риск от пожар. ● Строго се забранява готвенето с фламбе. ● Използването на свободен пламък е вредно за филтрите и може да предизвика пожари, следователно при всички случаи трябва да се избягва. ● Пърженето трябва да се извършва под контрол за да се избегне запалването на нагрятото олио. ● Внимание! Когато плотът за готвене работи, достъпните части на уреда могат да се нагреят. ● Внимание! Не свързвайте продукта към електрическата мрежа, докато инсталирането не е завършило напълно. ● Доколкото се отнася до техническите мерки и мерките за безопасност, които да се предприемат за извеждане на отработените газове, придържайте се стриктно към предвиденото в регламента на местните компетентни органи. ● Аспирираният въздух не трябва да бъде насочен в канал, използван за отвеждане на отработените газове, произведени от уреди с горене на газ или други горивни материали. ● Никога не използвайте продукта без правилно монтирана решетка! ● Използвайте единствено фиксиращите винтове, приложени в комплект с продукта за инсталирането или, ако не са приложени, закупете подходящия тип винтове. Използвайте правилната дължина болтове, които са посочени в Ръководство за монтаж. ● Когато този продукт и други уреди, запазени с една енергия, която не е електрическа, те функционират едновременно, негативното налягане в помещението, не трябва да надвишава 4 Pa (4 × 10-5

bar). ● Важно е да съхранявате настоящото ръководство, за да може да го консултирате във всеки един момент. При повреда, превървяване на собствеността или премеждане, проверете дали ръководството се намира винаги при уреда.

## **⚠ БЕЗОПАСНОСТ ЗА ЕЛЕКТРИЧЕСКО СВЪРЗВАНЕ**

● Изключете продукта от електрическата мрежа. ● Инсталирането трябва да се извърши от квалифициран персонал, който да е запознат с действащите регламенти за инсталиране и безопасност. ● Производителът не носи никаква отговорност за евентуални щети върху хора, животни или предмети, възникнали в резултат на неспазване на директивите, предоставени в настоящия раздел. ● Захранващият кабел трябва да бъде достатъчно дълъг, за да позволи отстраняването на готварския от работния плот. ● Уверете се, че напрежението, посочено върху идентификационната табелка, разположена върху дъното на продукта, отговаря на захранващото напрежение в жилището, където ще бъде инсталиран. ● Не използвайте удължители. ● Заземителният ел. кабел трябва да е с 2 cm по-дълъг от останалите кабели. ● Ако продуктът не разполага със захранващ кабел, използвайте кабел, чието минимално сечение на проводниците е 2,5 mm<sup>2</sup> при мощност 5500 W; докато при по-големи мощности сечението трябва да е 4 mm<sup>2</sup>). ● В нито една точка на кабела температурата не трябва да надвишава с повече от 50°C тази на околната среда. ● Продуктът е предназначен за използване чрез постоянно свързване към ел. мрежата, поради което трябва да предвидите омниполярен прекъсвач, който отговаря на действащите нормативи и който да осигури пълното изключване от мрежата при наличие на свърхнапрежение категория III, до който да има бърз и лесен достъп след инсталирането му. ● **Внимание!** Подмяната на свързващия кабел трябва да се извърши от сервиза за техническа помощ или от лице със сходна квалификация.

**КОМПЛЕКТ WINDOWS:** Продуктът е предразположен, да бъде използван в комбинация с КОМПЛЕКТ датчик Window (не е доставен от производителя). Инсталирайки КОМПЛЕКТА, датчикът Windows (само в случай на употреба на плота в режим АСПИРАЦИЯ), аспирацията на въздуха ще спира да функционира, всеки път, когато наличният прозорец в стаята, върху който КОМПЛЕКТЪТ бъде приложен, бъде затворен. Електрическото свързване на КОМПЛЕКТА към уреда, трябва да бъде извършено от технически персонал, с квалификация и специализация. КОМПЛЕКТЪТ трябва да бъде с отделен сертификат, в съответствие със стандартите за безопасност, отнасящи се до компонента и неговата употреба с уреда. Инсталирането трябва да бъде извършено в съответствие с действащата нормативна уредба за битови инсталации.

**ВНИМАНИЕ:** окабеляването на КОМПЛЕКТА, което

трябва да се свърже към продукта трябва да бъде част от верига със сертификат за безопасно ниско напрежение (SELV). Производителят на този уред отхвърля всякаква отговорност за евентуални проблеми, щети, пожари, произтичащи от дефекти и/или проблеми при функциониране и/или грешно инсталиране на КОМПЛЕКТА.

## БЕЗОПАСНОСТ НА ИНСТАЛИРАНЕ

• Инсталирането на електрическите и механичните компоненти трябва да се извършва от специализиран персонал.

• **Преди да пристъпите към инсталирането:** След като разопаковате продукта, проверете дали не е повреден по време на транспортиране и в случай на проблеми, свържете се с търговеца или с отдела за обслужване на клиенти, преди да пристъпите към инсталиране; Проверете дали закупеният продукт е с подходящ размер за избраната зона за инсталиране; Проверете дали във вътрешността на опаковката няма (по транспортни причини) допълнителен материал (например пликове с винтове, гаранции и др.), евентуално трябва да се извади и съхранява; Проверете също така дали в близост до зоната за инсталиране има електрически контакт

• **Подготовка на уреда за вграждане:**

• Продуктът не може да бъде инсталиран над охлаждащи устройства, съдомиялни машини, печки, фурни, перални и сушилни; Извършете цялата работа по рязане на шкафа, преди да поставите плота за готвене и внимателно отстранете стърготините или остатъците от дървени стърготини.

Минималната дистанция между готварския плот и стената, трябва да бъде поне 50mm от предната страна, поне 50mm странично и поне 500mm спрямо горните шкафове.

NB: в проектирането на пространствата, трябва да се следват инструкциите на производителя на кухнята.

• за оптимизиране на филтриращата инсталация се препоръчва да се създаде процеп в цокъла, където можете да поставите мрежа, налична в търговската мрежа.

• **Важно:** използвайте един залепващ уплътняващ продукт моно-компонент (S), който има устойчивост на температура до 250° ; преди инсталирането на повърхностите, които трябва да бъдат залепени, те трябва да бъдат почистени старателно, като се отстрани всяко вещество, което може да попречи на сцепването (пр.: разлепващи продукти, конформации, мазнини, масла, прах, остатъци от стари лепила и др.); лепилото се полага равномерно върху целия периметър на рамката; след залепване, оставете лепилото да изсъхне за около 24 часа.

• **Внимание!** Не поставяйте на болтовете и крепежните елементи в съответствие с настоящите инструкции може да доведе до рискове от електрическо естество.

• **Забележка:** за правилен монтаж на продукта се препоръчва да се залепят тръбите с лепило, което има

следните характеристики: мек PVC еластичен филм, с лепило на основата на акрилат; който отговаря на DIN EN 60454; забавящ горенето; отлична устойчивост на стареене; устойчив на температурни промени; използваем при ниски температури.

## ОБЕЗВРЕЖДАНЕ В КРАЯ НА ЖИЗНЕНИЯ ЦИКЪЛ



Този уред е обозначен в съответствие с Европейска Директива 2012/19/EC - UK SI 2013 No.3113, Изхвърляне на Електрическо и Електронно Оборудване (WEEE).

Уверете се, че този продукт се изхвърля по правилен начин. Потребителят помага за предотвратяване на потенциални отрицателни последици за околната среда и здравето. Символът върху уреда или в придружаващата го документация посочва, че този продукт не трябва да се третира като битов отпадък, а трябва да бъде предаден в специално предназначени за това пунктове за рециклиране на електрическо и електронно оборудване. Спазвайте местните регламенти за обезвреждане на отпадъци. За по-подробна информация във връзка с третирането, оползотворяването и рециклирането на този продукт, Ви съветваме да се обърнете към компетентните местни служби, службите за събиране на битови отпадъци или към магазина, от който сте закупили продукта.

## СТАНДАРТИ

Оборудване, проектирано, тествано и произведено в съответствие със стандарта относно:

• Безопасност: EN/IEC 60335-1; EN/IEC 60335-2-6, EN/IEC 60335-2-31, EN/IEC 62233; • Производителност: EN/IEC 61591; ISO 5167-1; ISO 5167-3; ISO 5168; EN/IEC 60704-1; EN/IEC 60704-2-13; EN/IEC 60704-3; ISO 3741; EN 50564; IEC 62301 EN 60350-2; • EMC: EN 55014-1; CISPR 14-1; EN 55014-2; CISPR 14-2; EN/IEC 61000-3-3; EN/IEC 61000-3-12.

## 2. УПОТРЕБА

### ИЗПОЛЗВАНЕ НА СЪДОВЕ ЗА ГОТВЕНЕ

• Съдове за готвене



Използвайте само съдове за готвене, които са отбелязани с този символ.

**Важно:**

За да избегнете перманентни щети върху повърхността на плота, не използвайте никога:

- съдове, чието дъно не е идеално гладко;
- метални съдове с лакирано дъно;
- съдове с грапава основа, за да избегнете драскотини по повърхността на плота;
- никога не поставяйте тенджерите и тиганите докато са още топли върху повърхността на контролния панел на плота.

- Не всички съдове, подходящи за индукция работят ефективно, поради това, че дъната им са частично изработени от желязо-магнитен материал!! Във фаза на закупуване на тенджери или тигани, проверете дали:
- Дъното е изцяло от желязо-магнитен материал. В противен случай се намаляват както ефективността на топлинно предаване, така и нейното равномерно разпределяне, с температури на повърхността на тенджерата/тигана, неподходящи за готвенето



- Дъното да не съдържа алуминий: съдът не се нагрява и също така може да не бъде разпознат от индукторите.



- Не плоски дъна или с грапава повърхност.
- Изваждат контактна повърхност между индуктор и съдове за хранене, намалявайки ефективността и влошавайки резултата на готвене.

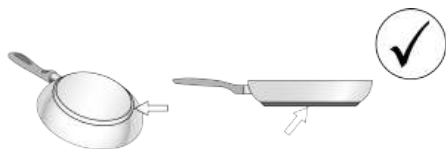

#### ● Съдове за готвене с които вече разполагате

Можете да проверите дали материалът от който са изработени съдовете съдържа желязо с помощта на най-обикновен магнит. Съдовете за готвене, които не са подходящи, не привличат магнита. И в този случай ваят инструкциите от предходния параграф.

- Препоръчителен диаметър на дъната на съдовете за готвене

**ВАЖНО:** ако съдовете за готвене не са с подходящи размери, зоните на готвене няма да се включат. За да откриете минималния диаметър на съда, който да се използва във всяка отделна зона, разгледайте илюстрациите, поместени в настоящото ръководство.

**Внимание:** За да се запази ефективността на готвенето и качеството на продукта, НЕ се препоръчва използването на индукционни адаптери.

- Пестене на енергия

Използвайте тенджери и тигани с диаметър на дъното, равен на този на зоната за готвене; Използвайте само

тенджери и тигани с плоски дъна; - Където е възможно, дръжте капака върху тенджерите по време на готвене; Гответе зеленчуци, картофи и т.н. с малко количество вода, за да се намали времето за готвене; Използването на тенджерата под налягане, допълнително намалява консумацията на енергия и времето за готвене; Поставете тенджерата в центъра на зоната за готвене, начертана на плота.

## УПОТРЕБА НА АСПИРАТОРА

Системата за аспирация може да бъде използвана във версия с аспирация с външна евакуация или филтриране с вътрешна циркулация.

Консултирайте уеб страниците [www.elica.com](http://www.elica.com) и [www.shop.elica.com](http://www.shop.elica.com) за да проверите пълната гама на налични комплекти, за да можете да извършите различните видове инсталиране, както при версията с филтриране, така и при тази с аспирация.

-  Версия с Аспирация:

Парите се евакуират навън посредством една група тръби (да се закупят отделно). Свържете продукта с тръби и отвори за разтоварване на стената с диаметър, равняващ се на тръбата за изхода на въздух (фланец за свързване). За по-подробна информация за тръбите и техните размери, вижте страницата, посветена на аксесоарите на ръководството с инструкции - Версия с аспирация. Използването на тръби и отвори за разтоварването за стена с по-малък диаметър води до едно намаляване на производителността на аспирацията и едно драстично увеличаване на шума. Следователно се отхвърля всякаква отговорност относно това.

За да се постигне максимална ефикасност на аспирация:
 

- Препоръчва се една максимална траектория на тръбите от 7 Линейни метра.
- Препоръчва се на общо 7 линейни метра да се използват максимум две криви от 90°
- Избягвайте драстични промени в сечението на тръбата, като винаги предпочитате сечение, равняващо се на Ø 150 mm (или правоъгълно 222 x 89 mm).

-  Филтрираща Версия

Преди да бъде отведен до помещението по съответните тръби, всмуканият въздух ще се филтрира през съответните филтри за мазнини и филтри за миризми (филтрите за миризми и тръбите се закупуват отделно). За повече информация вижте страниците за аксесоари и конфигурации (за филтриращата версия) в частта с илюстрации на това ръководство.



### 3. ФУНКЦИОНИРАНЕ

#### КОНТРОЛЕН ПАНЕЛ

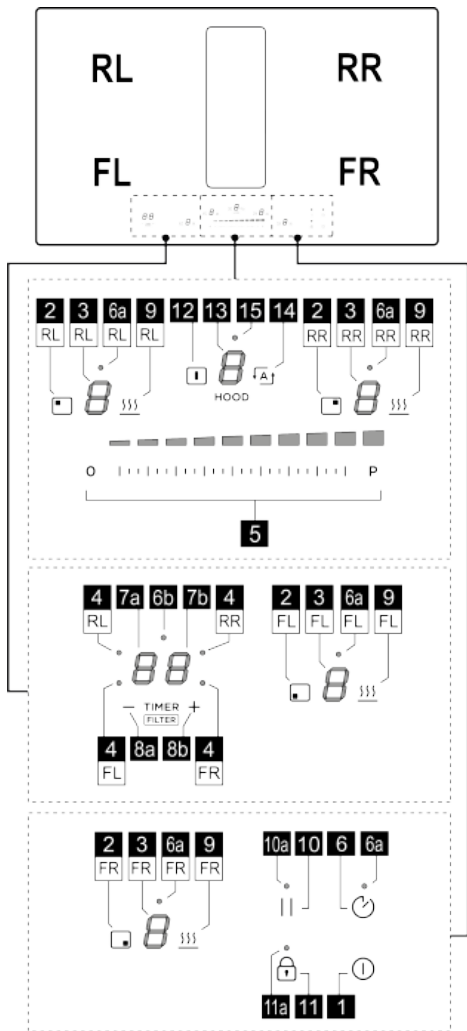

Функция
1 ON/OFF на плота за готвене/ аспиратора за плота за готвене
2 Бутон за избор на зона за готвене
3 Дисплей на нивото на мощност на зоната за готвене
4 Светодиод на активната зона за готвене/ Активен светодиод за насищане на филтрите

5	Увеличаване/Намаляване на мощността на готвене и скоростта (мощност) на аспирация
6	Активиране на таймер за яйца (самостоятелно)
6a - 6b	Активен светодиод за таймер за яйца (самостоятелно)
7a-7b	Дисплей на таймера на зоната за готвене/ Дисплей за насищане на филтъра с активен въглен - филтър за мазнини
8a-8b	Увеличаване/Намаляване на дисплея за таймера
9	Активиране (Температурен мениджър) (Warming Function) (Функция Нагряване)
10	Пауза
10a	Светодиод за активна пауза
11	Key Lock
11a	Светодиод - Key Lock
12	Бутон за избор на аспиратор
13	Дисплей на аспиратор
14	Активиране автоматична функция на аспиратор
15	Светодиод на меню за забавяне на аспиратора

#### КАКВО Е НЕОБХОДИМО ДА ЗНАЕТЕ ПРЕДИ ДА ЗАПОЧНЕТЕ

**ВНИМАНИЕ:** След първото свързване на продукта към електрическата мрежа, трябва да се извърши процедура по **РАЗБЛОКИРАНЕ** на плота. Извършете както е указано:

Свържете плота към захранването; дисплеят (13)

покаже мигащ  и светодиод (11a) свети. Натиснете

бутон  (11) за няколко секунди, светодиод (11a) ще изгасне. Сега е възможно да включите плота с бутон

ON/OFF  (1).

В това ръководство се описват основните функции, използвайте QR код, поместен на първите страници за достъп , до Интернет за пълни инструкции. Всички функции на готварския плот са проектирани като се спазват най-строгите норми за безопасност. Поради тази причина:

- Някои функции не се активират или се деактивират автоматично при липса на съдове за готвене върху готварския плот или когато съдовете не са правилно поставени.

- В други случаи активираните функции се деактивират автоматично след няколко секунди, когато желаната функция се нуждае от допълнителна настройка, която не е дадена (напр.: "Включете плота за готвене" без да "Избирате зона за готвене" и "Работна температура", или "Функция Lock" или функция "Таймер").

Изчакайте докато дисплеят се изключи преди да се доближите до зоната за готвене.

## ДИСПЛЕЙ НА ЗОНАТА ЗА ГОТВЕНЕ

на дисплеите, които се отнасят до зоните за готвене, се посочва:

Функция	Стойност
Включена зона за готвене	0
Power Level (Ниво на Мощност)	1...9-P
Residual Heat Indicator (Индикатор за Остатъчна Топлина)	H
Pot Detector (Детектор за капки)	У
Функция Temperature Manager (Температурен Мениджър) активна	UOU
Функция Пауза	
Функция Automatic Heat UP (Автоматично Нагряване)	A

## ХАРАКТЕРИСТИКИ НА ПЛОТА

### Safe Activation (Безопасно Активиране)

Продуктът се активира само при наличие на тенджерите върху зоните за готвене: процесът на нагряване не се стартира или прекъсва в случай на липса или отстраняване на тенджерите.

### Pot Detector (Детектор за съд)

Продуктът отчита автоматично наличието на тенджерите върху зоните за готвене.

### • Safety Shut Down (Безопасно Изключване):

Поради причини, свързани с безопасността, всяка зона за готвене има едно максимално време на функциониране, което зависи от зададеното ниво на мощност.

### • Residual Heat Indicator (Индикатор на Остатъчна Топлина)

При изключването на една или повече зони за готвене, наличието на остатъчна топлина се сигнализира със специален визуален сигнал на дисплея на съответната зона, посредством символа **H**.

## УПОТРЕБА НА ПЛОТА ЗА ГОТВЕНЕ

### • Включване

Плотът с котлони се включва, като натиснете бутон **ON/OFF** (1). Всички дисплей (3) и дисплей (13) ще се включат като покажат цифра нула **0**.

За да изключите плота, натиснете бутон **ON/OFF** (1).

Плотът се изключва след няколко секунди, ако не бъдат активирани функции.

### • Активиране на зоните за готвене

#### Активиране:

Влезте в менюто на зоната за готвене, като натиснете

един от бутоните  (2), съответстващ на желаната зона за готвене. Дисплеят (3) в тази зона ще бъде единственият, който свети силно.

Докоснете и плъзнете с пръст по **лентата за избор (5)**, за да регулирате мощността на зоната за готвене, избрана преди това.

**Забележка:** Когато се избира зона за готвене,

дисплеят на **ТАЙМЕРА (7a+7b)** показва това:  **Светодиод (4)**, който светва, определя коя зона е била избрана, в този случай зона FL.

#### Деактивиране:

Влезте в менюто на зоната за готвене, като натиснете

един от бутоните  (2), Дисплеят (3) в тази зона ще бъде единственият, който свети силно; **настройте на нула** мощността или натиснете отново **бутон (2)**, като го задържите натиснат за **няколко секунди**.

### • Power Level (Ниво на мощност зони за готвене)

Плотът за готвене е оборудван с **9 нива** на мощност. Докоснете и плъзнете пръста по дължината на **Лентата за избор (5)**:

на дясно за да се увеличи нивото на мощност;

на ляво за да се намали нивото на мощност.

Настроеното ниво на мощността ще се покаже на **дисплей (3)** на избраната зона за готвене.

### • Power Booster (усилвател на мощност)

Продуктът е снабден с **1 ниво** на допълнителна мощност (над нивото **9**), което остава активно за 10 минути, след което мощността се връща на предходното ниво.

Докоснете и прехвърлете с пръсти **Лента за избор (5)** над нивото **9**, за да активирате Power Booster (усилвател на мощност). Ниво Power Booster е показано на **дисплея (3)** със символа **P**.

### • Egg Timer (Таймер за яйца)

Функцията Egg Timer (Таймер за яйца) е едно независимо устройство за обратно отброяване от зоните за готвене (и от зоната за аспирация).



#### Активиране:

Излезте от менютата Аспирация или Зони за готвене, така че всички **светодиоди (3 и 13)** да светят.

Натиснете бутон  (6) ще светне светодиода (6a) и едновременно с това ще се активира и

дисплеят (7a+7b) със светодиода (6b) .

Сега ще е възможно да увеличите или намалите

времето, като използвате бутони  (8a) и  (8b). Времето е посочено в минути. Ако таймерът достигне време, по-малко от 1 минута, броенето продължава, като се посочват секунди.

Когато таймерът е завършил обратното преброяване, се издава един акустичен сигнал и зоната за готвене се изключва.

#### **Деактивирание:**

За по-ранно изключване на таймера излезте от менюта Аспирация или Зони за готвене, така че всички светодиоди (3 и 13) да светят и настройте дисплея на таймера на нула с бутон  (8a).

#### **• Таймер Зони за Готвене**



Функцията Таймер Зони на Готвене е едно обратно отброяване, което е възможно да се настрои, както и едновременно, за всяка зона за готвене. След изтичане на зададения период, зоните за готвене се изключват автоматично и потребителят се известява със специален акустичен сигнал.

#### **Активиране:**

**Забележка:** този таймер може да бъде стартиран само ако зоната за готвене е активна при мощност, различна от нула.

След като активирате желаната зона за готвене, бутон (2),

дисплей (7a+7b) ще се активира и ще можете да програмирате таймера. За да увеличите или намалите

времето, използвайте бутони  (8a) и  (8b). Времето се изразява в минути. Ако таймерът достигне време, по-малко от 1 минута, обратното броене продължава с показване на секунди.

**Ако желаете, повторете операцията за повече зони за готвене:**

За всяка зона за готвене може да се зададе различен таймер; на дисплея (7a+7b) се показва обратното броене на избраната в момента зона за готвене

**Забележка:** След активиране на зона Bridge, таймерът може да бъде стартиран и за тази зона.

#### **Деактивирайте:**

За по-ранно изключване на таймера изберете зоната за готвене с бутон (2) натиснете бутон  (8a), докато таймерът достигне нула. Времето ще се изключи.

#### **• Power Limitation (Ограничение на мощността)**

Функцията Power Limitation позволява да се зададе функционирането на продукта, като се ограничи неговата максимална абсорбция и като се регулира



мощността на абсорбация на всички активни зони за готвене, като се направи така, че общата абсорбация на плота, не надвишава максималното зададено ниво на абсорбация.

Менюто за управление на Power Limitation се намира в менюто за управление на параметрите.

**За да влезете в менюто за управление на параметрите:**

Изключете захранването на плота, изчакайте няколко секунди и отново свържете плота към захранването. **РАЗБЛОКИРАЙТЕ** плота, като







задържите натиснат за няколко секунди бутон  (11); След това натиснете едновременно за няколко секунди

бутони  (12) +  (14), докато ще светне лентата за плъзгане (5). Плъзнете с пръст по лентата (5) отляво надясно. Двата дисплея (3-RL) и (3-RR) ще светнат.

Дисплей (3-RL) показва параметърът, който ще бъде променен.







Дисплей (3-RR) указва настроената стойност.

**За да преминете към меню за управление Power Limitation:**

По подразбиране, като влезете в менюто с параметри, дисплей (3-RL) ще показва с редуване стойности  и ; Натиснете неколккратно бутон  (9-RL) докато дисплеят (3-RL) покаже стойностите  и  с редуване. ( и  = меню за управление Power Limitation).

**Настройте стойността на Power limitation:**

натиснете бутон  (9-RR), за да изберете желаната стойност сред три възможни, вж. таблицата по-долу:

Зона	Зона	Стойност на мощност (KW)
3-RL	3-RR	
		7,4
		4,5
		3,1

**Запазване на настройките:**

За да запазите избраните настройки, натиснете бутон

 (1)

## УПОТРЕБА НА АСПИРАТОРА

### ● Активиране на аспиратора.

#### **Активиране:**

Докоснете (натиснете) **бутон**  (12) **дисплея** (13) ще светне ярко.

Докоснете и плъзнете пръст по **лентата за избор** (5), за да регулирате силата на аспирация на парите.

**Забележка:** за разлика от зоните за готвене, изключването на аспиратора не може да се програмира чрез таймер. Следователно **дисплей (7a+7b)** няма да се включи.

#### **Деактивиране:**

За да изключите аспиратора, натиснете и задръжте

**бутона**  (12) за няколко секунди или настройте мощността на засмукване на нула.

### ● Power Level (Ниво на мощност) на аспиратора

Аспираторът има **4 нива** на сила на засмукване плюс Booster.

Докоснете и прехвърлете с пръсти **Лента за избор (4):**

на дясно за да се увеличи нивото на мощност;

на ляво за да се намали нивото на мощност.

Настроеното ниво на мощност ще се покаже на **дисплея (13)** на аспиратора.

### ● Power Booster (усилвател на мощност) на аспиратора

Продуктът е снабден с **1 ниво** допълнителна мощност **BOOSTER** (плюс ниво 4), което остава активно за **5 минути**, след което мощността се връща на предходното ниво.

Докоснете и плъзнете с пръсти по **Лентата за избор (5)** над ниво 4, за да активирате Power Booster (усилвател на мощност). Ниво Power Booster е показано на

**дисплея (13)** със символа .

### ● Функциониране в автоматичен режим

Продуктът ще се включи на най-подходящата скорост, според капацитета на аспирация на максималното ниво на готвене, използвано в зоните за готвене.

Когато зоните за готвене се изключат, аспираторът регулира своята скорост на аспирация, намалявайки я постепенно, за да се отстранят парите и остатъчните миризми.

#### **Активиране:**

Влезте в меню аспиратор, като натиснете бутон 

(12), след това натиснете бутон  (14); на дисплея

(13) ще се покаже буква **A**, като се редува със стойността на скоростта на аспиратора.



## **Деактивирайте:**

От менюто на аспиратора, натиснете бутон  (14) или ръчно намалете скоростта на аспирация от лентата за избор (5).

### ● Меню управление на филтри:



#### **Необходими условия за влизане в менюто:**

Всички ЗОНИ ЗА ГОТВЕНЕ и АСПИРАТОРЪТ трябва

да са включени ; ТАЙМЕРЪТ ЗА ЯЙЦА трябва да е изключен; Ако тези условия не са изпълнени, при извършване на процедурата за достъп **дисплея (7a+7b)** ще показва  и няма да е възможно да продължите по-нататък.

#### **За достъп до менюто и преглед на състоянието на филтрите:**

След като спазите изискванията за вход, посочени по-горе, натиснете бутон  (12), след което натиснете

едновременно  (8a) и  (8b) за 4 секунди.

При това положение ще влезем в менюто за управление на филтрите.

По подразбиране **дисплей (7a+7b)** ще показва състоянието на ФИЛТЪРА ЗА МАЗНИНИ, за да премине към визуализация на ФИЛТЪРА ЗА

МИРИЗМИ, натиснете  (8a) При всяко натискане на този бутон, дисплеят последователно ще преминава от един филтър на друг. По-долу е посочена таблица на състоянието на филтрите.

Състояние на филтъра	Дисплей
Филтър за мазнини ВКЛЮЧЕН*	.05.
Филтър за миризми ВКЛЮЧЕН*	.F3.
Филтър за мазнини ИЗКЛЮЧЕН	0-
Филтър за миризми ИЗКЛЮЧЕН	F-

\*Когато индикаторът за насищане на филтрите е ВКЛЮЧЕН, **дисплей (7b)** ще показва състоянието на филтрите със стойност от **9** (максимална ефективност) до **0** (изтощен филтър).

#### **За да включите или изключите индикатора за насищане на филтрите:**

След като сте избрали един от двата филтъра,

натиснете  (8b); При всяко натискане дисплеят последователно преминава от едно състояние в друго.

**Забележка:** Ако деактивирате филтъра и след това го активирате отново в рамките на същата сесия,

стойността на състоянието на филтъра остава непроменена отпреди деактивирането.

Ако излезете от менюто след деактивиране на филтъра, при повторното активиране на филтъра стойността на насищане на филтъра ще започне от **9**.

#### За да излезете от менюто:

За да излезете от менюто, натиснете който и да е бутон

С ИЗКЛЮЧЕНИЕ на бутон **—(8a)** и **+(8b)** или изчакайте 8 секунди без да докосвате други бутони.

#### ● **Ресет запушване на филтри**

Докато една или двете сигнализации са активни, можете да нулирате алармата за насищане на филтрите. В първите 10 секунди, в които се появява сигнализицията за насищане с филтри, натиснете

едновременно за няколко секунди **—(8a)** и **+(8b)**.

Звуков сигнал указва извършеното нулиране. Препоръчва се да извършвате тази процедура САМО след като сте сменили филтрите.

**Забележка:** Ако и двете сигнализации са активни,

извършете тази операция два пъти, за да нулирате и двете аларми. .

#### ● **Забавяне при изключване на аспирацията**

С активирана тази функция аспираторът ще остане включен за предварително зададено време, след изтичане на това време, ще се изключи автоматично. Всяка скорост има конкретен таймер, както е указано в таблицата по-долу.

booster	V 4	V 3	V 2	V 1
5 мин.	10 мин.	15 мин.	20 мин.	30 мин.

#### За да активирате:

С работещ аспиратор, натиснете продължително **лентата за избор (5)**, ще светне **светодиод (15)**, за да укаже, че функцията е била активирана.

#### За да деактивирате:

Достатъчно е да промените скоростта на аспирация, за да деактивирате тази функция. Ще се изключи **светодиодът (15)**, за да укаже, че функцията е била деактивирана.

## ТАБЛИЦА ЗА МОЩНОСТ

Ниво на мощност		Начин на готвене	Употреба (въз основа на опита и навиците на готвене)
Максимална мощност	<b>P</b>	Ускорено загряване	повишете за кратко време температурата на храната до бързо завиране при наличие на вода или за бързо загряване на течностите на готвене
	<b>8-9</b>	Пържено – кипене	запържаване, започване на, пържено на замразени продукти, бързо варене
Висока мощност	<b>7-8</b>	Запичане – запържаване – варене – печене	запържаване, поддържане на силно завиране, готвене и запичане (с кратка продължителност, 5-10 минути)
	<b>6-7</b>	Запичане – готвене – задушаване – запържаване – печене	запържаване, поддържане на леко завиране, готвене и запичане (със средна продължителност, 10-20 минути), предварително загряване на аксесоари
Средна мощност	<b>4-5</b>	Готвене – задушаване – запържаване – печене	зaduшаване, поддържане на слабо завиране, варене (с дълга продължителност), разбъркване на паста
	<b>3-4</b>	Готвене – кипане – сгъстяване – разбъркване	дълго готвене (ориз, сосове, печено месо, риба) при наличие на придружаващи течности (напр. вода, вино, бульон, мляко), разбъркване на паста
	<b>2-3</b>	Готвене – кипане – сгъстяване – разбъркване	дълго готвене (обеми, по-малки от литър, ориз, сосове, печено месо, риба) при наличие на придружаващи течности (напр. вода, вино, бульон, мляко)
Ниска мощност	<b>1-2</b>	Топене – размразяване – поддържане на топло – разбъркване	разтопяване на масло, деликатно разтопяване на шоколад, размразяване на продукти с малки размери
	<b>1</b>	Топене – размразяване – поддържане на топло – разбъркване	поддържане топли на малки порции храна, току що сготвени или поддържане на температура на ястия за сервиране и разбъркване на ризото

OFF		Повърхност за поставяне	Готварският плот е в позиция stand-by или изключен (с възможно наличие на остатъчна топлина след завършване на готвенето, което се сигнализира чрез H-L-O)
-----	--	-------------------------	--

## 4. ПОДДРЪЖКА

**Внимание!** Преди каквато и да е операция, свързана с почистване или поддръжка, уверете се, че зоните на готвене са изключени и че индикаторът за остатъчна топлина е изключен.

 За поддръжката на продукта, вижте изображенията в края на инсталирането, маркирани с този символ.

### ПОДДРЪЖКА НА ПЛОТА ЗА ГОТВЕНЕ

#### ● Почистване на индукционния плот

Готварският плот се почиства след всяко ползване.

#### Важно:

- Не използвайте абразивни и телени гъбички. С течение на времето, употребата им може да повреди стъклената повърхност.
- Не употребявайте агресивни химични почистващи препарати като спрейове за фурна или препарати за отстраняване на петна.
- **НИКОГА НЕ ИЗПОЛЗВАЙТЕ ПАРОСТРУЙКИ!!!**

След всяко използване, изчакайте плота да се охлади и го почистете, за да отстраните наслонените засъхнали остатъци и петна от храна. Захарта и храните с високо съдържание на захар увреждат готварския плот и трябва моментално да бъдат отстранени. Солта, захарта и пясъка могат да надраскат повърхността на стъклото. Почиствайте с мека кърпа, кухненска хартия и специални продукти за почистване на готварския плот (придържайте се към инструкциите на производителя).

#### ● D Почистване на тавата за събиране на течности :

В случай на случайно изтичане и обилно количество течности от тенджерите е възможно да се извърши намеса чрез клапана за разтоварване, разположен върху долната част на продукта, за да може да се отстрани всеки остатък подсигуравайки максимална хигиенна безопасност.

#### ● E Почистване на металната решетка:

Решетката трябва да бъде измивана на ръка с топла вода и неутрален препарат и подсушена внимателно за да се избегнат явления на оксидация.

### ПОДДРЪЖКА НА АСПИРАТОР

#### ● Почистване на аспиратора:

За почистването използвайте **ЕДИНСТВЕНО** една навлажнена с неутрални течни препарати кърпа.

#### НЕ ИЗПОЛЗВАЙТЕ ИНСТРУМЕНТИ ЗА ПОЧИСТАНЕТО!

Избягвайте употребата на абразивни продукти. **НЕ ИЗПОЛЗВАЙТЕ СПИРТ!**

#### ● A Поддръжане на Филтър за мазнини:

**Задържа частиците мазнина, произхождащи от готвенето.**

Трябва да бъде почистен един път на месец (или когато системата за сигнализиране на запущване на филтрите сигнализира тази необходимост), с не агресивни почистващи препарати, ръчно или в миялна машина на ниски температури и на кратък цикъл. При измиването в миялна машина металният филтър против мазнини може да се обезцвети, но неговите филтриращи свойства в никакъв случай няма да се променят.

#### ● B Поддръжка Филтър с активен въглен – Керамични (Само за Филтрираща Версия):

**Задържа неприятните миризми, произхождащи от готвенето. Продуктът е снабден с комплект филтри за миризми.**

Запушването на филтрите за миризми настъпва след една значително продължителна употреба, според типа кухня и честотата на почистване на филтъра за мазнини. Филтрите за миризми, могат да бъдат регенерирани термично на всеки 2/3 месеца в предварително нагрятa фурна на 200°C за 45 минути. Правилното регенериране гарантира една ефективност на непрекъснато филтриране за 5 години.

**Внимание!** Не поставяйте филтрите на дъното на фурната , а ги поставяйте в тава, като я поставите на междинна височина.

**Respectați cu strictețe instrucțiunile din cuprinsul acestui manual.** Producătorul va fi exonerat de orice răspundere pentru eventuale probleme, daune sau incendii cauzate aparatului, ca urmare a nerespectării instrucțiunilor din acest manual. Aparatul este destinat exclusiv uzului casnic, în scopul gătirii alimentelor și aspirării gazelor arse degajate în timpul gătitului. Nu sunt permise alte utilizări (de ex. încălzirea încăperilor). Producătorul va fi exonerat de orice răspundere, în caz de utilizări necorespunzătoare sau de setare eronată a comenzilor.

- Citiți cu atenție instrucțiunile: acestea conțin informații importante privind instalarea, utilizarea și siguranța.
- Nu efectuați modificări electrice la nivelul aparatului.
- Înainte de a instala aparatul, verificați ca niciuna dintre componentele acestuia să nu fie avariata. În caz contrar, contactați distribuitorul și nu efectuați instalarea.
- Verificați dacă aparatul este intact, înainte de a-l instala. În caz contrar, contactați distribuitorul și nu efectuați instalarea.

## 1. SIGURANȚĂ ȘI LEGISLAȚIE

### ⚠ SIGURANȚĂ GENERALĂ

**Atenție!** Respectați cu strictețe instrucțiunile de mai jos: ● Produsul trebuie deconectat de la rețeaua electrică, înainte de efectuarea oricărei intervenții de instalare. ● Operațiunile de instalare sau de întreținere trebuie executate de un tehnician specializat, în conformitate cu instrucțiunile producătorului și cu normele în vigoare la nivel local, în materie de siguranță. Nu reparați și nu înlocuiți nicio parte a produsului, decât în cazul în care acest lucru este cerut în mod specific în manualul de utilizare. ● Împământarea produsului este obligatorie prin lege. ● Cablul de alimentare trebuie să fie suficient de lung pentru a permite conectarea produsului, încorporat în mobilier, la rețeaua electrică. ● Pentru ca instalarea să se efectueze în conformitate cu normele de siguranță în vigoare, este necesar un întrerupător omnipolar regulamentar, care să asigure deconectarea completă de la rețea, în situații de supratensiune de categoria III, conform normelor de instalare. ● Nu folosiți prize multiple sau prelungitoare. ● După instalare, componentele electrice nu mai trebuie să fie accesibile utilizatorului. ● Produsul și elementele accesibile ale acestuia se încălzesc în timpul utilizării. Aveți grijă să nu atingeți elementele de încălzire. ● Fiți atenți la copii, aceștia nu trebuie să se joace cu produsul; țineți copiii la distanță și sub supraveghere, deoarece elementele accesibile pot deveni foarte fierbinți în timpul utilizării. ● Pentru persoanele purtătoare de stimulatori cardiace și implanturi active, este important să verifice, înainte de utilizarea plitei cu inducție, dacă propriul stimulator este compatibil cu produsul. ● În timpul și după utilizarea produsului, nu atingeți elementele de încălzire ale acestuia. ● Evitați contactul dintre produs și lavete sau alte materiale inflamabile, până când toate componentele produsului nu

s-au răcit suficient - risc de incendiu. ● Nu așezați materiale inflamabile peste produs sau în apropierea acestuia. ● Grăsimile și uleiurile supraîncălzite se aprind ușor. Supravegheați gătirea alimentelor bogate în grăsimi și ulei. ● Dacă suprafața este fisurată, opriți produsul, pentru a evita pericolul de electrocutare. ● Produsul nu este destinat punerii în funcțiune prin intermediul unui temporizator extern sau al unui sistem separat de comandă de la distanță. ● Gătutul nesupravegheat pe o plită de gătit, cu ulei sau grăsimi, poate fi periculos și poate duce la declanșarea unor incendii. ● Procesul de gătire trebuie să fie supravegheat. Un proces de gătire de scurtă durată trebuie supravegheat în permanență. ● Nu încercați NICIODATĂ să stingeți flăcările cu apă. Dimpotrivă, opriți produsul și înăbușiți flăcările, folosind de exemplu un capac sau o pătură ignifugă. ● Pericol de incendiu: nu așezați obiecte pe suprafețele de gătit. ● Nu utilizați aparate de curățare cu aburi; risc de electrocutare. ● Nu așezați obiecte metalice, cum ar fi cuțite, furculițe, linguri și capace pe suprafața plitei de gătit, deoarece se pot supraîncălzi. ● Înainte de a conecta produsul la rețeaua electrică: verificați plăcuța cu date tehnice (aplicată în partea inferioară a produsului) pentru a vă asigura că tensiunea și puterea corespund cu cele ale rețelei, iar priza este potrivită. În caz de neclarități, adresați-vă unui electrician calificat.

Important: ● După utilizare, închideți plita de gătit de la dispozitivul său de comandă și nu vă bazați pe detectorul de vase de gătit. ● Evitați scurgerile de lichide și prin urmare, pentru a fierbe sau pentru a încălzi lichide, reduceți alimentarea cu căldură. ● Nu lăsați elementele de încălzire pornite, cu oale și tigăi goale sau fără recipiente pe acestea. ● După ce ați terminat de gătit, închideți respectiva zonă de gătit. ● Pentru a găti, nu folosiți niciodată coli de aluminiu și nu așezați niciodată direct pe plită produse ambalate în aluminiu. Aluminiul se poate topi și poate avaria iremediabil produsul dumneavoastră. ● Nu încălziți niciodată o conservă sau un borcan din aluminiu ce conține alimente, fără să-l fi deschis mai întâi: ar putea exploda! Acest avertisment se aplică tuturor celorlalte tipuri de plite de gătit. ● Utilizarea unei puteri ridicate cum este funcția Booster nu este adecvată pentru încălzirea unor anumite lichide cum ar fi, de exemplu, uleiul pentru prăjit. Căldura excesivă poate fi periculoasă. În astfel de situații, se recomandă utilizarea unei puteri mai scăzute. ● Vasele trebuie așezate direct pe plita de gătit și trebuie centrate. Sub nicio formă nu introduceți alte obiecte între vasul de gătit și plita de gătit. ● În caz de temperaturi ridicate, produsul reduce automat nivelul de putere aferent zonelor de gătit. ● Înainte de orice operațiune de curățare sau întreținere, deconectați produsul de la rețeaua electrică, scoțând ștecherul din priză sau decuplând întrerupătorul general din locuință. ● Pentru toate operațiunile de instalare și întreținere, echipați-vă cu mănuși de protecție. ● Produsul poate fi utilizat de copii cu vârsta mai mare de 8 ani și de persoane cu capacități fizice, senzoriale sau mentale reduse, sau lipsite de experiența sau cunoștințele necesare, numai sub supraveghere sau numai după ce acestea au fost instruite cu privire la utilizarea în siguranță a produsului și după ce au luat la cunoștință pericolele pe

care le implică utilizarea acestuia. ● Copiii trebuie supravegheați, pentru a vă asigura că nu se joacă cu produsul. ● Operațiunile de curățare și întreținere nu trebuie efectuate de copii nesupravegheați. ● Încăperea trebuie să fie suficient de bine ventilată, atunci când produsul este utilizat concomitent cu alte aparate cu ardere pe gaz sau alți combustibili. ● Produsul trebuie curățat frecvent, atât pe interior, cât și pe exterior (CEL PUȚIN O DATĂ PE LUNĂ); în orice caz, respectați cu strictețe instrucțiunile din manualul de întreținere. ● Nerespectarea normelor privind curățarea produsului și înlocuirea/curățarea filtrelor duce la apariția riscului de incendiu. ● Este strict interzis gătitul flambé. ● Utilizarea flăcărilor aprinse este periculoasă pentru filtre și poate provoca incendii, prin urmare trebuie neapărat evitate. ● Prăjirea trebuie efectuată sub supraveghere, pentru a evita aprinderea uleiului supraîncălzit. ● Atenție! Atunci când plita de gătit este în funcțiune, părțile accesibile ale aparatul se pot încălzi. ● Atenție! Nu conectați produsul la rețeaua electrică decât după ce operațiunile de instalare au fost complet finalizate. ● În ceea ce privește măsurile tehnice și de siguranță ce trebuie adoptate pentru evacuarea gazelor arse, respectați cu strictețe prevederile regulamentelor impuse de autoritățile locale competente. ● Aerul aspirat nu trebuie direcționat către o conductă utilizată pentru evacuarea gazelor arse produse de aparate cu ardere pe gaz sau alți combustibili. ● Sub nicio formă nu utilizați niciodată produsul dacă grătarul nu a fost montat corect! ● Pentru instalare, utilizați numai șuruburile de fixare livrate împreună cu produsul sau, dacă nu sunt livrate, achiziționați șuruburi de tipul corect. Utilizați șuruburi având o lungime corectă, conform datelor din Ghidul de instalare. ● Atunci când acest produs și alte aparate alimentate cu un alt tip de energie, în afară de cea electrică, sunt în funcțiune în același timp, presiunea negativă din încăpere nu trebuie să depășească 4 Pa ( $4 \times 10^{-5}$  bari). ● Este important să păstrați acest manual, pentru a-l putea consulta în orice moment. În caz de vânzare, cesiune sau mutare, asigurați-vă că manualul însoțește produsul.

## NORME DE SIGURANȚĂ PENTRU LEGĂTURA ELECTRICĂ

● Deconectați produsul de la rețeaua electrică. ● Operațiunile de instalare trebuie efectuate de către profesioniști calificați, ce cunosc legislația în vigoare, în materie de instalare și siguranță. ● Producătorul nu își va asuma nicio răspundere față de persoane, animale sau bunuri în cazul nerespectării instrucțiunilor prevăzute în acest capitol. ● Cablul de alimentare trebuie să fie suficient de lung, pentru a permite scoaterea plitei de gătit din blatul de bucătărie. ● Asigurați-vă că tensiunea indicată pe plăcuța cu date tehnice amplasată în partea de jos a produsului corespunde cu cea a locuinței în care va fi instalat. ● Nu utilizați prelungitoare. ● Cablul electric de împământare trebuie să fie cu 2 cm mai lung decât celelalte cabluri. ● În cazul în care produsul nu este prevăzut cu cablu de alimentare, folosiți unul cu o secțiune a conductoarelor de cel puțin 2,5 mm<sup>2</sup>, pentru o putere de

până la 5500 wați; pentru puteri mai mari, secțiunea trebuie să fie de 4 mm<sup>2</sup>. ● Cablul nu trebuie să ajungă în niciun punct la o temperatură de 50°C peste temperatura mediului ambiant. ● Produsul este conceput pentru a fi conectat permanent la rețeaua de energie electrică; din acest motiv, efectuați racordarea la rețeaua fixă prin intermediul unui întrerupător omnipolar standard, care să asigure deconectarea completă de la rețea în situațiile încadrate în categoria de supratensiune III și care să fie ușor accesibil după instalare.

● **Atenție!** Operațiunile de înlocuire a cablului de interconectare trebuie efectuate de către un departament de asistență tehnică autorizat, sau de o persoană cu o calificare similară.

**KIT WINDOWS (ECHIPAMENT FERESTRE):** Produsul a fost proiectat pentru a fi utilizat împreună cu un echipament cu senzor Window [fereastră] (care nu este livrat de către producător). După instalarea ECHIPAMENTULUI cu senzor Window (doar în cazul utilizării pe modul CU ASPIRARE), aspirarea aerului va fi imediat întreruptă, ori de câte ori fereastra din încăpere, pe care a fost instalat ECHIPAMENTUL, va fi închisă. **Operațiunile de racordare electrică a ECHIPAMENTULUI la aparat trebuie să fie efectuate de personal tehnic calificat și specializat. ECHIPAMENTUL trebuie să aibă propria omologare, în conformitate cu normele de siguranță aferente componentei și cu utilizarea sa împreună cu aparatul. Instalarea se va efectua în conformitate cu prevederile legislative în vigoare, pentru instalații de uz casnic.**

**ATENȚIE:** cablurile ECHIPAMENTULUI ce se vor conecta la produs trebuie să facă parte dintr-un circuit certificat cu tensiune de siguranță foarte joasă (certificare SELV). Producătorul acestui aparat va fi exonerat de orice răspundere privind eventualele deranjamente, daune, incendii provocate de defecțiuni și/sau probleme de funcționare și/sau de o incorectă instalare a ECHIPAMENTULUI.

## NORME DE SIGURANȚĂ PRIVIND INSTALAREA

● Operațiunile de instalare, atât electrică, cât și mecanică, trebuie efectuate de personal specializat.

● **Înainte de a începe operațiunile de instalare:** După ce ați dezambalat produsul, verificați dacă acesta nu a suferit deteriorări în timpul transportului și, în caz de probleme, adresați-vă distribuitorului sau Serviciului de Asistență Clienți, înainte de a începe instalarea. Verificați ca produsul achiziționat să aibă dimensiuni adecvate pentru zona de instalare aleasă în prealabil; verificați dacă înăuntrul ambalajului nu s-a introdus (din motive ce țin de transport) materiale accesorii (de exemplu punguțe cu șuruburi, garanții etc.); dacă este cazul, scoateți-le și păstrați-le; de asemenea, verificați ca în apropierea zonei de instalare să fie disponibilă o priză electrică

● **Pregătirea mobilierului pentru încorporare:**

● Produsul nu poate fi instalat deasupra unor dispozitive de răcire, mașini de spălat vase, sobe, cuptoare, mașini de



spălat sau de uscat rufe; efectuați toate lucrările de tăiere a mobilierului înainte de a introduce plita de gătit și îndepărtați cu atenție rumegușul sau așchile rezultate din tăiere.

Distanța minimă dintre plita de gătit și perete trebuie să fie de cel puțin 50mm în partea din față, de cel puțin 50mm în partea laterală și de cel puțin 500mm față de corpurile suspendate de deasupra.

**REȚINEȚI!** în proiectarea spațiilor, se vor respecta indicațiile producătorului mobilei de bucătărie.

- pentru optimizarea instalației de filtrare, se recomandă să se practice o deschizătură în plintă, în care să puteți introduce un grătar din comerț.

- **Important:** folosiți un adeziv de sigilare monocomponent (S), care să reziste la temperaturi de până la 250°; înainte de instalare, suprafețele ce trebuie lipite trebuie curățate foarte bine, îndepărtând orice urmă de substanță ce ar putea compromite lipirea (de ex.: produse de dezincrustare, conservanți, grăsimi, uleiuri, pulberi, resturi de adezivi vechi etc.); adezivul trebuie distribuit uniform pe întregul perimetru ramei; după lipire, lăsați adezivul să se usuce, timp de aproximativ 24 ore.

- **Atenție!** În cazul în care șuruburile și elementele de fixare nu se instalează în conformitate cu aceste instrucțiuni, apar riscuri de natură electrică.

- **Notă:** pentru o corectă instalare a aparatului, se recomandă sigilarea conductelor cu un adeziv care să aibă următoarele caracteristici: folie elastică din PVC moale, cu adeziv pe bază de acrilat, care să respecte prevederile standardului DIN EN 60454; ignifug; cu excelență rezistență la îmbătrânire; rezistent la oscilațiile bruște de temperatură; utilizabil la temperaturi scăzute.

## ELIMINARE LA FINALUL PERIOADEI DE VIAȚĂ UTILĂ



Acest aparat este marcat conform prevederilor Directivei Europene 2012/19/CE - UK SI 2013 Nr. 3113, privind deșeurile de echipamente electrice și electronice (DEEE).

Asigurându-se că acest produs este eliminat în mod corect, utilizatorul ajută la prevenirea posibilelor consecințe negative asupra mediului și sănătății. Simbolul aplicat pe aparat sau pe documentația de însoțire a acestuia indică faptul că produsul nu trebuie considerat ca fiind un deșeu menajer normal, ci trebuie predat unui punct de colectare autorizat pentru reciclarea echipamentelor electrice și electronice. Eliminați aparatul, respectând legislația în vigoare la nivel local, în materie de eliminare a deșeurilor. Pentru mai multe informații privind tratarea, recuperarea și reciclarea acestui produs, vă rugăm să contactați autoritățile locale, serviciul de colectare a deșeurilor menajere sau magazinul de unde a fost achiziționat produsul.

## LEGISLAȚIE

Echipament protejat, testat și realizat în conformitate cu standardele privind:

• Siguranța: EN/CEI 60335-1; EN/CEI 60335-2-6, EN/CEI 60335-2-31, EN/CEI 62233; • Performanța: EN/CEI 61591; ISO 5167-1; ISO 5167-3; ISO 5168; EN/CEI 60704-1; EN/CEI 60704-2-13; EN/CEI 60704-3; ISO 3741; EN 50564; CEI 62301.EN 60350-2; • Compatibilitatea electromagnetica: EN 55014-1; CISPR 14-1; EN 55014-2; CISPR 14-2; EN/CEI 61000-3-3; EN/CEI 61000-3-12.

## 2. UTILIZARE

### UTILIZARE VASE PENTRU GĂTIT

#### • Vase pentru gătit



Utilizați numai oale pe care este aplicat acest simbol.

#### Important:

pentru a evita deteriorarea iremediabilă a suprafeței plitei, nu utilizați:

- vase a căror bază nu este perfect plată;
- vase metalice cu bază emailată;
- vase cu bază rugoasă, pentru a evita zgărirea suprafeței plitei de gătit;
- nu așezați niciodată oalele și tigăile fierbinți pe suprafața panoului de comandă al plitei.
- Nu toate vasele de gătit potrivite pentru inducție funcționează în mod eficient, din cauza bazelor alcătuite parțial din material feromagnetic!! În momentul achiziționării oalelor sau tigăilor, verificați ca:
- Baza să fie realizată în întregime din material feromagnetic. În caz contrar se va diminua atât randamentul de transmisie a căldurii, cât și uniformitatea acesteia, cu temperaturi ale suprafeței tigăii/oalei, ce nu sunt adecvate pentru gătit



• Baza să nu conțină aluminiu: vasul nu se va încălzi și este posibil să nu fie nici recunoscut de către dispozitivele de inducție.



- Baze care nu sunt plate sau cu suprafață rugoasă.
- Acestea reduc suprafața de contact dintre dispozitivul de inducție și vasul de gătit, ducând la reducerea randamentului acestuia și la o experiență de gătit nesatisfăcătoare.

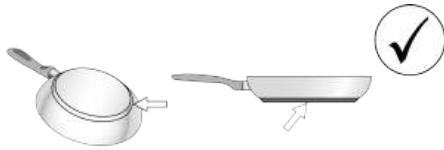

#### ● Vase deținute în prealabil

Puteți verifica dacă materialul vasului de gătit este magnetic, folosind un simplu magnet. Vasele de gătit nu sunt adecvate în cazul în care nu pot fi detectate de către magnet. Și în acest caz, sunt valabile indicațiile din cuprinsul paragrafului anterior.

#### ● Diametre recomandate pentru baza vaselor de gătit

**IMPORTANT: dacă vasele de gătit nu au dimensiunile corecte, zonele de gătit nu vor porni.** Pentru a afla diametrul minim al vasului de gătit ce trebuie utilizat pe fiecare zonă în parte, consultați partea ilustrată din prezentul manual.

**Atenție: Pentru a menține performanțele plitei de gătit și calitatea produsului, NU se recomandă folosirea de adaptoare de inducție.**

#### ● Consum redus de energie

Utilizați vase de gătit cu diametrul bazei egal cu cel al zonei de gătit; Utilizați numai oale și tigăi cu bază plată; Dacă este posibil, lăsați capacul deasupra oalei, în timpul gătitului; Gătiți legumele, cartofii etc. cu o cantitate mică de apă, pentru a reduce timpul de gătit; Folosiți oala sub presiune, permite o reducere suplimentară a consumului de energie și a timpului de gătit; Poziționați oala în centrul zonei de gătit desenate pe plită.

## UTILIZAREA HOTEI DE ASPIRARE

Sistemul de aspirare poate fi utilizat în versiunea cu aspirare cu evacuare externă sau cu filtrare cu recirculare internă.

Consultați site-urile [www.elica.com](http://www.elica.com) și [www.shop.elica.com](http://www.shop.elica.com) pentru a afla gama completă de seturi disponibile, pentru a putea efectua diferitele instalări, atât în versiunea cu filtrare, cât și în versiunea cu aspirare.

#### ● Versiune cu aspirare:

Vaporii sunt evacuați spre exterior, printr-o serie de conducte (ce se vor achiziționa separat). Conectați aparatul la conducte și orificii de evacuare prin perete, având un diametru echivalent orificiului de ieșire a aerului (flanșă de conectare). Pentru mai multe informații privind conductele și dimensiunile acestora, consultați pagina referitoare la accesori, din manualul de instalare - Versiune cu aspirare. Utilizarea unor conducte și orificii de evacuare prin perete cu diametru mai mic se va solda cu o reducere a performanțelor de aspirare și o creștere drastică a zgomotului. Așadar, nu ne vom asuma nicio răspundere în acest sens.

Pentru a obține eficiența maximă de aspirație: • Se recomandă un traseu maxim al conductei, de 7 metri liniari.

• Se recomandă ca pe totalul de 7 metri liniari să se utilizeze cel mult două coturi de 90° • Evitați modificările drastice ale secțiunii conductei, preferând întotdeauna secțiunea echivalentă cu Ø 150 mm (sau cea dreptunghiulară de 222 x 89 mm).

#### ● Versiune cu filtrare:

Aerul aspirat va fi filtrat prin filtre speciale de grosime și filtre anti-mirosuri înainte de a fi readus în cameră prin tuburile corespunzătoare (Filtrele anti-miros și tuburile trebuie achiziționate separat). Pentru mai multe informații, consultați paginile referitoare la accesorii și configurații (pentru versiunea cu filtrare) din partea ilustrată a acestui manual.

### 3. FUNCȚIONARE

#### PANOU DE COMANDĂ

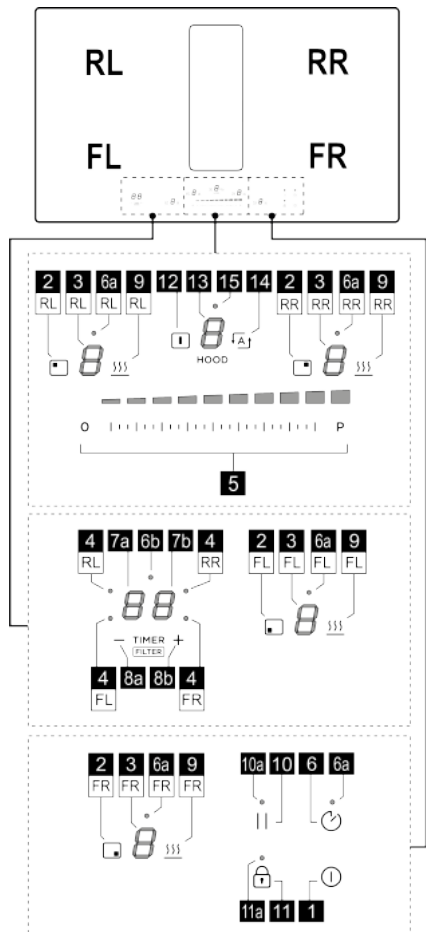



	Funcție
1	ON/OFF a plitei de gătit/dispozitivului de aspirare pentru plita de gătit
2	Tastă de selecție a zonei de gătit
3	Afișaj nivel de putere zonă de gătit
4	LED Zonă de gătit activă / LED saturație filtre activ
5	Creștere/Reducere a nivelului de putere de gătire și a vitezei (puterii) de aspirație
6	Activare cronometru pentru ouă (Stand Alone)
6a - 6b	LED cronometru pentru ouă (Stand Alone) activ
7a - 7b	Afișaj cronometru zonă de gătit / Afișaj saturație filtru de carbon - Filtru de reținere a grăsimilor

8a	- Mărire/Reducere cronometru cu afișaj
8b	Activare Temperature Manager (Gestionare temperatură) (Warming Function)(Funcția de control)
9	Pauză
10	Pauză activă LED
10a	Key Lock (Dispozitiv de blocare)
11	LED - Key Lock
11a	Tastă de selecție dispozitiv de aspirare
12	Afișaj dispozitiv de aspirare
13	Activare funcție automată dispozitiv de aspirare
14	LED meniu de întârziere a dispozitivului de aspirare
15	

#### CE TREBUIE SĂ ȘTIȚI, ÎNAINTE DE A ÎNCEPE

**ATENȚIE:** După prima conectare a produsului la rețeaua electrică, plita necesită o procedură de DEBLOCARE. Procedați conform indicațiilor:

Conectați plita la sursa de alimentare; afișajul (13) va indica un  intermitent și LED-ul (11a) va fi aprins.

Apăsați tasta  (11) timp de câteva secunde; LED-ul (11a) se va opri. Acum veți putea porni Plita cu tasta ON/OFF  (1).

În acest manual sunt descrise funcțiile principale. Folosiți codul QR tipărit pe primele pagini, pentru a accesa instrucțiunile complete, pe Internet. Toate funcțiile acestei plite de gătit îndeplinesc cele mai stricte standarde de siguranță. Din acest motiv:



- Anumite funcții nu se activează sau se dezactivează automat în absența vaselor de gătit pe arzătoare sau când acestea sunt poziționate incorect.

- În alte cazuri, funcțiile activate se dezactivează automat după câteva secunde atunci când funcția selectată necesită o setare ulterioară care nu este efectuată (de ex.: „Aprindere plită de gătit fără „Selectare zonă de gătit” și „Temperatură de funcționare”, sau „Funcție Blocare” sau „Temporizator”).

Așteptați până când afișajul se stinge înainte de a vă apropia de zona de gătit.

#### AFIȘAJ ZONĂ DE GĂTIT

pe afișajele aferente zonelor de gătit, se indică:

Funcție	Valoare
Zona de gătit aprinsă	
Nivel de Putere	

Residual Heat Indicator (Indicator căldură reziduală)	H
Pot Detector (Detector vas de gătit)	U
Funcție Temperature Manager (Gestionare temperatură) activată	UOV
Funcție Pauză	
Funcție Automatic Heat UP (Încălzire Automată)	A

## CARACTERISTICILE PLITEI DE GĂTIT

### ● **Safe Activation** (Activare Sigură)

Produsul se activează numai în prezența vaselor de gătit pe zonele de gătit: procesul de încălzire nu pornește sau se întrerupe în cazul lipsei sau îndepărtării vaselor de gătit.

### ● **Pot Detector** (Detector vase de gătit)

Produsul identifică automat prezența vaselor de gătit pe zonele de gătit.

### ● **Safety Shut Down** (Oprire de siguranță)

Din motive de siguranță, fiecare zonă de gătit are un timp maxim de funcționare care depinde de nivelul de putere setat.

### ● **Residual Heat Indicator** (Indicator Căldură Reziduală)

În momentul stingerii uneia sau mai multor zone de gătit, prezența căldurii reziduale va fi semnalată printr-un semnal vizual special de pe afișajul zonei respective, prin simbolul

H.

## UTILIZAREA PLITEI DE GĂTIT

### ● **Aprindere**

Plita este pornită prin atingerea tastei **ON/OFF** (1). Toate **afișajele (3)** și **afișajul (13)** se vor aprinde, indicând numărul zero 0.

Pentru a opri plita, apăsați tasta **ON/OFF** (1).

Plita se va opri după câteva secunde dacă nu este activată nicio funcție.

### ● **Activarea zonei de gătit**

**Activare:**

Intrați în meniul zonei de gătit prin apăsarea **tastelor**

 (2) care corespund zonei de gătit dorite.

**Afișajul (3)** al zonei respective este singurul care este iluminat la intensitate ridicată.

Atingeți și glisați cu un deget pe **bara de selecție (5)**, pentru a regla puterea zonei de gătit selectate anterior.

**Observație:** Când se selectează o zonă de gătit, **afișajul**

**TIMER (CRONOMETRULUI) (7a+7b)** va indica: 

**LED-ul (4)** care se aprinde indică ce zonă a fost selectată, în cazul de față zona FL.

### **Dezactivare:**

Intrați în meniul zonei de gătit dorite și apăsați una dintre

**tastele**  (2). **Afișajul (3)** al zonei în cauză va fi singurul care va fi iluminat la intensitate ridicată; **Aduceți al zero** puterea, sau apăsați din nou **tasta (2)**, menținând apăsat **timp de câteva secunde**.

### ● **Power Level Zona de gătit**

Plita este prevăzută cu **9 niveluri** de putere. Atingeți ușor și glisați cu degetele de-a lungul **Barei de selecție (5)**:

spre dreapta pentru a crește nivelul de putere;

spre stânga pentru a reduce nivelul de putere.

Nivelul de putere setat va fi indicat pe **afișajul (3)** al zonei de gătit selectate.

### ● **Power Booster (Amplificare putere)**

Produsul este echipat cu **1 nivel** de putere suplimentar

(peste nivelul ) , care rămâne activ timp de 10 minute, iar apoi puterea revine la nivelul utilizat anterior.

Apăsați și glisați de-a lungul **Barei de selecție (5)** peste

nivelul  pentru a activa Power Booster (Amplificare putere). Nivelul Power Booster este indicat pe **Afișajul (3)**

cu simbolul .

### ● **Egg Timer** (temporizator clepsidră)

Funcția Egg Timer este o numărătoare independentă a zonei de gătit (și a zonei de aspirare).

**Activare:**

Ieșiți din meniurile Aspirare sau Zone de gătit, astfel încât toate **LED-urile (3 și 13)** să fie aprinse.

Prin apăsarea tastei  (6) se va aprinde **led-ul (6a)** și, în același timp, se va activa și

**afișajul (7a+7b)** cu **LED-ul (6b)** .

Acum veți putea mări sau micșora timpul, utilizând **tastele**

**+** (8a) și **-** (8b). Timpul este exprimat în minute. În cazul în care cronometrul atinge un timp mai mic de 1 minut, contorizarea va continua prin afișarea secundelor.

Când temporizatorul a încheiat numărătoarea inversă, este emis un semnal acustic și zona de gătit se oprește.

**Dezactivare:**

Pentru oprirea temporizatorului în avans, ieșiți din meniurile Aspirare sau Zone de gătit astfel încât toate **LED-urile (3 și 13)** să fie aprinse și aduceți afișajul temporizatorului la

zero folosind **tasta -** (8a).

### ● **Temporizator zone de gătit**

Funcția Temporizator zone de gătit este o numărătoare



inversă care poate fi setată, chiar și concomitent, pentru fiecare zonă de gătit. La sfârșitul intervalului de timp setat, zonele de gătit se sting automat, iar utilizatorul este atenționat printr-un mesaj sonor adecvat.

#### Activare:

**Observație:** acest cronometru poate fi pornit numai dacă zona de gătit este activă cu o putere diferită de zero.

După activarea tastei (2) pentru zona de gătit dorită,

afișajul (7a+7b) se va activa și veți putea programa temporizatorul. Pentru a mări sau micșora timpul, utilizați

tastele  (8a) și  (8b). Timpul este exprimat în minute. În cazul în care cronometrul atinge un timp mai mic de 1 minut, contorizarea va continua prin afișarea secundelor.

**Dacă doriți, repetați operațiunea pentru mai multe zone de gătit:**

Fiecare zonă de gătit poate avea un temporizator setat diferit; pe afișajul (7a+7b) va apărea numărătoarea inversă a zonei de gătit selectate în acel moment

**Observație:** După activarea zonei Bridge, puteți porni temporizatorul și pe această zonă.

#### Dezactivare:

Pentru a opri mai devreme temporizatorul, selectați zona

de gătit tasta (2) apăsați tasta  (8a) până când temporizatorul ajunge la zero. Ora se va dezactiva.

#### • Power Limitation (Limitare putere)



Funcția Power Limitation (Limitare putere) vă permite să setați funcționarea produsului, limitând absorbția maximă și reglând puterea de absorbție a tuturor zonelor de gătit active, astfel încât absorbția totală a plitei să nu depășească nivelul maxim de absorbție setat.

Meniul de gestionare a Power Limitation (Limitării puterii) este situat în interiorul meniului de gestionare a parametrilor.

#### Pentru a intra în meniul de gestionare a parametrilor:

Deconectați plita de la sursa de alimentare, așteptați câteva secunde și apoi reconectați-o la loc.

DEBLOCAȚI plita ținând apăsat tasta  (11) timp de câteva secunde; ulterior, apăsați simultan timp de câteva



secunde tastele  (12) +  (14) până când bara de derulare (5) se va aprinde. Glisați cu degetul de-a lungul întregii bare (5) de la stânga la dreapta. Cele două afișaje (3-RL) și (3-RR) se vor aprinde.





Afișajul (3-RL) indică parametrul modificat.

Afișajul (3-RR) indică valoarea setată.

#### Pentru a accesa meniul Power Limitation:







În mod implicit, accesând meniul de parametri, afișajul (3-

RL) indică alternativ valorile  și ; apăsați tasta  (9-RL) de mai multe ori până când afișajul (3-RL) va indica

alternativ valorile  și . ( și  = meniu gestionare Power Limitation).

#### Setați valoarea Power limitation:

apăsați tasta  (9-RR) pentru a selecta valoarea dorită dintre cele trei disponibile. A se vedea tabelul de mai jos:

Zona	Zona	Valoare de putere (kW)
3-RL	3-RR	
		7,4
		4,5
		3,1

#### Salvare setări:

Pentru a salva setările selectate, apăsați tasta  (1)

## UTILIZAREA HOTEI DE ASPIRARE

### • Activarea dispozitivului de aspirare.

#### Activare:

Atingeți (apăsați) tasta  (12); afișajul (13) se va aprinde la intensitate ridicată.

Atingeți și derulați cu degetul pe bara de selecție (5), pentru a regla puterea de aspirație a fumului.

**Observație:** spre deosebire de zonele de gătit, oprirea dispozitivului de aspirare nu poate fi programată folosind un temporizator. Prin urmare, afișajul (7a+7b) nu se va activa.

#### Dezactivare:

Pentru a opri dispozitivul de aspirare, țineți apăsată tasta

 (12) timp de câteva secunde sau aduceți puterea de aspirație la zero.

### • Power Level Dispozitiv de aspirare

Dispozitiv de aspirare este dotat cu 4 niveluri de putere de aspirare, plus un Booster.

Apăsați și derulați de-a lungul Barei de selecție (4):

spre dreapta pentru a crește nivelul de putere;

spre stânga pentru a reduce nivelul de putere.

Nivelul de putere setat va fi indicat pe afișajul (13) al dispozitivului de aspirare.

### ● Power Booster al dispozitivului de aspirare

Produsul este echipat cu **1 nivel** suplimentar de putere **BOOSTER** (peste nivelul 4), care rămâne activ timp de **5 minute**, după care puterea revine la nivelul anterior.

Apăsați și glisați de-a lungul **Barei de selecție (5)** peste nivelul 4 pentru a activa Power Booster (Amplificare putere). Nivelul Power Booster este indicat pe **Afișajul (13)**



cu simbolul .

### ● Funcționare automată

Produsul se va aprinde la viteza cea mai adecvată, adaptând capacitatea de aspirare la nivelul maxim de gătit, utilizat în zonele de gătit.

Când zonele de gătit sunt oprite, hota își adaptează viteza de aspirație, reducând-o treptat, pentru eliminarea vaporilor și a mirosurilor reziduale.

#### Activare:

Intrați în meniul dispozitivului de aspirare prin apăsarea tastei  (12), apoi apăsați **tasta**  (14); pe **afișaj**



(13) va apărea litera **P**, alternată cu valoarea vitezei dispozitivului de aspirare.

#### Dezactivare:

Din meniul aspiratorului, apăsați **tasta**  (14) sau reduceți manual viteza de aspirație din **bara de selecție (5)**.

### ● Meniu de gestionare a filtrelor:

#### Condiții necesare pentru intrarea în meniu:

ZONELE DE GĂTIT ȘI DISPOZITIVUL DE ASPIRARE trebuie să fie toate alimentate ; EGG TIMER trebuie să fie oprit; dacă aceste condiții nu sunt respectate, prin efectuarea procedurii de acces, **afișajul (7a+7b)** va indica  și nu va mai fi posibilă continuarea.

#### Pentru accesarea meniului și vizualizarea stării filtrelor:





După ce ați respectat cerințele de introducere indicate mai sus, apăsați **tasta**  (12), apoi apăsați simultan **—(8a)**

și **+ (8b)** timp de **4 secunde**.

În acest moment ne vom găsi în meniul de gestionare a filtrelor.

**Afișajul (7a+7b)** va indica în mod implicit starea FILTRULUI DE REȚINERE A GRĂSIMILOR; pentru a comuta la vizualizarea stării FILTRULUI DE MIROSURI,

apăsați **—(8a)**. De fiecare dată când acest buton este apăsat, afișajul comută de la un filtru la altul, consecutiv. Mai jos se află un tabel cu stările filtrelor.

Starea filtrului	Afișaj optic
Filtru de reținere a grăsimilor ACTIV*	
Filtru anti-mirosuri ACTIV*	
Filtru de reținere a grăsimilor DEZACTIVAT	
Filtru anti-mirosuri DEZACTIVAT	

\*Când indicatorul de saturație a filtrelor este ACTIV, **afișajul (7b)** va indica starea filtrului cu o valoare de la **S** (eficiență maximă) la **0** (filtru epuizat).

#### Pentru a activa sau dezactiva indicatorul de saturație a filtrelor:

După selectarea unuia dintre cele două filtre, apăsați **+ (8b)**; la fiecare apăsare, afișajul trece de la o stare la alta consecutiv.

**Observație:** Dacă dezactivați filtrul și apoi îl reactivați în aceeași sesiune, valoarea stării filtrului va rămâne neschimbată față de valoarea de dinainte de dezactivare.

Dacă ieșiți din meniu după ce ați dezactivat filtrul, atunci când filtrul este reactivat, valoarea saturației filtrului va reporni de la **S**.

#### Pentru a ieși din meniu:

Pentru a ieși din meniu, apăsați orice tastă CU EXCEPȚIA tastelor **—(8a)** și **+ (8b)** sau așteptați 8 secunde fără a atinge alte taste.

### ● Resetare indicator de saturație a filtrelor

În timp ce unul sau ambele semnale sunt active, puteți reseta alarma de saturație a filtrelor. În primele 10 secunde în care apare semnalul de saturație a filtrelor, apăsați simultan **—(8a)** și **+ (8b)** timp de câteva secunde.

Un semnal acustic indică resetarea cu succes. Se recomandă efectuarea acestei proceduri NUMAI după înlocuirea filtrelor.

**Observație:** Dacă ambele alarme sunt active, efectuați această operațiune de două ori pentru a reseta ambele alarme.

● **Întârziere la oprirea aspirației**

Cu această funcție activată, dispozitivul de aspirare va rămâne pornit pentru un timp prestabilit; odată ce acest timp a trecut, se va opri automat. Fiecare viteză are un temporizator specific, astfel cum este indicat în tabelul de mai jos.

booster	V 4	V 3	V 2	V 1
5 min.	10 min.	15 min.	20 min.	30 min.

**Pentru activare:**

Cu dispozitivul de aspirare în funcțiune, apăsați lung **bara de selecție (5)**; **LED-ul (15)** se va aprinde, indicând că funcția a fost activată.

**Pentru dezactivare:**

schimbați pur și simplu viteza de aspirație pentru a dezactiva această funcție. **LED-ul (15)** se va stinge, indicând că funcția a fost dezactivată.

**TABEL DE PUTERE**

Nivel de putere		Tip de gătit	Utilizare (în funcție de experiența și de preferințele de gătire)
Putere max	<b>P</b>	Încălzire rapidă	creștere în scurt timp a temperaturii mâncărilor, până la fierberea rapidă în cazul apei, sau încălzirea rapidă a lichidelor de gătire
	<b>8.9</b>	Prăjire – fierbere	rumenire, începere a gătitului, prăjire produse congelate, fierbere rapidă
Putere ridicată	<b>7.8</b>	Rumenire – prăjire - fierbere - gătit la grătar	călire, menținerea fierberii intense, gătit și gătit la grătar (de scurtă durată, 5-10 minute)
	<b>6.7</b>	Rumenire - gătire – mâncăruri scăzute – prăjire – gătit la grătar	călire, menținerea fierberii ușoare, gătit și gătit la grătar (de durată medie, 10-20 minute), preîncălzirea accesoriilor
Putere medie	<b>4.5</b>	Gătire – mâncăruri scăzute – prăjire - gătit la grătar	gătitul mâncărilor scăzute, menținerea fierberilor delicate, gătit (de lungă durată), omogenizarea pastelor făinoase
	<b>3.4</b>	Gătire - fierbere la foc mic - îngroșare – omogenizare	preparate cu gătire de lungă durată (orez, sosuri, fripturi, pește) în prezența unor lichide de gătire (de ex. apă, vin, supă, lapte), omogenizarea pastelor făinoase
	<b>2.3</b>	Gătire - fierbere la foc mic - îngroșare – omogenizare	preparate cu gătire de lungă durată (cu volum sub un litru: orez, sosuri, fripturi, pește) în prezența unor lichide de gătire (de ex. apă, vin, supă, lapte)
Putere joasă	<b>1.2</b>	Topire – decongelare – menținere la cald – omogenizare	topirea untului, topirea delicată a ciocolatei, decongelarea produselor de mici dimensiuni
	<b>1</b>	Topire – decongelare – menținere la cald – omogenizare	menținerea la cald a unor mici porții de mâncăruri care tocmai au fost găsite, sau menținerea temperaturii platourilor și omogenizarea pilafurilor
OFF	<b>0</b>	Suprafață de sprijin	Plita de gătit în stand-by sau oprită (posibilă prezență de căldura reziduală la sfârșitul gătirii, semnalată cu H-L-O)

## 4. ÎNTREȚINERE

Atenție! Înainte de orice operațiune de curățare sau întreținere, asigurați-vă că zonele de gătit sunt oprite și că indicatorul luminos de căldură nu mai este afișat.

 Pentru întreținerea produsului, consultați imaginele de la finalul secțiunii instalare, marcate cu acest simbol.

### ÎNTREȚINERE PLITĂ DE GĂTIT

#### • Curățarea plitei cu inducție

Plita trebuie curățată după fiecare utilizare.

#### Important:

- Nu utilizați bureți abrazivi, bureți de sârmă. Utilizarea lor, în timp, poate deteriora sticla.
- Nu folosiți detergenți chimici iritanți, cum ar fi spray-uri pentru cuptor sau pentru îndepărtarea petelor.

#### • NU UTILIZAȚI APARATE DE CURĂȚAT CU JET DE ABUR!!!

După fiecare utilizare, lăsați plita să se răcească și curățați-o pentru a îndepărta petele și depunerile cauzate de resturi de alimente. Zahărul sau alimentele cu un conținut ridicat de zahăr pot deteriora plita și trebuie eliminate imediat. Sarea, zahărul și nisipul pot zgâria suprafața de sticlă. Utilizați o lavetă moale, hârtie absorbantă de bucătărie sau produse specifice pentru curățarea plitei (respectați indicațiile producătorului).

#### • D Curățarea cuvei de colectare a lichidelor :

În cazul unor scurgeri accidentale și abundente de lichide din vasele de gătit, puteți interveni prin supapa de evacuare, aflată în partea inferioară a produsului, în așa fel încât să eliminați orice reziduuri, garantând maxima siguranță și igienă.

#### • E Curățarea grătarului metalic:

Grătarul trebuie spălat la mână, cu apă caldă și detergent neutru și apoi trebuie uscat foarte bine, pentru a evita fenomenele de oxidare.

### ÎNTREȚINERE HOTĂ DE ASPIRARE

#### • Curățarea hotei de aspirare:

Pentru curățare, folosiți **EXCLUSIV** o lavetă înmuiată într-un detergent lichid neutru.

#### NU UTILIZAȚI USTENSILE SAU INSTRUMENTE PENTRU CURĂȚARE!

Evitați utilizarea produselor abrazive. **NU UTILIZAȚI ALCOOL!**

#### • A Întreținere filtre de reținere a grăsimilor:

**Blochează particulele de grăsime care rezultă în timpul gătitului.**

Acesta trebuie curățat o dată pe lună (sau atunci când indicatorul de saturație a filtrelor indică această necesitate), cu detergenți neagresivi, manual sau în mașina de spălat vase la temperatură redusă și cu un ciclu scurt. Dacă se spală în mașina de spălat vase, filtrul împotriva grăsimilor se poate decolora, dar caracteristicile sale de filtrare nu se

modifică deloc.

#### • B Întreținere filtru cu cărbune activ - Filtre ceramice (numai pentru versiunea cu filtrare):

**Reține mirosurile neplăcute care se formează în timpul gătitului. Aparatul este prevăzut cu un set de filtre de reținere a mirosurilor.**

Filtrele de reținere a mirosurilor neplăcute ajung la saturație după o folosire mai mult sau mai puțin îndelungată, în funcție de tipul de bucătărie și de regularitatea de curățare a filtrului de grăsimi. Filtrele de reținere a mirosurilor pot fi regenerate termic, o dată la 2/3 luni, în cuptorul preîncălzit la o temperatură de 200°C timp de 45 de minute. O corectă regenerare asigură o eficiență de filtrare constantă, timp de 5 ani.

**Atenție!** Nu așezați filtrele în partea de jos a cuptorului, ci puneți-le într-o tavă și poziționați tava la o înălțime intermediară.



## Необходимо неукоснительно придерживаться инструкций, приведенных в данном руководстве.

Производитель снимает с себя всякую ответственность за возможные неприятности, ущерб или пожары, обусловленные несоблюдением инструкций, приведенных в данном руководстве. Устройство предназначено исключительно для домашнего использования для приготовления пищи и вытяжки паров и дымов, образующихся в процессе готовки. Запрещено использование для других целей (например, для обогрева помещений). Производитель снимает с себя всякую ответственность за ненадлежащее применение или неправильные настройки управления.

- Внимательно прочитайте инструкции, так как в них содержится важная информация по установке, применению и технике безопасности.

- Запрещено вносить изменения в электрическую систему прибора.

- Перед началом установки оборудования проверьте целостность и сохранность всех компонентов. В случае повреждений следует обратиться к поставщику и не продолжать установку.

Убедитесь в целостности устройства перед установкой. В случае повреждений следует обратиться к поставщику и не продолжать установку.

# 1. БЕЗОПАСНОСТЬ И НОРМАТИВНЫЕ ДОКУМЕНТЫ

## ⚠ ОБЩИЕ ПРАВИЛА ТЕХНИКИ БЕЗОПАСНОСТИ

**Внимание!** Следует строго придерживаться следующих инструкций: ● Изделие должно быть отключено от электрической сети перед началом проведения любой операции по установке. ● Установка или техобслуживание должны выполняться квалифицированным техником в соответствии с инструкциями производителя и с соблюдением действующих местных норм. Не пытайтесь ремонтировать или не заменять какие-либо компоненты изделия, если это прямо не требуется руководством по эксплуатации. ● Заземление изделия является обязательным по закону. - Кабель питания должен быть достаточно длинным, чтобы обеспечить подключение изделия, встроеного в мебель, к электрической сети. ● Для того чтобы установка соответствовала действующим нормам безопасности, необходим соответствующий стандартам всеполярный выключатель, обеспечивающий полное отключение от сети в случае перенапряжения категории III, согласно правилам монтажа. ● Не использовать тройники или удлинители. ● По окончании установки и пользования не должно быть доступа к электрическим компонентам. ● Изделие и его доступные части нагреваются в процессе использования. Не прикасаться к нагретым частям. ● Не позволяйте детям играть с изделием. Следует

держат детей на расстоянии и под присмотром, так как доступные части устройства могут сильно нагреваться во время использования. ● Для носителя кардиостимуляторов и активных имплантатов перед использованием индукционной варочной панели важно проверить, совместим ли их стимулятор с использованием изделия. ● В процессе и после использования не касаться нагревательных элементов изделия. ● Избегайте соприкосновения изделия с тканями или другими легко воспламеняющимися материалами, пока все его части не охладятся, риск возгорания. ● Не размещайте легко воспламеняющиеся материалы на изделие или вблизи него. ● При сильном нагревании жиры и масла легко воспламеняются. Необходимо следить за приготовлением продуктов с большим содержанием жиров и масла. ● Если панель имеет трещины, выключите изделие во избежание поражения электрическим током. ● Изделие не предназначено для включения через внешний таймер или отдельную систему дистанционного управления. ● Готовка без присмотра на варочной панели с использованием растительного масла или жира опасна и может привести к пожару. ● За приготовлением пищи нужно следить. Процесс быстрой готовки должен проходить под постоянным надзором. ● НИКОГДА не пытайтесь гасить огонь водой. Следует выключить изделие и погасить огонь при помощи, например, крышки или противопожарного одеяла. ● Опасность пожара: не кладите предметы на варочную поверхность. ● Не применяйте системы очистки паром, риск удара электрическим током. ● Не кладите металлические предметы, такие как ножи, вилки, ложки и крышки на варочную поверхность, так как они могут сильно нагреться. ● Перед подключением изделия к электросети: проверьте таблицу с данными (расположенную в нижней части прибора), чтобы убедиться, что напряжение и мощность соответствуют напряжению сети и что разъем для подключения подходящей. При возникновении сомнений следует обратиться к квалифицированному электрику.

Важно: ● После использования выключить варочную панель при помощи соответствующего устройства управления, не полагаясь на детектор посуды. ● Избегать проливания жидкостей, при кипячении или нагревании жидкостей следует уменьшать интенсивность нагрева. ● Не оставляйте нагревательные элементы включенными с пустыми кастрюлями и сковородами или без посуды. ● По окончании приготовления пищи выключить соответствующую зону. ● Никогда не использовать алюминиевую фольгу для готовки, и никогда не класть продукты, обернутые в алюминиевую фольгу, прямо на панель. Алюминий расплавится и нанесет непоправимый ущерб вашему изделию. ● Никогда не нагревать консервные банки с продуктами питания, предельно не открыв их: банка может взорваться! Это предупреждение относится также ко всем другим типам варочных панелей. ● Использование режимов повышенной мощности, такого как функция Booster, не подходит для нагрева некоторых жидкостей, например, масла для жарки. Чрезмерный нагрев может быть опасным. В этих случаях рекомендуется использовать

меньшую мощность. ● Емкости следует ставить непосредственно на варочную поверхность точно по центру. Ни в коем случае не вставлять никаких предметов между кухонной посудой и варочной поверхностью. ● В случае достижения высоких температур изделие автоматически уменьшает уровень мощности варочных зон. ● Перед выполнением любых операций по очистке или техобслуживанию отключите изделие от электросети, вытянув вилку, или отключите общий автомат своего жилья. ● При выполнении операций по установке и техобслуживанию используйте рабочие перчатки. ● Изделием могут пользоваться дети старше 8 лет и лица с ограниченными физическими, сенсорными и умственными способностями, а также лица с недостаточным опытом, при условии, что они находятся под присмотром или после получения инструкций по безопасному использованию изделия и при условии понимания потенциальных рисков, связанных с ним. ● Необходимо следить, чтобы дети не игрались с этим изделием. ● Не разрешайте детям выполнять очистку и техобслуживание устройства без присмотра. ● Помещение должно быть оборудовано достаточно эффективной системой вентиляции, если изделие используется одновременно с другими устройствами, работающими на газу или другом топливе. ● Изделие следует периодически очищать как внутри, так и снаружи (МИНИМУМ ОДИН РАЗ В МЕСЯЦ). В любом случае, следуйте указаниям, приведенным в руководстве по техобслуживанию. ● Несоблюдение правил очистки изделия, периодичности замены и очистки фильтров влечет за собой опасность возгорания. ● Строго запрещена готовка с применением процедуры фламбе. ● В любом случае следует избегать использования открытого огня, так как это наносит вред фильтрам и может стать причиной возгорания. ● Процесс жарки должен осуществляться под надзором, так как перегретое масло может воспламениться. ● Внимание! При работе варочной панели доступные части могут стать горячими. ● Внимание! Не подключайте изделие к электрической сети до полного завершения установки. ● Что касается мер безопасности и технических мер, предусмотренных для выпуска дымов и выделений - строго придерживайтесь предписаний местных компетентных учреждений. ● Отсасываемый воздух не должен направляться в канал, используемый для отвода дыма из устройств, сжигающих газ или другое топливо. ● Запрещено использовать изделие без правильно установленной решетки! ● При установке использовать только крепежные винты, поставляемые вместе с изделием, или, в случае их отсутствия, надлежащий тип винтов. Использовать винты надлежащей длины, как указано в руководстве по установке. ● Когда данное изделие и устройства, питаемые не от электросети, работают одновременно, вакуум в помещении не должно превышать 4 Па (4 × 10<sup>-5</sup> бар). ● Важно правильно хранить данное руководство, чтобы можно было обратиться к нему в любой момент. В случае продажи, отчуждения или перемещения прибора следует убедиться, что бы руководство находилось вместе с ним.

## ⚠ ТБ ПРИ ПОДКЛЮЧЕНИИ К ЭЛЕКТРОСЕТИ

● Отсоедините изделие от электрической сети. ● Установка должна выполняться квалифицированным персоналом, знающим действующие нормы по установке и технике безопасности. ● Производитель снимает с себя всякую ответственность за ущерб людям, животным или имуществу, нанесенный в результате несоблюдения указаний, содержащихся в данном разделе. ● Кабель питания должен быть достаточно длинным, чтобы обеспечить снятие варочной поверхности с рабочей поверхности. ● Убедитесь, что указанное напряжение на табличке данных установленной на дне изделия соответствует той, что находится в помещении, где он будет установлен. ● Не используйте удлинители. ● Электрический кабель заземления должен быть на 2 см длиннее других кабелей. ● Если изделие не снабжено кабелем питания, используйте кабель с диаметром проводов минимум 2,5 мм<sup>2</sup> при мощности до 5500 Вт, а при большей мощности сечение должно составлять 4 мм<sup>2</sup>. ● Ни в одной из точек температура кабеля не должна превышать более чем на 50 °C температуру в помещении. - Изделие предназначено для постоянного подключения к электрической сети, поэтому следует установить обычный многополюрный выключатель, который обеспечит полное отключение от сети в случае возникновения условий, входящих в категорию перенапряжения III, и который будет легко доступен после установки.

● **Внимание!** Замена соединительный кабеля должна производиться авторизованной службой технической помощи или лицом с аналогичной квалификацией.

**КОМПЛЕКТ Windows:** Данное изделие подготовлено для совместной работы с ДАТЧИКОМ открытия окна (не поставляется производителем). При установке ДАТЧИКА открытия окна (только в случае работы в режиме ВЫТЯЖКИ ВОЗДУХА) всасывание воздуха будет прекращаться каждый раз при закрытии окна помещения, на котором установлен датчик. Подключение ДАТЧИКА открытия окна должно осуществляться квалифицированным техническими специалистами. ДАТЧИК должен сертифицироваться отдельно в соответствии с нормами безопасности, касающимися этого компонента и его использования с прибором. Монтаж должен выполняться в соответствии с действующими предписаниями для домашних установок.

**ВНИМАНИЕ:** проводка ДАТЧИКА, подсоединяющая его к установке, должна быть частью контура, сертифицированного для безопасного сверхнизкого напряжения (БСНН/SELV). Производитель данного электроприбора снимает с себя всякую ответственность за возможные сбои, ущерб или пожары, обусловленные дефектами и/или неисправностями и/или неправильным монтажом ДАТЧИКА.

## ТЕХНИКА БЕЗОПАСНОСТИ ПРИ УСТАНОВКЕ

• Установка как электрической части, так и механической, должна выполняться специализированным персоналом.

● **Перед началом установки:** После распаковки изделия убедитесь, что оно не повреждено в процессе транспортировки, а в случае обнаружения проблем, обратитесь к дистрибьютору или в отдел обслуживания клиентов, прежде чем приступить к установке. Убедитесь, что внутри упаковки нет (с целью транспортировки) комплектующих материалов (например, пакетиков с винтами, гарантии и т.д.); при наличии их следует извлечь и сохранить. Кроме того, следует убедиться, что вблизи места установки имеется электрическая розетка.

● **Подготовка мебели для встраивания:**

• Изделие не должно устанавливаться над устройствами охлаждения, посудомоечными машинами, плитами, печами, стиральными и сушильными машинами. Выполните все работы по резке мебели перед установкой варочной поверхности и аккуратно удалите опилки.

Минимальное расстояние между варочной поверхностью и стенкой должно быть не менее 50mm фронтально и не менее 50mm по бокам. Расстояние до навесных шкафов должно быть минимум 500mm.

Примечание. При расчете размеров следует учитывать указания производителя кухни.

• Для оптимизации установки фильтрующей версии рекомендуется изготовить отверстие в цоколе, куда следует вставить решетку, имеющуюся в продаже.

• **Важно:** используйте однокомпонентный клей-герметик (S), устойчивый к температурам до 250°. Перед установкой склеиваемые поверхности необходимо тщательно очистить, удалив все вещества, которые могут препятствовать их адгезии (например, антиадгезивы, консерванты, смазки, масла, порошки, остатки клея и т.п.). Клей необходимо равномерно распределить по всему периметру рамы. После склеивания дайте клею высохнуть в течение примерно 24 часов.

● **Внимание!** Несоблюдение данных инструкций при установке винтов и фиксирующих приспособлений может повлечь за собой риски, связанные с электричеством.

● **Примечание:** для правильной установки изделия рекомендуется обернуть трубопроводы клейкой лентой, которая имеет следующие характеристики: эластичная пленка из мягкого ПВХ, с клеящим слоем на основе акрилата, соответствие стандарту DIN EN 60454; плохая горючесть; отличная устойчивость к старению; устойчивость к перепадам температуры; устойчивость к низким температурам.

## УТИЛИЗАЦИЯ ПО ОКОНЧАНИИ СРОКА СЛУЖБЫ



Этот аппарат маркирован классификационным знаком в соответствии с Директивой 2012/19/ЕС - UK SI 2013 No.3113, Об отходах электрического и электронного оборудования (WEEE).

Контролируя, чтобы этот продукт утилизировался должным образом. Пользователь помогает предотвратить возможные негативные последствия для окружающей среды и здоровья. Этот символ на изделии или прилагаемой к нему документации указывает на то, что данное устройство не должно утилизироваться как бытовые отходы. Его следует сдать в соответствующий сборочный пункт, занимающийся переработкой электрического и электронного оборудования. Утилизируйте согласно местным нормативам по переработке отходов. Для получения дополнительной информации по обращению с данным изделием, переработке и утилизации, следует обратиться в соответствующий местный орган, в службу сбора бытовых отходов или в магазин, где был приобретен прибор.

## НОРМАТИВНЫЕ ДОКУМЕНТЫ

Оборудование спроектировано, испытано и изготовлено согласно следующим стандартам:

• Безопасность: EN/IEC 60335-1; EN/IEC 60335-2-6, EN/IEC 60335-2-31, EN/IEC 62233; • Рабочие характеристики: EN/IEC 61591; ISO 5167-1; ISO 5167-3; ISO 5168; EN/IEC 60704-1; EN/IEC 60704-2-13; EN/IEC 60704-3; ISO 3741; EN 50564; IEC 62301. EN 60350-2; • Электромагнитная совместимость: EN 55014-1; CISPR 14-1; EN 55014-2; CISPR 14-2; EN/IEC 61000-3-3; EN/IEC 61000-3-12.

## 2. ЭКСПЛУАТАЦИЯ

### ИСПОЛЬЗОВАНИЕ ЕМКОСТЕЙ ДЛЯ ВАРКИ

● Емкости для варки



Используйте только кастрюли, которые имеют этот символ.

**Важно:**

во избежание необратимого повреждения варочной поверхности не используйте посуду:

- с неровным дном;
- металлическую с эмалированным дном;
- с шероховатым дном - во избежание царапин на варочной панели;
- никогда не ставьте горячие кастрюли и сковородки на панель управления варочной поверхностью.
- Не все кастрюли, пригодные для индукционных панелей, достаточно хорошо работают по причине того, что их днища не полностью изготовлены из ферромагнитных материалов! Покупая посуду, проконтролируйте,

чтобы:

- Днище было полностью изготовлено из ферромагнитных материалов. В противном случае падает эффективность и равномерность теплопередачи, а температура поверхности посуды может быть не подходящей



- Днище не содержало алюминия: посуда не будет разогреваться индукторами, или они ее вообще не обнаружат.



- Днища не оказались неровными и с шероховатой поверхностью.

- Они уменьшают поверхность контакта индуктора с посудой, понижая эффективность нагрева и ухудшая результаты приготовления.

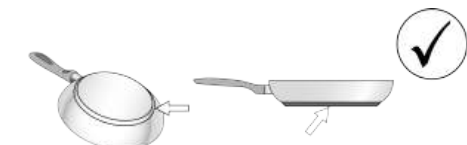

#### ● Емкости, изготовленные ранее

Можно проверить, обладает ли материал кастрюли магнитными свойствами при помощи простого магнита. Кастрюли непригодны для использования, если магнит не реагирует на них. И в этом случае имеют силу указания предыдущего параграфа.

#### ● Рекомендуемые диаметры дна кастрюль

**ВАЖНО:** при несоответствующих диаметрах посуды варочные зоны не включаются. Чтобы узнать, каков минимальный диаметр посуды для готовки у каждой отдельной зоны, см. иллюстрированную часть данного руководства.

**Внимание:** Чтобы сохранить эффективность приготовления и качество продукта, НЕ рекомендуется использовать индукционные адаптеры.

#### ● Энергосбережение

Используйте сковороды и кастрюли с диаметром дна, равным диаметру зоны варки. Используйте только кастрюли и сковороды с плоским дном. Где это возможно, закрывайте кастрюли крышками в процессе варки. Готовьте овощи, картофель, и т. д. в небольшом количестве воды, чтобы уменьшить время приготовления. Используйте скороварку, это значительно уменьшает

энергопотребление и время варки. Ставьте кастрюлю в центре варочной зоны, отмеченной на поверхности.

## ИСПОЛЬЗОВАНИЕ ВЫТЯЖКИ

Система удаления паров может изготавливаться в вытяжном исполнении, с выводом паров наружу, или фильтрующем исполнении, с рециркуляцией.

См. сайты [www.elica.com](http://www.elica.com) и [www.shop.elica.com](http://www.shop.elica.com) чтобы ознакомиться с полным ассортиментом комплектов для различных исполнений системы, как фильтрующего, так и вытяжного.

#### ● Вытяжная версия:

Пары удаляются наружу через системы воздуховодных труб (подлежащих приобретению отдельно). Подсоедините изделие к вытяжным трубам и отверстиям в стене, имеющим диаметр, который равен диаметру выходного отверстия (соединительного фланца). Более подробно о трубах и их размерах см. страницу аксессуаров руководства по монтажу и установке - Исполнение вытяжки с удалением. Использование вытяжных труб и отверстий в стене с меньшим диаметром приведет к ухудшению рабочих характеристик системы вытяжки и существенному увеличению уровня шума. Поэтому в подобных случаях производитель снимает с себя всякую ответственность.

Для обеспечения максимальной эффективности вытяжки:

- Рекомендуемая макс. длина труб составляет 7 погонных метров.
- На общей длине 7 погонных метров используйте максимум два колена 90°
- Не допускайте существенного изменения сечения канала, поддерживая Ø 150 мм (или квадратное сечение размером 222 x 89 мм).

#### ● Фильтрующая версия:

Всасываемый воздух фильтруется с помощью специальных жиро- и запахоулавливающих фильтров, а затем возвращается в помещение через соответствующие каналы (запахоулавливающие фильтры и каналы приобретаются отдельно). Для получения дополнительной информации обращайтесь к страницам иллюстрированной части данного руководства, посвященным принадлежностям и конфигурациям (для фильтрующей версии).

### 3. РАБОТА УСТРОЙСТВА

#### ПАНЕЛЬ УПРАВЛЕНИЯ

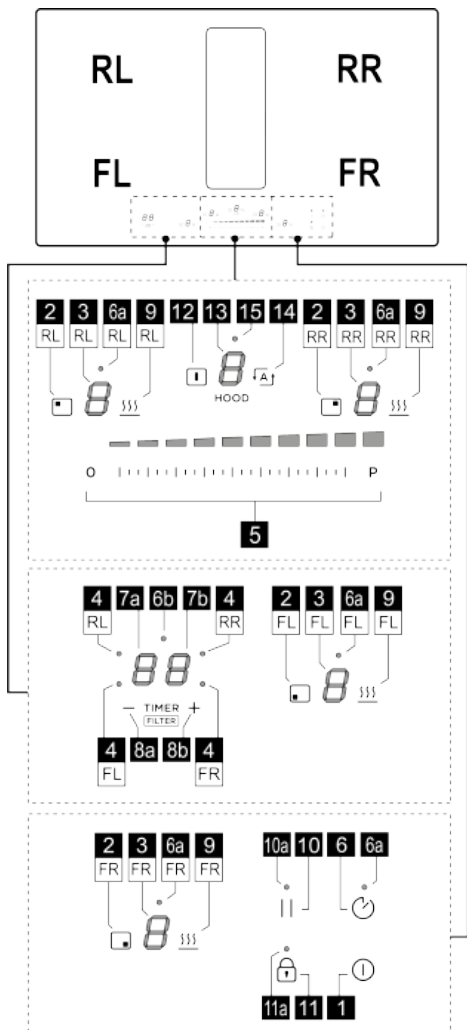



Функция
1 ВКЛ/ВЫКЛ варочной поверхности/вытяжки варочной поверхности
2 Кнопка выбора варочной зоны
3 Дисплей отображения уровня мощности варочной зоны
4 Светодиод активной варочной зоны / светодиод насыщения фильтров с активированным угрем

5	Повышение/Понижение уровня мощности варки и скорости (мощности) вытяжки
6	Активация Egg timer (Stand Alone) (таймер для варки яиц (отдельный))
6a-6b	Светодиод Egg timer (Stand Alone) (таймер для варки яиц (отдельный)) Активен
7a-7b	Дисплей таймера варочной зоны / дисплей насыщения угольного фильтра - жиросоудаивающего фильтра
8a-8b	Увеличение/уменьшение значения таймера
9	Включение функции Temperature Manager (управление температурой) (Warming Function (функция подогрева))
10	Пауза
10a	Светодиод активной паузы
11	Key Lock (блокировка кнопок)
11a	Светодиод - Key Lock (блокировка кнопок)
12	Кнопка выбора вытяжки
13	Дисплей вытяжки
14	Включение автоматической функции вытяжки
15	Светодиод меню задержки вытяжки

#### ВАЖНАЯ ИНФОРМАЦИЯ

**ВНИМАНИЕ:** После первого подключения изделия к сети варочной поверхности требуется процедура РАЗБЛОКИРОВКИ. Выполните следующие действия:

Подключите поверхность к источнику питания; на дисплее (13) будет мигать , а светодиод (11a) будет гореть. Нажмите кнопку  (11) на несколько секунд, светодиод (11a) погаснет. Теперь можно будет включить поверхность кнопкой ВКЛ/ВЫКЛ  (1).

В данном руководстве описаны основные функции, а для доступа к полным инструкциям в сети интернет необходимо использовать QR-код, имеющийся на первых страницах. Все функции этой индукционной плиты разработаны с соблюдением самых строгих стандартов безопасности. Поэтому:

- Некоторые функции не активируются или отключаются автоматически при отсутствии кастрюль на поверхности или при их неправильном размещении.
  - В некоторых случаях активированные функции автоматически отключаются через несколько секунд, если для выбранной функции необходима дополнительная настройка (напр.: "Включить варочную поверхность" без функций "Выбор варочной зоны" и "Рабочая температура", либо "Функция Lock (блокировка)" или "Таймер").
- Перед приближением к варочной зоне подождите, пока

дисплей не погаснет.

## ДИСПЛЕИ ВАРОЧНОЙ ЗОНЫ

На дисплеях, соответствующих варочным зонам, отображаются следующие данные:

Функция	Значение
Варочная зона включена	0
Power Level (Уровень мощности)	1...9-P
Residual Heat Indicator (Индикатор остаточного тепла)	H
Pot Detector (датчик наличия посуды)	У
Функция Temperature Manager (управление температурой) включена	УОУ
Функция Пауза	
Функция Automatic Heat UP (автоматический нагрев)	А

## ХАРАКТЕРИСТИКИ ВАРОЧНОЙ ПОВЕРХНОСТИ

### • Safe Activation (безопасное включение)

Изделие включается только при наличии кастрюль в варочных зонах: процесс нагрева не запускается или прекращается при отсутствии или снятии кастрюль.

### • Pot Detector (датчик наличия кухонной посуды)

Устройство автоматически определяет наличие кастрюль в варочных зонах.

### • Safety Shut Down (Предохранительное отключение)

В целях безопасности каждая варочная зона имеет максимальное время работы, которое зависит от установленного уровня мощности.

### • Residual Heat Indicator (индикатор остаточного тепла)

После выключения одной или нескольких варочных зон на наличие остаточного тепла указывает специальный сигнал на дисплее соответствующей зоны в виде символа **H**.

## ИСПОЛЬЗОВАНИЕ ВАРОЧНОЙ ПОВЕРХНОСТИ

### • Включение

Варочная поверхность включается при касании кнопки

**ВКЛ/ВЫКЛ** (1). Все дисплеи (3) и дисплей (13)

включатся и отобразят цифру ноль 0.

Чтобы выключить варочную поверхность, нажмите

кнопку **ВКЛ/ВЫКЛ** (1).

Варочная поверхность выключается через несколько секунд, если никакие функции не активированы.

### • Включение варочных зон

#### Включение:

Войдите в меню варочной зоны, нажав одну из кнопок

 (2), которая соответствует требуемой варочной зоне. Дисплей (3) этой зоны является единственным, который подсвечивается с высокой интенсивностью.

Коснитесь и проведите пальцем по **панели выбора** (5), чтобы отрегулировать мощность ранее выбранной варочной зоны.

**Примечание:** При выборе варочной зоны на дисплее

**ТАЙМЕРА (7a+7b)** отображается следующее:  загоревшийся **светодиод** (4) указывает, какая зона была выбрана; в данном случае это зона FL.

#### Выключение:

Войдите в меню требуемой варочной зоны и нажмите

одну из кнопок  (2). Дисплей (3) этой зоны является единственным, который подсвечивается с высокой интенсивностью. Установите **мощность на ноль** или снова нажмите кнопку (2), удерживая ее нажатой в течение нескольких секунд.

### • Уровень мощности варочной зоны

Варочная панель имеет **9 уровней** мощности. Коснитесь и проведите пальцами по **панели выбора** (5):

вправо для увеличения уровня мощности;

влево для уменьшения уровня мощности.

Установленный уровень мощности отобразится на дисплее (3) выбранной варочной зоны.

### • Power Booster (усилитель мощности)

Изделие имеет 1 дополнительный уровень мощности

(выше уровня **9**), который активируется на 10 минут, после чего мощность снижается до предыдущего уровня.

Коснитесь и проведите пальцами вдоль **панели выбо-**

**ра** (5), выше уровня **9**, для включения функции Power Booster (усилитель мощности). Уровень Power Booster отображается на дисплее (3) с помощью пиктограммы **P**.

### • Egg Timer (таймер для варки яиц)



Функция Egg Timer производит обратный отсчет времени независимо от варочных зон (а также зоны вытяжки).

### Включение:

Выйдите из меню «Всасывание» или «Варочные зоны», чтобы все **светодиоды (3 и 13)** были включены.

Нажмите кнопку  (6). Загорится **светодиод (6a)** и одновременно включится также

**дисплей (7a+7b)** со **светодиодом (6b)** .

После этого можно увеличить или уменьшить время с помощью кнопок  (8a) и  (8b). Время выражено в минутах. Если будет достигнуто время менее 1 минуты, отсчет продолжится в секундах.

Когда таймер завершил обратный отсчет, подается звуковой сигнал и варочная зона отключается.

### Отключение:

Для отключения таймера до окончания отсчета выйдите из меню «Всасывание» или «Варочные зоны», чтобы все **светодиоды (3 и 13)** были включены, и установите на ноль дисплей «Таймер» с помощью кнопки  (8a).



### • Таймер варочных зон

Функция таймера варочных зон является обратным отсчетом, который можно задать в каждой варочной зоне, в том числе и одновременно. В конце заданного периода варочные зоны автоматически выключатся, а пользователя предупредит специальный звуковой сигнал.

### Включение:

**Примечание:** этот таймер можно запустить только в том случае, если варочная зона активна с мощностью, отличной от нуля.

После активации требуемой варочной зоны кнопкой (2) дисплей (7a+7b) включится, и можно будет запрограммировать таймер. Для увеличения или уменьшения

времени используйте кнопки  (8a) и  (8b). Время выражено в минутах. Если будет достигнуто время менее 1 минуты, отсчет продолжится в секундах.

При необходимости повторите действие для нескольких варочных зон:

Каждая варочная зона может иметь свой собственный таймер; на дисплее (7a+7b) появится обратный отсчет для выбранной в этот момент варочной зоны.

**Примечание:** После активации зоны «Bridge» таймер можно запустить также и в этой зоне.

### Отключение:

Чтобы выключить Таймер заранее, выберите варочную зону кнопкой (2), нажимайте кнопку  (8a) до тех пор, пока таймер не достигнет нуля и отключится.

### • Power Limitation (Ограниченная мощность)

Функция ограничения мощности (Power Limitation) позволяет настраивать работу изделия на ограничение максимума потребления мощности, регулируя потребляемую мощность всех варочных зон так, чтобы общее потребление варочной поверхности не превышало за-



данного уровня.

Меню управления ограничением мощности находится в меню управления параметрами.

### Чтобы войти в меню управления параметрами:

Отключите варочную поверхность от сети, подождите несколько секунд и снова включите. РАЗБЛОКИРУЙТЕ варочную поверхность, удерживая нажа-

той в течение нескольких секунд кнопку  (11). Затем одновременно нажмите на несколько секунд кнопки



 (12) +  (14) пока не загорится панель прокрутки (5). Проведите пальцем по всей панели (5) слева направо. Включатся два дисплея (3-RL) и (3-RR).





Дисплей (3-RL) покажет изменяемый параметр.

На дисплее (3-RR) отобразится установленное значение.

### Чтобы перейти в меню управления ограничением мощности:







По умолчанию при входе в меню параметров на дисплее (3-RL) попеременно отображаются значения  и

. Нажмите несколько раз кнопку  (9-RL), пока на дисплее (3-RL) не отобразится попеременно значения

 и .  и  = меню управления ограничением мощности).

### Установите значение ограничения мощности:

нажмите кнопку  (9-RR) для выбора нужного значения из трех доступных, см. таблицу ниже:

Зона	Зона	Значение
3-RL	3-RR	мощности (кВт)
		7,4
		4,5
		3,1

### Сохранение настроек:

Для сохранения выбранных настроек нажмите кнопку  (1)

## ИСПОЛЬЗОВАНИЕ ВЫТЯЖКИ

### • Включение вытяжки.

#### Включение:

Коснитесь (нажмите) кнопку  (12), дисплей (13) подсветится с высокой интенсивностью.

Коснитесь и проведите пальцем по панели выбора (5), чтобы отрегулировать мощность всасывания паров.

**Примечание:** в отличие от варочных зон выключение вытяжки нельзя запрограммировать с помощью таймера. Поэтому **дисплей (7a+7b)** не активируется.

#### **Выключение:**

Чтобы выключить вытяжку, удерживайте нажатой **кнопку**  (12) в течение нескольких секунд или уменьшите мощность всасывания до нуля.

#### **● Power Level (уровень мощности) вытяжки**

Вытяжка имеет **4 уровня** мощности всасывания плюс уровень Booster.

Прикоснуться и провести пальцами вдоль **Панели выбора (4)**:

вправо для увеличения уровня мощности;

влево для уменьшения уровня мощности.

Установленный уровень мощности отобразится на **дисплее (13)** вытяжки.

#### **● Уровень Power Booster вытяжки**

Изделие имеет 1 дополнительный **уровень** мощности **BOOSTER** (выше уровня 4), который активируется на **5 минут**, после чего мощность снижается до предыдущего уровня.



Коснитесь и проведите пальцами вдоль **панели выбора (5)**, выше уровня 4, для включения функции Power Booster (усилитель мощности). Уровень Power Booster отображается на **дисплее (13)** с помощью пиктограммы .

#### **● Работа в автоматическом режиме**

Устройство включится с наиболее подходящей скоростью, приспособив скорость всасывания к максимальному уровню мощности, используемому в варочных зонах.

Когда варочные зоны отключаются, вытяжка адаптирует свою скорость и постепенно снижает ее, чтобы удалить остаточный пар и запахи.

#### **Включение:**

Войдите в меню вытяжки, нажав кнопку  (12), затем нажмите **кнопку**  (14); на **дисплее (13)** появится буква **A**, которая будет чередоваться со значением скорости вытяжки.

#### **Отключение:**

В меню вытяжки нажмите **кнопку**  (14) или вручную уменьшите скорость всасывания с помощью **панели выбора (5)**.

#### **● Меню управления фильтрами:**

##### **Условия для входа в меню:**

**ВАРОЧНЫЕ ЗОНЫ** и **ВЫТЯЖКА** должны быть включены. . EGG TIMER должен быть выключен. Если эти условия не соблюдаются, при выполнении процедуры

доступа на **дисплее (7a+7b)** будет отображаться  и выполнение дальнейших операций будет невозможно.

##### **Чтобы получить доступ к меню и просмотреть состояние фильтров:**

После выполнения требований ко входу, указанных выше, нажмите **кнопку**  (12), затем одновременно на-

жимайте **— (8a)** и **+ (8b)** в течение **4 секунд**.

После этого откроется меню управления фильтрами.

По умолчанию на **дисплее (7a+7b)** отображается состояние **ЖИРОУЛАВЛИВАЮЩЕГО ФИЛЬТРА**, чтобы переключиться на просмотр состояния **ЗАПАХОУЛАВ-**

**ЛИВАЮЩЕГО ФИЛЬТРА**, нажмите **—(8a)**. При каждом нажатии этой кнопки дисплей последовательно переключается с одного фильтра на другой. Ниже приведена таблица состояний фильтров.

Состояние фильтра	Дисплей
Жироулавливающий фильтр АКТИВЕН*	.05.
Запахулавливающий фильтр АКТИВЕН*	.F3.
Жироулавливающий фильтр ОТКЛЮЧЕН	0-
Запахулавливающий фильтр ОТКЛЮЧЕН	F-

\*Когда индикатор засорения фильтра АКТИВЕН, на **дисплее (7b)** отображается состояние фильтра со значением от **9** (максимальная эффективность) а **0** (отработанный фильтр).

##### **Чтобы включить или выключить индикатор засорения фильтров:**

После выбора одного из двух фильтров нажмите **+ (8b)**. При каждом нажатии дисплей последовательно переключается из одного состояния в другое.

**Примечание:** Если вы отключаете фильтр, а затем повторно активируете его в том же сеансе, значение состояния фильтра останется неизменным по сравнению с тем, что было до отключения.

Если вы выйдете из меню после отключения фильтра, при повторной активации фильтра значение засорения



фильтра будет перезапущено с 9.

### Чтобы выйти из меню:

Для выхода из меню нажмите любую кнопку, КРОМЕ кнопки —(8a) и + (8b), или подождите 8 секунд, не нажимая другие кнопки.

### • Отключение индикатора загрязнения фильтров

Если один или оба сигнала активны, можно сбросить аварийный сигнал засорения фильтра. В первые 10 секунд появления сигнала засорения фильтров нажмите

одновременно на несколько секунд —(8a) и + (8b).

Звуковой сигнал указывает на то, что сброс выполнен. Данную процедуру рекомендуется выполнять ТОЛЬКО после замены фильтров.

**Примечание:** Если оба аварийных сигнала активны, выполните эту операцию дважды, чтобы сбросить оба сигнала.

### • Задержка отключения вытяжки

Если эта функция активирована, вытяжка будет оставаться включенной в течение заданного времени, по истечении которого она автоматически выключится. Каждая скорость имеет определенный таймер, как указано в таблице ниже.

booster	V 4	V 3	V 2	V 1
5 мин.	10 мин.	15 мин.	20 мин.	30 мин.

#### Для включения:

При работающей вытяжке длительно нажмите панель выбора (5), при этом загорится светодиод (15), указывая на то, что функция активирована.

#### Для отключения:

просто измените скорость всасывания, чтобы отключить эту функцию. Светодиод (15) погаснет, указывая на то, что функция отключена.

## ТАБЛИЦА УРОВНЕЙ МОЩНОСТИ

Уровень мощности		Типология готовки	Применение (исходя из опыта и навыков готовки)
Макс. мощность	P	Быстрый разогрев	подъем температуры пищи в течение короткого периода времени до быстрого закипания в случае воды или быстрого разогрева различных кулинарных жидкостей
	8-9	Жарка - кипячение	подрумянивание, начало готовки, жарка продуктов быстрой заморозки, быстрое кипячение
Высокая мощность	7-8	Поджаривание до золотистого цвета – поджаривание - кипячение - гриль	поджаривание, поддержание интенсивного кипения, варка и жарка как на гриле (ненадолго, 5-10 минут)
	6-7	Поджаривание до золотистого цвета - варка – тушение – поджаривание - гриль	поджаривание, поддержание несильного кипения, жарка как на гриле (средней длительности, 10-20 минут), предварительный подогрев принадлежностей
Средняя мощность	4-5	Варка – тушение – поджарка - гриль	тушение, поддержание слабого кипения, варка (длительная), томление макаронных изделий (пасты)
	3-4	Варка – варка на медленном огне – сгущение - томление	длительные варки (рис, соусы и подливки, жаркое, рыба) в кулинарных жидкостях (напр., вода, вино, бульон, молоко), томление макаронных изделий
	2-3	Варка – варка на медленном огне – сгущение - томление	длительные готовки (объемы меньше одного литра: рис, соусы, подливки, жаркое, рыба) в кулинарных жидкостях (напр., вода, вино, бульон, молоко)
Низкая мощность	1-2	Растапливание – размораживание – поддержание теплым - томление с добавлением масла/сливок	растапливание масла, деликатное топление шоколада, разморозка малоразмерных пищевых продуктов
	1	Растапливание – размораживание – поддержание теплым - томление с добавлением масла/сливок	поддержание тепла в небольших порциях только что приготовленной пищи, поддержание температуры сервировочных блюд, томление и доведение до кондиции ризотто
ВЫКЛ	0	Опорная поверхность	Варочная поверхность в режиме готовности (stand-by) или выключена (возможно наличие остаточного тепла после окончания готовки, с индикацией H-L-O)

## 4. ТЕХНИЧЕСКОЕ ОБСЛУЖИВАНИЕ

**Внимание!** Перед началом любой операции по чистке или обслуживанию убедитесь, что варочные зоны выключены и что индикатор тепла погас.

 Для ухода за изделием см. изображения после установки, отмеченные этим символом.

### УХОД ЗА ВАРОЧНОЙ ПОВЕРХНОСТЬЮ

#### ● Очистка индукционной поверхности

Варочную панель следует чистить после каждого применения.

**Важно:**

- Не используйте жесткие губки, скребки. Их использование, со временем, может повредить стекло.
- Не применяйте раздражающие химические deterгенты, такие как спреи для печей или пятновыводители.
- **НЕ ПРИМЕНЯЙТЕ УСТРОЙСТВА ЧИСТКИ СТРУЕЙ ПАРА!!!**

После каждого использования, дайте поверхности остыть и очистите её от накипи и остатков пищи. Сахар и продукты с высоким содержанием сахара повреждают варочную поверхность и должны быть удалены немедленно. Соль, сахар и песок могут оцарапать стеклянную поверхность. Применяйте мягкую ткань, бумажные полотенца для кухни или специальные продукты для варочных поверхностей (соблюдая инструкции производителя).

#### ● Очистка емкости для сбора жидкости :

При случайной и сильной утечке жидкости из кастрюли можно воспользоваться сливным клапаном, расположенным в нижней части устройства, что позволяет избежать отложения любых остатков и осуществлять очистку с соблюдением максимального уровня гигиены.

#### ● Очистка металлической решетки:

Решетку следует мыть вручную горячей водой с нейтральным моющим средством и аккуратно высушивать во избежание окисления.

### УХОД ЗА ВЫТЯЖКОЙ

#### ● Очистка вытяжки:

Для очистки используйте **ТОЛЬКО** мягкую ткань, смоченную нейтральным моющим средством.

**НЕ ПРИМЕНЯЙТЕ ИНСТРУМЕНТОВ ИЛИ КАКИХ-ЛИБО ПРИСПОСОБЛЕНИЙ ДЛЯ ОЧИСТКИ!**

Избегайте использования абразивных средств. **НЕ ИСПОЛЬЗУЙТЕ СПИРТ!**

#### ● Уход за жировоулавливающим фильтром:

Служит для улавливания частиц жира, образующихся при приготовлении пищи.

Очистку следует выполнять один раз в месяц (или когда срабатывает система засорения фильтров) с помощью неагрессивных моющих средств, вручную или в

посудомоечной машине при низкой температуре в кратковременном цикле. При мойке в посудомоечной машине металлический жировоулавливающий фильтр может обесцветиться, однако его фильтрующие характеристики совершенно не изменятся.

#### ● Уход Фильтр с активированным углем - Керамика (только для фильтрующей версии):

Служит для устранения неприятных запахов, образующихся при приготовлении пищи. Данное изделие оборудовано набором дезодорирующих фильтров.

Насыщение дезодорирующих фильтров происходит после длительного использования в зависимости от типа кухни и регулярности очистки жировоулавливающего фильтра. Дезодорирующие фильтры можно регенерировать термическим способом каждые 2/3 месяца в предварительной нагретой печи при 200°C в течение 45 минут. Правильная регенерация гарантирует постоянную эффективность фильтрования в течение 5 лет.

**Внимание!** Не кладите фильтры на дно духовки, а положите их на противень, который необходимо вставить в среднем положении.

**Неухильно дотримуватися інструкцій, наведених в цьому посібнику.** Відхиляється будь-яка відповідальність за можливі несправності, пошкодження або пожежі, які виникли при використанні пристрою внаслідок недотримання інструкцій, наведених в даному посібнику. Прилад призначений для побутового використання з метою приготування їжі та всмоктування парів, що утворюються під час приготування. Не дозволяється використовувати з іншою метою (напр. для опалення приміщення). Виробник не несе жодної відповідальності за неналежне використання або помилкове налаштування команд.

- Уважно прочитайте інструкції: вони містять важливу інформацію по встановленню, використанню та безпеці.
- Заборонено вносити зміни в електричну частину пристрою.
- Перед встановленням пристрою переконайтеся у відсутності пошкоджених компонентів. В іншому випадку, зверніться до продавця і не продовжуйте установку.
- Перед встановленням переконайтеся у відсутності пошкоджень пристрою. В іншому випадку, зверніться до продавця і не продовжуйте установку.

## 1. БЕЗПЕКА ТА НОРМАТИВНІ ДОКУМЕНТИ

### ЗАГАЛЬНІ ПРАВИЛА ТЕХНІКИ БЕЗПЕКИ

**Увага!** Уважно дотримуйтеся наступних інструкцій: ● Перш ніж виконувати будь-які монтажні роботи, виріб необхідно від'єднати від мережі. ● Установка або обслуговування повинні виконуватися кваліфікованим техніком, у відповідності до інструкцій виробника та з дотриманням діючих норм безпеки. Не ремонтуйте та не замінюйте частини виробу, якщо це не обумовлено в посібнику з використання. ● Заземлення виробу є обов'язковим згідно законодавства. ● Кабель живлення повинен бути достатньо довгим, щоб можна було підключити вбудований у меблі виріб до електромережі. - Щоб установка відповідала діючим нормам безпеки, потрібно встановити належний всеполюсний вимикач, який забезпечить повне відключення від мережі у випадку перенапруги категорії III, у відповідності з правилами установки. ● Не використовувати трійники та подовжувачі. ● Після закінчення установки, користувач не повинен мати доступ до електричних компонентів приладу. ● Виріб та його доступні частини стають гарячими в процесі використання. - Будьте обережні, щоб не торкнутися нагрівальних елементів. ● Стежте, щоб діти не гралися з виробом; тримайте його подалі від дітей, тому що доступні частини можуть нагріватися під час використання. ● Носії кардіостимуляторів і активних імплантатів перед використанням індукційної робочої поверхні мають

упевнитися в тому, що вона не перешкоджатиме нормальної роботі таких пристроїв. ● В процесі і після використання не торкайтеся нагрівальних елементів виробу. ● Уникайте контакту з тканинами та іншими легко займистими матеріалами до достатнього охолодження усіх частин виробу, існує ризик займання. ● Не ставте легкозаймисті матеріали на виріб або поряд з ним. ● Перегрітий жир та олія легко спалахують. Контролювати приготування їжі, багатої жиром і олією. ● Якщо на поверхні є тріщини, вимкніть виріб, щоб уникнути ураження електричним струмом. ● Виріб не призначений для роботи через зовнішній таймер або окрему систему дистанційного керування. ● Приготування їжі з жиром або олією на плиті без нагляду може бути небезпечним і призвести до пожежі. ● За процесом приготування їжі потрібно стежити. Процес короткострокового приготування потрібно постійно контролювати. ● НИКОЛИ не намагайтеся загасити вогонь за допомогою води. Вимкніть виріб і загасіть вогонь, наприклад, кришкою або протипожежною ковдрою. ● Небезпека виникнення пожежі: не ставте предмети на варильні поверхні. ● Не використовувати парові очищувачі, ризик ураження електричним струмом. ● Не ставте металеві предмети, такі як ножі, виделки, ложки та кришки на поверхню, оскільки вони можуть нагріватися. ● Перед підключенням виробу до електричної мережі: перевірте таблицю з паспортними даними (на нижній частині пристрою), щоб упевнитися, що напруга і потужність відповідають значенням мережі та електричної розетки. У випадку сумнівів звернутися до кваліфікованого електрика.

**Важливо:** ● Після використання вимкніть робочу поверхню через панель управління, не покладаючись на детектор кухонного посуду. ● Уникайте розливу рідини; ля цього під час кип'ятіння або розігріву рідин зменшуйте подачу тепла. ● Не залишайте нагрівальні елементи включеними з порожніми каструлями і сковородами або без посуду. ● По завершенню приготування, вимкніть відповідну конфорку. ● Під час приготування в жодному разі не використовуйте алюмінієву фольгу, та в жодному разі не ставте продукти, упаковані в фольгу. Алюміній розплавиться і неоправно пошкодить ваш виріб. ● Ніколи не розігрівати консерви або бляшані банки з харчовими продуктами, попередньо не відкривши їх: вони можуть вибухнути! Це попередження стосується також всіх інших типів варильних поверхонь. ● Використання високої потужності, наприклад функція Booster, не підходить для розігрівання деяких рідин, а саме олії для смаження. Надмірне тепло може бути небезпечним. В таких випадках рекомендується використовувати меншу потужність. ● Ємності потрібно ставити безпосередньо на варильну поверхню по центру. В жодному разі не ставити інші предмети між каструлею та робочою поверхнею. ● У випадку високих температур виріб автоматично зменшує рівень потужності конфорки. ● Перед виконанням будь-яких операцій з очищення або техобслуговування вимкніть прилад від електромережі,

вийнявши вилку, або відключіть загальний автомат свого житла. ● При виконанні всіх операцій по установці і техобслуговуванню використовуйте робочі рукавички. ● Виробом можуть користуватися діти віком не менше, ніж 8 років, а також особи з обмеженими фізичними можливостями, сенсорними або розумовими, або такі, що не мають досвіду або знань, але лише під наглядом, або після того, як вони отримали відповідні інструкції щодо безпечного використання виробу та зрозуміли усю небезпеку, пов'язану з його використанням. ● Необхідно наглядати за дітьми, щоб вони не гралися з виробом. ● Очищення та обслуговування приладу не може виконуватися дітьми без нагляду. ● Приміщення має бути обладнане досить ефективною системою вентиляції, якщо прилад використовується одночасно з іншими пристроями, що працюють на газу або іншому паливі. ● Виріб необхідно регулярно очищати як зсередини, так і ззовні (ПРИНАЙМНІ РАЗ НА МІСЯЦЬ); в будь-якому разі дотримуйтеся того, що прямо вказано в інструкціях з обслуговування. ● Недотримання правил очищення приладу, а також правил заміни і очищення фільтрів тягне за собою небезпеку займання. ● Суворо заборонено готувати, використовуючи фламбування. ● Використання відкритого полум'я шкодить фільтрам і може призвести до пожежі, тому цього слід уникати в будь-якому випадку. ● Смажити їжу потрібно з обережністю, щоб нагріте масло не спалахнуло. ● Увага! Коли робоча поверхня увімкнена, доступні частини приладу можуть нагріватися. ● Увага! Не підключайте прилад до електричної мережі до повного завершення операцій установки. ● Відносно заходів безпеки і технічних заходів, що стосуються димів і випарів, - строго дотримуйтеся розпоряджень місцевих державних органів. ● Усмоктуване повітря не можна виводити в канал, який використовується для відведення димових газів, що генеруються пристроями для спалювання газу або інших видів палива. ● Ніколи не використовуйте виріб, якщо решітка не встановлена правильно! ● Під час установки використовуйте тільки ті гвинти, що постачаються в комплекті з пристроєм, або, якщо вони не входять в комплект, придбайте правильний тип гвинтів. Використовуйте гвинти належної довжини, як зазначено в Керівництві по установці. ● Коли даний виріб і інші пристрої, що живляться від джерел не електричної енергії, працюють одночасно, вакуум в приміщенні не повинен перевищувати 4 Па (4 × 10<sup>-5</sup> бар). ● Важливо зберігати цей посібник, щоб ви могли в будь-який час звернутися до нього. У випадку продажу, передачі або переміщення переконайтеся, що посібник залишиться разом з пристроєм.

## **⚠ ТБ ПРИ ПІДКЛЮЧЕННІ ДО ЕЛЕКТРОМЕРЕЖІ**

● Від'єднайте виріб від джерела живлення. ● Установку повинна виконуватися кваліфікованим персоналом, озайомленим з чинними нормами з питань установки і безпеки. ● Виробник відхиляє будь-яку відповідальність за шкоду, завдану людям, тваринам або речам, що

виникла в результаті недотримання вказівок, наведених в даному розділі. ● Кабель живлення повинен бути достатньо довгим щоб забезпечити зняття варильної поверхні з робочої поверхні. ● Переконайтеся, що напруга, що вказана на табличці, розташованій на зворотній стороні виробу, відповідає напрузі в будинку, де він буде встановлений. ● Не використовуйте подовжувачі. ● Електричний кабель заземлення повинен бути на 2 см довшим від інших кабелів. ● У разі, коли пристрій не постачається з кабелем живлення, використовуйте інший кабель з мінімальним перерізом провідника 2,5 мм<sup>2</sup> для потужності до 5500 Вт; а для більших потужностей переріз повинен становити 4 мм<sup>2</sup>. ● В жодному з місць кабель не повинен досягати температури на 50 °С вище за температуру навколишнього середовища. ● Виріб призначений для постійного підключення до електромережі, тому потрібно зробити стаціонарне підключення через стандартний багатополосний перемикач, який забезпечує повне відключення від електричної мережі в умовах перенапруги категорії III і легкий доступ після установки.

● **Увага!** Заміна з'єднувального кабелю повинна проводитися авторизованим сервісним центром або особою з подібною спеціалізацією.

**КОМПЛЕКТ Windows: Прилад розрахований на використання разом з комплектом датчика відчиненого вікна (не постачається виробником).** Встановивши комплект датчика відчиненого вікна (лише у випадку використання поверхні в режимі ВСМОКТУВАННЯ), всмоктування повітря не відбуватиметься кожного разу, коли вікно в кімнаті, де встановлено комплект, буде зачинено. **Електричне підключення комплекту до приладу повинно здійснюватися кваліфікованим та спеціалізованим технічним персоналом.** Комплект повинен бути окремо сертифікований відповідно до стандартів безпеки, що стосуються компонента, та його використання з пристроєм. Установка повинна виконуватися відповідно до правил, що діють для побутового встановлення.

**УВАГА:** кабелі комплекту, що під'єднуються до виробу, мають бути частиною контуру, сертифікованого для безпечної наднизької напруги (SELV). Виробник цього приладу не несе жодної відповідальності за будь-які проблеми, пошкодження, пожежі, викликані несправностями та/або збоями в роботі та/або неправильним встановленням комплекту.

## **⚠ ТБ ДЛЯ МОНТАЖНИХ РОБІТ**

● Як електричний, так і механічний монтаж повинен виконуватися спеціалізованим персоналом.

● **Перед початком установки:** Після розпакування виробу переконайтеся, що він не був пошкоджений під час транспортування, а в разі виникнення проблем зверніться до дилера або до служби підтримки клієнтів, перш ніж почати установку. Переконайтеся, що куплений виріб підходить за розміром для обраної зони

установки. Переконайтеся, що всередині упаковки немає супутніх матеріалів (наприклад, конвертів із гвинтами, гарантій тощо) (з метою транспортування), їх слід вилучити та зберігати, якщо це необхідно. Також переконайтеся, що поблизу місця установки є електрична розетка

#### • Підготовка меблів для вмонтування:

• Виріб не можна встановлювати на охолоджувачі, посудомийні машини, плити, духовки, пральні та сушильні машини. Виконайте всі роботи з вирізання отворів в меблях, перш ніж вставляти варильну поверхню, і обережно видаліть стружку або залишки тирси.

Мінімальна відстань між варильною поверхнею та стіною має бути щонайменше 50mm спереду, щонайменше 50mm збоку та щонайменше 500mm відносно верхніх навісних шафок.

NB: при плануванні простору слід дотримуватися вказівок виробника кухні.

• для оптимізації установки фільтра доцільно зробити проріз у плінтусі, куди можна вставити решітку, яка є в продажу.

• **Важливо:** використовуйте однокомпонентний герметик (S), який витримує температуру до 250°. Перед монтажем слід ретельно очистити поверхні, що підлягають склеюванню, та видалити будь-які речовини, які можуть знизити адгезію (напр., антиадгезиви, консерванти, жири, олія, порошки, залишки старого клею і т.д.). Клей необхідно розподілити рівномірно по всьому периметру рами. Після склеювання залиште клей висихати приблизно на 24 години.

• **Увага!** Неправильна установка гвинтів і кріпильних виробів, не у відповідності до цих інструкцій, може призвести до небезпеки ураження електричним струмом.

• **Примітка:** для правильного монтажу виробу доцільно проклеїти труби клейкою стрічкою, яка має такі характеристики: еластична плівка з м'якого ПВХ з клеєм на акрилатній основі, має відповідати стандарту DIN EN 60454, вогнестійка; має відмінну стійкість до старіння, стійка до різких перепадів температури, можна використовувати при низьких температурах.

## УТИЛІЗАЦІЯ ПІСЛЯ ЗАКІНЧЕННЯ ТЕРМІНУ СЛУЖБИ



Цей апарат маркований класифікаційним символом відповідно до Директиви 2012/19/EC - UK SI 2013 No.3113, Про відходи електричного та електронного обладнання (WEEE).

Контролюючи, щоб цей продукт утилізували належним чином. Користувач допомагає запобігти можливим негативним наслідкам для навколишнього середовища і здоров'я. Символ на самому виробі або супроводжувальній документації вказує, що при утилізації даного виробу з ним не можна поводитися як з будь-якими іншими побутовими відходами. Натомість

його слід віддавати у відповідний пункт прийому електричного та електронного обладнання для подальшої утилізації. Утилізуйте його відповідно до місцевих правил утилізації відходів. За більш докладною інформацією про правила поводження з такими виробами, їх утилізації та переробки звертайтеся в місцеві органи влади, в службу по утилізації відходів або в магазин, в якому був придбаний даний пристрій.

## НОРМАТИВНІ ДОКУМЕНТИ

Пристрій розроблений, випробуваний і виготовлений відповідно до норм:

• Безпеки: EN/IEC 60335-1; EN/IEC 60335-2-6, EN/IEC 60335-2-31, EN/IEC 62233; • Робочі характеристики: EN/IEC 61591; ISO 5167-1; ISO 5167-3; ISO 5168; EN/IEC 60704-1; EN/IEC 60704-2-13; EN/IEC 60704-3; ISO 3741; EN 50564; IEC 62301. EN 60350-2; • Електромагнітна сумісність: EN 55014-1; CISPR 14-1; EN 55014-2; CISPR 14-2; EN/IEC 61000-3-3; EN/IEC 61000-3-12.

## 2. ВИКОРИСТАННЯ

### ВИКОРИСТАННЯ ЄМНОСТЕЙ ДЛЯ ПРИГОТУВАННЯ

#### • Ємності для приготування



Використовуйте лише посуд із цим символом.

#### Важливо:

щоб уникнути незворотного пошкодження варильної поверхні не використовуйте посуд:

- з нерівним дном;
- металевий з емальованим дном;
- з шорстким дном, щоб уникнути подряпин на варильній поверхні;
- ніколи не ставте гарячі каструлі і сковорідки на панель управління варильною поверхнею.
- Не всі каструлі, придатні для індукційних панелей, досить ефективні унаслідок того, що їх дніща не повністю виготовлені з феромагнітних матеріалів! Купуючи посуд, проконтролюйте, щоб:
  - дніще було повністю виготовлене з феромагнітних матеріалів. Інакше падає ефективність і рівномірність теплопередачі, а температура поверхні посуду може бути невідповідною;



• дніще не містило алюмінію: посуд не розігріватиметься індукторами, або вони її взагалі не виявлять;



- днаща не виявилися нерівними і з шорсткою поверхнею;
- вони зменшують поверхню контакту індуктора з посудом, знижуючи ефективність нагріву і погіршуючи результати приготування.

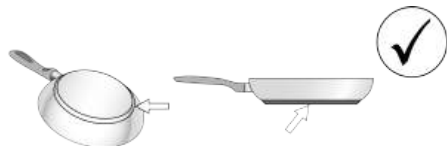

#### ● Існуючі ємності

Можна перевірити, чи володіє матеріал каstrулі магнітними властивостями за допомогою простого магніту. Каstrулі, які не мають магнетизму, не придатні для використання. І в цьому випадку мають силу вказівки попереднього параграфа.

#### ● Рекомендовані діаметри дна каstrул

**ВАЖЛИВО:** якщо каstrулі не належних розмірів варильні зони не вмикаються. Щоб взнати, яким є мінімальний діаметр посуду для готування в кожній окремій зоні, див. ілюстровану частину даного керівництва.

**Увага:** Щоб зберегти ефективність приготування та якість продукту, НЕ рекомендується використовувати індукційні адаптери.

#### ● Енергозбереження

Використовуйте сковорідки та каstrулі з діаметром дна, що дорівнює діаметру зони готування. Використовуйте тільки каstrулі та сковорідки з плоским дном. - По можливості накривайте каstrулі кришкою під час приготування. Готуйте овочі, картоплю тощо у невеликій кількості води, щоб скоротити час приготування. Використання скороварки ще більше зменшує споживання енергії та час приготування. Розмістіть каstrулю в центрі зони готування, позначеної на поверхні.

## ВИКОРИСТАННЯ ВИТЯЖКИ

Систему витяжки можна використовувати в режимі всмоктування та відведення назовні або у режимі фільтрації з внутрішньою рециркуляцією.

Див. сайти [www.elica.com](http://www.elica.com) і [www.shop.elica.com](http://www.shop.elica.com), щоб ознайомитися з повним асортиментом комплектів для різних виконань системи, як фільтрувального, так і витяжного.

#### ● Варіант із всмоктуванням:

Пари віддаляються назовні через системи воздуховодних труб (що підлягають придбання окремо). Під'єднайте вибір до витяжних труб і отворів в стіні, що мають діаметр, який дорівнює діаметру вихідного отвору (сполучного фланця). Детальніше про труби і їх розміри див. сторінку аксесуарів в керівництві по монтажу і установці - Виконання витяжки з видаленням. Використання труб і настінних випускних отворів меншого діаметра призведе до зменшення продуктивності всмоктування і різкого збільшення рівня шуму. В цьому випадку виробник не несе жодної відповідальності.

Для забезпечення максимальної ефективності витягу: • Рекомендована макс. довжина труб становить 7 погонних метрів. • Рекомендується використовувати максимум два коліна 90° на загальній відстані 7 погонних метрів • Уникайте різких змін у перерізі каналу, завжди віддаючи перевагу перерізу, еквівалентному Ø 150 мм (або прямокутному з розмірами 222 x 89 мм).

#### ● Варіант з фільтрацією:

Всмоктуване повітря буде фільтруватися через спеціальні антижирові фільтри та фільтри затримання запахів перед тим, як потрапити назад у приміщення через відповідні трубопроводи (фільтр, що затримують запахи та повітропроводи необхідно купувати окремо). Для отримання додаткової інформації див. сторінки, присвячені аксесуарам та конфігураціям (для версії з фільтром) в частині з ілюстраціями в цьому посібнику.

### 3. РОБОТА ПРИСТРОЮ

#### ПАНЕЛЬ УПРАВЛІННЯ

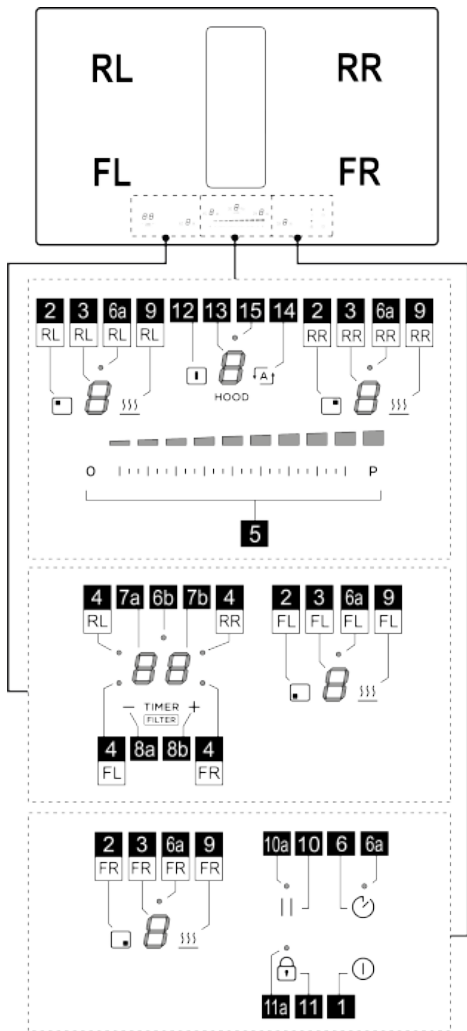

Функція
1 ON/OFF варильної поверхні / витяжки для робочої поверхні
2 Кнопка вибору конфорки
3 Індикація рівня потужності конфорки
4 Світлодіод активної конфорки / Світлодіод забруднення фільтра
5 Підвищення / Пониження рівня потужності варива і швидкості (потужності) витяжки

6	Увімкнення таймера приготування яєць Egg timer (Stand Alone)
6a - 6b	Світлодіод активного таймеру Egg timer (Stand Alone)
7a-7b	Індикація таймера конфорки / Індикація забруднення Вугільного фільтра - Жирового фільтра
8a-8b	Індикація збільшення/зменшення таймера
9	Активація Temperature Manager (менеджера температури) (Warming Function(Функція підігріву))
10	Пауза
10a	Світлодіод Пауза активна
11	Key Lock (Блокування клавіш)
11a	Світлодіод - Key Lock (Блокування клавіш)
12	Клавіша вибору витяжки
13	Дисплей витяжки
14	Активація Функції автоматичної витяжки
15	Світлодіод меню затримки витяжки

#### ВАЖЛИВА ІНФОРМАЦІЯ

**УВАГА:** Після першого підключення пристрою до електромережі варильна поверхня потребує процедури РОЗБЛОКУВАННЯ. Дійте наступним чином:

Підключіть варильну поверхню до електромережі;

дисплей (13) відобразить **8**, що блимає, а

**світлодіод (11a)** світитиметься. Натисніть кнопку **11a** (11) на кілька секунд, **світлодіод (11a)** згасне. Тепер варильну поверхню можна увімкнути за допомогою

кнопки **ON/OFF** (1).

В даному керівництві описані основні функції, а для доступу до повних інструкцій в мережі інтернет необхідно використовувати QR-код, який заходиться на перших сторінках. Всі функції цієї індукційної плити розроблені з дотриманням найстрогіших стандартів безпеки. З цієї причини:

- Деякі функції не активуються, або автоматично вимикаються при відсутності посуду на конфорках, або коли вони погано розташовані.

- В інших випадках активовані функції автоматично відключаються через декілька секунд, коли обрана функція вимагає подальшого вводу параметрів, а налаштування не відбувається (наприклад .: "Увімкніть варильну поверхню" без "Оберіть конфорку" та "Робоча температура", чи "Функція Lock" або "Timer").

Зачекайте, щоб дисплей вимкнувся, перш ніж наблизитися до конфорки.

## ДИСПЛЕЙ КОНФРОК

на дисплеях, що відносяться до конфорок, вказується:

Функція	Значення
Конфорка увімкнена	
Power Level (Рівень потужності)	
Residual Heat Indicator (Індикатор залишкового тепла)	
Pot Detector (Детектор посуду)	
Функція Temperature Manager активована	
Функція паузи	
Функція Automatic Heat Up (Автоматичного підігріву)	

## ХАРАКТЕРИСТИКИ ПОВЕРХНІ

### ● Safe Activation (Безпечна активація)

Пристрій вмикається тільки за наявності каstrулі на конфорках: процес нагрівання не запускається або переривається в разі відсутності або видалення посуду.

### ● Pot Detector (Детектор посуду)

Пристрій автоматично визначає наявність каstrулі на конфорках.

### ● Safety Shut Down (Безпечне вимкнення)

З міркувань безпеки, кожна конфорка має максимальний час роботи, який залежить від встановленого рівня потужності.

### ● Residual Heat Indicator (Індикатор остаточного тепла)

Після вимкнення однієї або декількох варильних зон на наявність залишкового тепла вказує спеціальний сигнал на дисплеї відповідної зони у вигляді символу

## ВИКОРИСТАННЯ ВАРИЛЬНОЇ ПОВЕРХНІ

### ● Увімкнення

Варильна поверхня вмикається натисканням кнопки

ON/OFF (1). Всі індикатори (3) і дисплей (13)

засвітаються, показуючи цифру нуль .

Щоб вимкнути варильну поверхню, натисніть кнопку

ON/OFF (1).

Варильна поверхня вимкнеться через кілька секунд, якщо не буде активована жодна функція.

### ● Активація конфорок

#### Активація:

Увійдіть в меню конфорки, натиснувши одну з кнопок

(2), що відповідають потрібній

конфорці. Дисплей (3) цієї конфорки залишиться єдиним, який буде підсвічуватися інтенсивніше за інші.

Доторкніться і проведіть пальцем по панелі вибору (5), щоб відрегулювати потужність попередньо вибраної конфорки.

**Примітка:** Коли конфорку вибрано, на дисплеї

**ТАЙМЕР (7a+7b)** з'явиться наступне: загоряння світлодіода (4) вказує на те, яку конфорку було обрано, в даному випадку - конфорку FL.

#### Вимкнення:

Увійдіть в меню потрібної конфорки і натисніть одну з

кнопок (2), і дисплей (3) цієї конфорки залишиться єдиним, який буде світитися з високою інтенсивністю; встановіть потужність на нуль або натисніть кнопку (2) ще раз, утримуючи її натиснутою протягом декількох секунд.

### ● Power Level (Рівень потужності) конфорок

Варильна поверхня має 9 рівнів потужності. Торкніться і проведіть пальцями по Панелі вибору (5):

у напрямку лворуч, щоб збільшити рівень потужності; у напрямку праворуч, щоб зменшити рівень потужності.

Встановлений рівень потужності відобразиться на дисплеї (3) обраної конфорки.

### ● Power Booster (Підсилювач потужності)

Виріб оснащений додатковим 1 рівнем потужності

(вище рівня ) , який залишається активним протягом 10 хвилин, після чого потужність повертається до попереднього рівня.

Торкніться та проведіть пальцями вздовж Панелі

вибору (5), вище рівня , щоб активувати Power Booster (підсилювач потужності). Рівень Power Booster відображається на дисплеї (3) у вигляді символу .

### ● Egg Timer (таймер для яєць)

Функція Egg Timer - це зворотній відлік незалежно від конфорок (та витяжки).

#### Активація:

Вийдіть із меню «Всмоктування» або «Конфорки», щоб усі світлодіоди (3 і 13) світилися.

Натисніть кнопку (6) світитиметься світлодіод (6a) та одночасно активується також

дисплей (7a+7b) зі світлодіодом (6b)

Тепер можна буде збільшити або зменшити час за

допомогою кнопок (8a) та (8b). Час відображається в хвилинах. Якщо на таймері залишилось менше 1 хвилини, відлік продовжується, відображаючи секунди.

Коли таймер завершить зворотній відлік, видається



звуковий сигнал і конфорка вимикається.

#### **Вимкнення:**

Щоб вимкнути таймер достроково, вийдіть із меню «Всмоктування» або «Конфорки», щоб усі **світлодіоди (3 і 13)** увімкнулися, і встановіть дисплей Таймера на

нуль за допомогою **кнопки — (8a)**.

#### **• Таймер конфорок**

Функція таймера конфорок – це зворотний відлік часу, який можна налаштувати для кожної конфорки, навіть одночасно. По завершенню встановленого періоду часу конфорки вимикаються автоматично і користувач попереджається звуковим сигналом.

#### **Активація:**

**Примітка:** цей таймер можна запустити, лише якщо конфорка активна з потужністю, відмінною від нуля.

Після активації потрібної конфорки **кнопка (2)**,

та **дисплей (7a+7b)** активується і можна буде запрограмувати таймер. Щоб збільшити або зменшити

час, використовуйте **кнопки + (8a) та — (8b)**. Час відображається в хвилинах. Якщо таймер досягає часу менше 1 хвилини, відлік продовжується, відображаючи секунди.

**При бажанні, повторіть операцію для декількох конфорок:**

Для кожної конфорки можна налаштувати окремий таймер; на **дисплеї (7a+7b)** з'явиться зворотний відлік конфорки, вибраної в цей момент

**Примітка:** Після активації зони Bridge також можна запустити таймер на цій зоні.

#### **Вимкнення:**

Щоб достроково вимкнути Таймер, виберіть конфорку **кнопкою (2)**, натискайте **кнопку — (8a)**, поки таймер не досягне нуля. Таймер вимкнеться.

#### **• Power Limitation (обмеження потужності)**



Функція Power Limitation (обмеження потужності) дозволяє налаштувати роботу приладу, обмежуючи максимальне споживання та регулюючи потужність споживання всіх увімкнених конфорок таким чином, щоб загальне споживання варильної поверхні не перевищувало максимальний налаштований рівень споживання енергії.

Меню Power Limitation (Обмеження потужності) розташоване всередині меню керування параметрами.

#### **Щоб увійти в меню керування параметрами:**

Від'єднайте поверхню від джерела живлення, зачекайте кілька секунд і знову підключіть варильну поверхню до джерела живлення.

РОЗБЛОКУЙТЕ варильну панель, утримуючи **кнопку (11)** протягом кількох секунд; Після цього одночасно



натисніть **клавші  (12) +  (14)** і утримуйте їх протягом кількох секунд, доки не засвітиться **смуга прокрутки (5)**. Проведіть пальцем вздовж всієї **смуги (5)** зліва направо. Засвітаються два дисплеї **(3-RL)** і **(3-RR)**.





На дисплеї **(3-RL)** відображається параметр, який змінюється.

На дисплеї **(3-RR)** відображається встановлене значення.

#### **Щоб перейти до меню керування Power Limitation:**







За замовчуванням при вході в меню параметрів на дисплеї **(3-RL)** по черзі відображаються значення  і

; Натисніть **клавшу  (9-RR)** кілька разів, поки на

дисплеї **(3-RL)** не відобразяться значення  і  по черзі. ( та  = меню за Power Limitation).

#### **Встановлення значення обмеження потужності:**

Натисніть **клавшу  (9-RR)**, щоб вибрати потрібне значення з трьох доступних, див. таблицю нижче:

Зона	Зона	Значення
3-RL	3-RR	потужності (кВт)
		7,4
		4,5
		3,1

#### **Збереження налаштувань:**

Щоб зберегти вибрані налаштування, натисніть **клавшу**

 (1)

## **ВИКОРИСТАННЯ ВИТЯЖКИ**

#### **• Активація витяжки.**

#### **Активація:**

Торкніться (натисніть) **кнопки  (12)**, дисплеї **(13)** увімкнуться з високою інтенсивністю.

Торкніться та проведіть пальцем по **панелі вибору (5)**, щоб відрегулювати потужність всмоктування диму.

**Примітка:** на відміну від конфорок, вимкнення витяжки не можна запрограмувати за допомогою таймера. Отже, дисплеї **(7a+7b)** не активується.

#### **Вимкнення:**

Щоб вимкнути витяжку, утримуйте **кнопку  (12)** протягом кількох секунд або обнулiть потужність всмоктування.

### ● Power Level (Рівень потужності) витяжки

Витяжка оснащена 4 рівнями потужності всмоктування плюс рівень Booster.

Торкніться та проведіть пальцями вздовж **Панелі вибору (4)**:

у напрямку праворуч, щоб збільшити рівень потужності; у напрямку ліворуч, щоб зменшити рівень потужності.

Встановлений рівень потужності буде відображатись на **дисплеї (13)** витяжки.

### ● Power Booster (Підсилювач потужності) витяжки

Пристрій оснащений додатковим 1 рівнем потужності **BOOSTER** (вище рівня 4), який залишається активним протягом **5 хвилин**, після чого потужність повертається до попереднього рівня.

Торкніться та проведіть пальцями вздовж **Панелі вибору (5)**, вище рівня 4, щоб активувати Power Booster (підсилювач потужності). Рівень Power Booster відображається на **дисплеї (13)** у вигляді символу .

### ● Автоматичний режим роботи

Пристрій увімкнеться на оптимальній швидкості, регулюючи потужність всмоктування на максимальному рівні приготування, що використовується на конфорках.

Коли конфорки вимикаються, витяжка підлаштовує свою швидкість всмоктування, поступово зменшуючи її, таким чином усуваючи залишкові пари та запахи.

#### Активізація:

Увійдіть в меню витяжки, натиснувши клавішу  (12),

потім натисніть **клавішу**  (14); на **дисплеї (13)**

з'являтиметься літера **A** почергово зі значенням швидкості витяжки.

#### Вимкнення:

У меню витяжки натисніть **клавішу**  (14) або вручну зменште швидкість витяжки на **панелі вибору (5)**.

### ● Меню керування фільтрами:

#### Необхідні умови для входу в меню:

КОНФОРКИ та ВИТЯЖКА повинні бути включені ; EGG TIMER має бути вимкнено; Якщо ці умови не дотримуються, під час виконання процедури доступу на

**дисплеї (7a+7b)** з'явиться , і далі буде неможливо продовжити.

#### Щоб отримати доступ до меню та переглянути стан фільтрів:





Після виконання вимог щодо входу, зазначених вище, натисніть **клавішу**  (12), потім натисніть одночасно



**—(8a)** та **+(8b)** протягом 4 секунд.

На цьому етапі ми опинимося в меню керування фільтрами.

За замовчуванням на **дисплеї (7a+7b)** буде відображатись стан **ЖИРОВОГО ФІЛЬТРУ**, щоб перейти до перегляду стану **ФІЛЬТРА ПОГЛИНННЯ**

**ЗАПАХУ**, натисніть **—(8a)**. Кожного разу, коли ви натискаєте цю кнопку, дисплей послідовно перемикається з одного фільтра на інший. Нижче наведено таблицю станів фільтрів.

Стан фільтра	Дисплей
Жировий фільтр АКТИВОВАНИЙ*	
Фільтр утримання запахів АКТИВОВАНИЙ*	
Жировий фільтр ВИМКНЕНО	
Фільтр утримання запахів ВИМКНЕНО	

\*Коли індикатор забруднення фільтра **АКТИВНИЙ**, на **дисплеї (7b)** буде відобразитись стан фільтра зі значенням від  (максимальна ефективність) до  (відпрацьований фільтр).

#### Як увімкнути або вимкнути індикатор насиченості фільтрів:

Після вибору одного з двох фільтрів натисніть **+(8b)**; При кожному натисканні дисплей послідовно перемикається з одного стану до іншого.

**Примітка:** Якщо ви вимкнете фільтр, а потім повторно активуєте його в тому самому сеансі, значення стану фільтра не зміниться.

Якщо ви вийшли з меню після вимкнення фільтра, коли фільтр буде повторно активовано, значення насиченості фільтра почнеться з .

#### Як вийти з меню:

Щоб вийти з меню, натисніть будь-яку клавішу, КРІМ **клавіш —(8a) і +(8b)** або зачекайте 8 секунд, не торкаючись інших клавіш.

### ● Скидання індикатора забруднення фільтрів

Коли один або обидва сигнали активні, можна скинути сигналізацію насиченості фільтра. У перші 10 секунд, коли з'являється сигнал про насиченість фільтра,

натисніть **—(8a) і +(8b)** одночасно на кілька секунд.

Про успішне скидання повідомляє звуковий сигнал. Рекомендується проводити цю процедуру **ТІЛЬКИ** після заміни фільтрів.

**Примітка:** Якщо обидві сигналізації активні, виконайте цю операцію двічі, щоб скинути обидва сигнали. .

● **Затримка вимкнення витяжки**

Якщо цю функцію активовано, витяжка залишатиметься увімкненою протягом заданого часу, після закінчення цього часу вона автоматично вимкнеться. Кожна швидкість має окремий таймер, як зазначено в таблиці нижче.

booster	V 4	V 3	V 2	V 1
5хв.	10 хв.	15 хв.	20 хв.	30хв.

**Для активації:**

Коли витяжка працює, натисніть і утримуйте **панель вибору (5)**, і **світлодіод (15)** засвітиться, вказуючи, що функцію активовано.

**Для вимкнення:**

просто змініть швидкість всмоктування, щоб вимкнути цю функцію. **Світлодіод (15)** згасне, вказуючи на те, що функцію вимкнено.

**ТАБЛИЦІ РІВНІВ ПОТУЖНОСТІ**

Рівень потужності		Типологія варіння	Застосування (виходячи з досвіду та навичок готування)
Макс. потужність		Швидке розігрівання	під'їм температури їжі протягом короткого періоду часу до швидкого закипання в разі води або швидкого розігрівання різних кулінарних рідин
		Жарити – кип'ятити	підрум'янення, початок готування, жаріння продуктів швидкого заморожування, швидке кип'ячення
Висока потужність		Підрум'янення - обсмажування - кип'ятіння - гриль	підсмажування, підтримка інтенсивного кипіння, вариво і жаріння як на грилі (ненадовго, 5-10 хвилин)
		Підрум'янення - вариво - тушкування - обсмажування - гриль	підсмажування, підтримка несильного кипіння, жаріння як на грилі (середній тривалості, 10-20 хвилин), попереднє підігрівання приладдя
Середня потужність		Варити – тушувати – піджарювати - гриль	тушкування, підтримка слабкого кипіння, вариво (тривале), дуже повільне тушкування пасти
		Варити – кип'ятити на повільному вогні – згущувати - дуже повільне тушкування	тривалі варива (рис, соуси і підливки, печеня, риба) в кулінарних рідинах (напр., вода, вино, бульйон, молоко), томління макаронних виробів
		Варити – кип'ятити на повільному вогні – згущувати - дуже повільне тушкування	тривалі готування (об'єми менше одного літра: рис, соуси, підливки, печеня, риба) в кулінарних рідинах (напр., вода, вино, бульйон, молоко)
Низька потужність		Розтоплення – розморожування – підтримка теплим - томління з додаванням масла/вершків	розтоплення масла, делікатне топлення шоколаду, розмороження малорозмірних харчових продуктів
		Розтоплення – розморожування – підтримка теплим - томління з додаванням масла/вершків	підтримка тепла в невеликих порціях тільки що приготованої їжі, підтримка температури посуду до сервіровки, томління і доведення до кондиції різотто
ВИМК		Опорна поверхня	Варильна поверхня в режимі готовності (stand-by) або вимкнена (можлива наявність залишкового тепла після закінчення готування, про що сигналізує індикація H-L-O)

## 4. ТЕХОБСЛУГОВУВАННЯ

**Увага!** Перед початком будь-якої операції з чищення або техобслуговування, переконайтеся, що конфорки вимкнені і що лампочка-індикатор тепла не світиться.

 Для догляду за виробом див. зображення в кінці установки, позначені цим символом.

### ДОГЛЯД ЗА ВАРИЛЬНОЮ ПОВЕРХНЕЮ

#### ● Очищення індукційної поверхні

Варильну панель слід чистити після кожного використання.

#### Важливо:

- Не використовуйте абразивні засоби, металеві губки. Їх використання з часом може пошкодити скло.
- Не застосовуйте подразні хімічні мийні засоби, такі як спреї для печей або засоби для виведення плям.
- **НЕ ВИКОРИСТОВУЙТЕ ПАРОВІ ОЧИСНИКИ!!!**

Після кожного використання, залиште поверхню охолоджуватися та прочистіть її, щоб видалити накіп та плями, що з'явилися від залишків їжі. Цукор та продукти з високим вмістом цукру пошкоджують варильну поверхню, їх потрібно негайно видаляти. Сіль, цукор і пісок можуть подряпати скляну поверхню. Використовуйте м'яку тканину, паперові рушники для кухні або спеціальні засоби для очищення поверхні (дотримуватися вказівок Виробника).

#### ● D Очищення резервуара для збору рідини:

При випадковому і сильному витоку рідини з кастрюлі можна скористатися зливним клапаном, розташованим в нижній частині пристрою, що дозволяє уникнути відкладення будь-яких залишків і здійснювати очищення з дотриманням максимального рівня гігієни.

#### ● E Очищення металевої решітки:

Грати слід мити уручну гарячою водою з нейтральним миючим засобом і акуратно висушувати щоб уникнути окислення.

### ДОГЛЯД ЗА ВИТЯЖКОЮ

#### ● Очищення витяжки:

Під час очищення використовуйте **ВИКЛЮЧНО** вологу тканину з нейтральним миючим засобом.

**НЕ ВИКОРИСТОВУЙТЕ ІНСТРУМЕНТИ ТА ПРИЛАДИ ПІД ЧАС ОЧИЩЕННЯ!**

Уникайте використання абразивних засобів. **НЕ ВИКОРИСТОВУЙТЕ СПИРТ!**

#### ● A Догляд Жирові фільтри:

**Затримує часточки жиру від приготування їжі.**

Його потрібно очищувати один раз на місяць (або коли система індикації насичення фільтрів вказує на цю необхідність), за допомогою неагресивних миючих засобів, вручну або в посудомийній машинці за низької температури в режимі короткого циклу. При митті в посудомийній машині, жировий фільтр може знебарвитися, але його фільтрувальні властивості залишаються незмінними.

#### ● B Догляд Фільтр з активованим вугіллям (лише для версії з фільтрацією):

Він поглинає неприємні запахи, викликані приготуванням їжі. Даний виріб обладнаний набором фільтрів для поглинання запахів.

Насичення фільтрів для поглинання запахів відбувається після тривалого використання залежно від типу кухні і регулярності очищення жируопловлявального фільтру. Фільтри для поглинання запахів можна регенерувати термічним способом кожні 2-3 місяця в заздалегідь нагрітій печі при 200 °C протягом 45 хвилин. Правильна регенерація гарантує постійну ефективність фільтрування протягом 5 років.

**Увага!** Не кладіть фільтри на дно духовки, а розміщуйте на деку на середній висоті.

**Осы нұсқаулықта берілген нұсқауларды қатаң қадағалаңыз.** Өндіруші осы нұсқаулықтағы нұсқауларды орындамау салдарынан туындаған ақаулар, зақымдар немесе өрт үшін ешбір жауапкершілікті мойнына алмайды. Бұл құрылғы тек үй жағдайында тамақ пісіру үшін пайдалануға арналған және тамақ пісіру кезінде түтінді сорып алады. Басқа мақсаттарда пайдалануға болмайды (мысалы, бөлмені жылыту үшін). Өндіруші осы өнімді дұрыс пайдаланбау немесе дұрыс баптамаудан туындайтын жауапкершілікті мойнына алмайды.

- Нұсқауларды мұқият оқыңыз: онда орнатуға, іске қосуға және қауіпсіздікке қатысты маңызды ақпарат беріледі.
- Құрылғыға электрлік өзгерістер жасамаңыз.
- Құрылғыны орнатпас бұрын, оның ешбір бөлігінің зақымдалмағанына көз жеткізіңіз. Болмаса дилерге хабарласып, орнатуды тоқтатыңыз.
- Орнатпас бұрын құрылғының зақымданбағанына көз жеткізіңіз. Болмаса дилерге хабарласып, орнатуды тоқтатыңыз.

## 1. ТЕХНИКАЛЫҚ ҚАУІПСІЗДІК ЕРЕЖЕЛЕРІ

### ⚠ ЖАЛПЫ ҚАУІПСІЗДІК ЕРЕЖЕЛЕРІ

**Ескеріңіз!** Келесі нұсқауларды қатаң сақтаңыз: ● Кез келген орнату жұмысын орнатпас бұрын құрылғы розеткадан ажыратылуы керек. ● Орнатуды немесе жөндеуді өндірушінің нұсқауларына және жергілікті қауіпсіздік ережелеріне сәйкес білікті маман орындауы керек. Пайдалану нұсқаулығында басқаша көрсетілмесе, бөл өнімнің ешбір бөлігін жөндеуге не ауыстыруға болмайды. ● Заң бойынша бұл өнім жерге тұйықталуы тиіс. ● Корпус ішіне кірістірілген бұл өнімді розеткаға қосу мүмкін болуы үшін қуат кабелі жеткілікті ұзын болуы тиіс. ● Орнату жұмыстары қолданыстағы қауіпсіздік ережелеріне сәйкес келуі үшін, монтаж ережелеріне сәйкес, кернеу III санаттан асып кеткен кезде электр қуатының толық ажыратылуына кепілдік беретін, қолдануға рұқсат етілген көп полярлы автоматты ажыратқыш орнатылуы қажет. ● Бірнеше розеткады ұзартқышы немесе басқа да ұзартқыш сымдарды қолданбаңыз. ● Орнату аяқталғаннан кейін, электрлік бөлшектер одан әрі пайдаланушыға қолжетімді болмауы керек. ● Қолдану кезінде осы өнім мен оның қолжетімді бөлшектері ыстық болуы мүмкін. Қыздырушы элементтерді ұстамаңыз. ● Балалардың осы өніммен ойнамауын қадағалаңыз; қолданыс кезінде қолжетімді бөлшектер ыстық болуы мүмкін болғандықтан, балаларды қауіпсіз қашықтықта ұстаңыз және оларды қадағалаңыз. ● Кардиостимуляторлары мен қосулы импланттары бар адамдар индукциялық плитаны пайдаланбас бұрын кардиостимуляторларының осы өніммен үйлесімді

екенін тексеруі керек. ● Пайдалану кезінде және одан кейін осы өнімнің қыздыру элементтеріне қол тигізбеңіз. ● Майлықтар немесе басқа жаңғыш материалдармен жанасуына жол бермеңіз, өнімнің барлық компоненттері жеткілікті салқындағанша өрт қаупі болады. ● Жаңғыш материалдарды өнімге немесе оның жанына қоймаңыз. ● Қатты қызған тоң майлар мен сұйық майлар тез жаңғыш болады. Майлы тағамдарды дайындау кезінде сақ болыңыз. ● Егер плита бетінде жарықтар пайда болса, ток соғу қаупін болдырмас үшін өнімді дереу өшіріңіз. ● Бұл өнім сыртқы таймермен немесе бөлек қашықтан басқару жүйесімен жұмыс істеуге арналмаған. ● Плита тамақ пісіргенде ондағы майды немесе тоңмайды қараусыз қалдыру қауіпті болуы және өртке әкелуі мүмкін. ● Тамақ пісіру процесін қадағалап тұру қажет. Қысқа пісіру процесі үнемі бақылануы қажет. ● Өртті ЕШҚАШАН сумен өшіру әрекетін жасауға болмайды. Оның орнына құрылғыны өшіріп, өртті қақпақ не өртке төзімді жапқыш патра сияқты нәрсемен бүркеңіз. ● Өрт қаупі: заттарды пісіру беттеріне қоймаңыз. ● Бу тазартқыштарды пайдаланбаңыз, ток соғу қаупі бар. ● Пышақтар, шанышқылар, қасықтар немесе қақпақтар сияқты металл заттарды плитаға салмаңыз, себебі олар қызып кетуі мүмкін. ● Құрылғыны желіге қоспас бұрын: кернеу мен қуаттың розеткадан келетін қуатқа сәйкес келетініне және розетканың өлшемінің де сәйкес екеніне көз жеткізу үшін деректер тақтайшаны (құрылғының төменгі жағында) оқыңыз. Күмәніңіз болса, білікті электр маманымен кеңесіңіз.

Маңызды: ● Пайдаланғаннан кейін, плитаны басқару құрылғысымен өшіріңіз, таба детекторына сенбеңіз. ● Сұйықтықтың тасып кетуіне жол бермеңіз, сондықтан сұйықтық қайнағанда немесе қыздырғанда отты өшіріңіз. ● Қыздыру элементтері қосылу кезде бос кәстрөлдерді және табаларды немесе кез келген ыдыс-аяқты қалдырып кетпеңіз. ● Пісіру аяқталғаннан кейін тиісті пісіру аймағын өшіріңіз. ● Тамақ пісіру үшін ешқашан алюминий фольганы пайдаланбаңыз және алюминийге оралған тағамдарды плитаға тікелей ешқашан қоймаңыз. Алюминий еріп, өніміңізге түзелмейтін зиян келтіруі мүмкін. ● Тағамдар салынған қауашақтарды ашылмаған күйінде қыздыруға болмайды, олар жарылуы мүмкін! Бұл ескерту барлық плита түрлеріне қатысты. ● Тездету (Booster) функциясы сияқты жоғары ток деңгейін тамақты қуыруға арналған май сияқты сұйықтықтарды қыздыру үшін пайдалануға болмайды. Шамадан тыс қызу қауіпті болуы мүмкін. Мұндай жағдайларда төмен қуат деңгейін пайдалануыңызды ұсынамыз. ● Ыдыс-аяқ тікелей пісіру бетіне орнатылуы және ортаға туралануы керек. Ешқандай жағдайда кәстрөл мен плитаның арасына басқа заттарды қоймаңыз. ● Егер температура жоғарыласа, өнімнің пісіру беліктерінің қуат деңгейі автоматты түрде төмендейді. ● Тазалау немесе техникалық қызмет көрсету бойынша кез келген жұмысты жүргізер алдында ашаны розеткадан тартып немесе желілік ажыратқышты сөндіріп, құрылғыны электр желісінен ажыратыңыз. ● Барлық

орнату және күтім көрсету жұмыстарын орындаған кезде әрқашан жұмыс қолғабын киіңіз. ● Бұл өнімді 8 жастан асқан балалар, сондай-ақ физикалық, сезу немесе ақыл-ой қабілеттері шектелген адамдар немесе құрылғыны пайдалану тәжірибесі немесе қажетті білімі жоқ адамдар олардың қауіпсіздігіне жауап беретін басқа адамның бақылауынсыз немесе құрылғыны қауіпсіз пайдалану және оның қауіптілігін түсіну туралы нұсқаулар алмайынша қолданбауы керек. ● Балалардың өніммен ойнамауын қадағалап отырыңыз. ● Тазалау және күтім көрсету жұмыстарын балалар тиісті бақылаусыз орындамаулары керек. ● Егер өнім газбен немесе басқа отынмен жұмыс істейтін өзге құрылғылармен бір уақытта қолданылса, бөлме жеткілікті түрде желдетілуі керек. ● Өнімнің ішін де, сыртын да жиі тазалап отыру керек (КЕМІНДЕ BIP АЙДА BIP PBT); әрқашан пайдалану нұсқаулығында берілген нұсқауларды орындаңыз. ● Өнімді тазарту және сүзгілерді тазалау/ауыстыру ережелерін сақтамау өрт қаупін тудыруы мүмкін. ● "Отпен шарлу" режимінде пісіруге қатаң тыйым салынады. ● Ашық отты пайдалану сүзгілерді зақымдауы және өрт қаупін тудыруы мүмкін, сондықтан ондай жағдайға ешқашан жол берілмеуі керек. ● Май қатты қызып кетіп, өртенуіне жол бермеу үшін қуыру кезінде аса сақ болған жөн. ● Есіңізде болсын! Бұл құрылғының қолжетімді бөліктері плита қосулы кезде ыстық болуы мүмкін. ● Есіңізде болсын! Орнату аяқталмаса, құрылғыны электр желісіне қоспаңыз. ● Жергілікті билік органдары бекіткен, түтін шығаруға байланысты қауіпсіздік техникасы және қауіпсіздік шаралары бойынша ережелер қатаң сақталуы керек. ● Шығатын жанған ауаны газдың немесе басқа отынның жануы нәтижесінде пайда болған түтінді шығару үшін қолданылатын мұржалармен жалғауға болмайды. ● Тор дұрыс орнатылмаған кезде құрылғыны ешқашан пайдаланбаңыз! ● Құрылғыны орнату үшін тек онымен бірге берілген бұрандаларды ғана қолданыңыз, ал бірге берілмесе, сәйкес келетін бұрандаларды сатып алыңыз. Орнату нұсқаулығында көрсетілгендей ұзындықтағы бұрандаларды қолданыңыз. ● Бұл бұйымды электрлік емес энергиядан жұмыс істейтін басқа құрылғылармен бірге пайдаланған кезде үй-жайдағы теріс қысым 4 Па (4 x 10-5 бар) деңгейінен аспауы тиіс. ● Бұл нұсқаулықты алдағы уақытта анықтамалық ретінде қарау үшін сақтап қою керек. Сатылатын, тасымалданатын не көшірілетін жағдайда оны өніммен бірге ұстау керек.

## **⚠ ЭЛЕКТР БАЙЛАНЫСЫНЫҢ ҚАУІПСІЗДІГІ**

● Өнімді розеткадан ажыратыңыз. ● Орнату жұмыстарын қолданыстағы орнату және қауіпсіздік ережелерін білетін, кәсіби дайындалған қызметкерлер ғана жүзеге асыруы керек. ● Осы тарауда келтірілген нұсқауларды сақтамаған жағдайда адамдар, жануарлар немесе мүлік үшін өндіріші барлық жауапкершілікті өз мойнына алудан бас тартады. ● Қуат кабелінің ұзындығы плитаны жұмыс бетінен алып

тастау үшін жеткілікті болуы керек. ● Өнімнің төменгі жағындағы тақтайшада көрсетілген кернеудің ол орнатылатын тұрмыстық ортадағы кернеуге сәйкес келетініне көз жеткізіңіз. ● Ұзартқыш сымдарды пайдаланбаңыз. ● Жерге қосу кабелі басқа кабельдерге қарағанда 2 см ұзын болуы керек. ● Егер бұл өнім қуат сыммен жабдықталмаса, 5500 Ватт қуат үшін 2,5 мм2 минималды кондуктор диаметрін пайдаланыңыз; жоғарырақ қуат деңгейлері үшін диаметрі 4 мм2 болуы керек. ● Кабель бойындағы температура 50°C-тан аспауы керек. ● Бұл өнім желіге тұрақты қосылуға арналған, сондықтан оны желіге бекітілген көп полюсті қосқышпен қосыңыз, ол III санаттағы кернеу жағдайларында желінің толық ажыратылуына кепілдік беретіндей болуы және оны орнатқаннан кейін оңай қол жетімді болуы керек.

● **Есіңізде болсын!** Өзара жалғау кабелін ауыстыруды клиенттерді қолдау қызметінің уәкілетті өкілі немесе осыған ұқсас біліктілігі бар маман жүргізуі тиіс.

**ТЕРЕЗЕЛЕР ЖИНАҒЫ: Өнімді терезе сенсорларының ЖИНАҒЫМЕН байланыста қолдануға болады (өндіруші тарапынан жеткізілмейді).** Егер терезе сенсорының жинағы орнатылса (тек DUCT-OUT (Мұржалы) режимінде қолданылғанда), жинақ орнатылған бөлмедегі терезе жабылған сайын ауа шығару сорғысы тоқтайды. Бұл **ЖИНАҚ пен құрылғы арасындағы электрлік байланысты білікті және мамандандырылған техник орнатуы керек.** Бұл **ЖИНАҚ** компонентке және оны **құрылғымен бірге пайдалануға арналған қауіпсіздік стандарттарына сәйкес бөлек сертификатталған болуы керек.** Орнату жұмысы тұрмыстық жүйелерге арналған ағымдағы ережелерге сай орындалуы тиіс.

**ЕСКЕРІҢІЗ: ЖИНАҚТАҒЫ** өнімге жалғанатын сым аса төмен кернеудің сертификатталған қауіпсіз тізбегінің (SELV) бір бөлігі болуы тиіс. Бұл құрылғының өндірушісі ақауларға және/немесе **ЖИНАҚТЫ** дұрыс орнатпауға байланысты туындайтын ақаулардан және/немесе проблемалардан туындаған қолайсыздық, зақым немесе өрт үшін ешбір жауапкершілікті мойнына алмайды.

## **⚠ ОРНАТУ ҚАУІПСІЗДІГІ**

● Электр және механикалық орнату жұмыстарын білікті мамандар орындауы керек.

● **Орнатуды бастамас бұрын:** Өнімді қиымынан шығарғаннан кейін оның жолда зақымдалмағанын тексеріңіз және проблемалар анықталған жағдайда, орнатуды бастамас бұрын дилермен немесе тұтынушыларға қызмет көрсету орталығымен хабарласыңыз; сатып алынған өнім орнату алаңының көлеміне сәйкес келетіндігін тексеріңіз; қаптаманың ішінде керек-жарақтардың бар-жоғын тексеріңіз (тасымалдау оңай болуы үшін, мысалы, бұрандалар салынған қапшықтар, кепілдік сертификаты және т.б.). Оларды шығарып, қауіпсіз жерде сақтаңыз; орнату

орнына жақын жерде розетка бар екеніне көз жеткізіңіз

### • Корпусты орнатуға дайындау:

• Өнімді тоңазыту құрылғыларына, ыдыс жуғыш машиналарға, жылытқыштарға, пештерге, кір жуғыш және келтіргіш машиналарға орнатуға болмайды; плитаны орнатпас бұрын, шафта кесіктер жасап, жақшаларды немесе үгінділерді мұқият алып тастаңыз.

Плита мен қабырға арасындағы минималды арақашықтық алдыңғы жағында кемінде 50мм, бүйірлерінде кемінде 50мм, жоғарғы жақтағы қабырғаға бекітілген нәрселерден кемінде 500мм болуы керек.

Назар аударыңыз: арақашықтықтарды жоспарлаған кезде асүй бұйымы өндірушісінің нұсқауларын орындаңыз.

• рециркуляциялық нұсқаны орнатуды оңтайландыру үшін жиһаз негізіне өнеркәсіптік торды орналастыратын тесік жасау ұсынылады.

• **Маңызды:** 250°C дейінгі жоғары температураға төтеп беретін бір компонентті жабысқақ тығыздағышты (S) қолданыңыз; орнатпас бұрын, жабыстырылатын беттерді мұқият тазалап, сіңімділікті нашарлататын барлық нәрселерді алып тастау керек (мысалы, бөлгіш заттар, сақтау жабдықтары, майлы кір, сұйық май, ұнтақтар, ескі желімнің қалдықтары және т.б.); Желімді жақтаудың бүкіл периметрі бойынша біркелкі етіп жаю керек; желім жағылған соң ол кепкенше 24 сағат күтіңіз.

• **Есіңізде болсын!** Бұрандалар мен ысырмаларды ос нұсқауларға сай орнатпасаңыз, электр тогы қауіп орын алуы мүмкін.

• **Ескерту:** өнімді дұрыс орнату үшін құбырларды келесі сипаттамалары бар желіммен желімдеу ұсынылады: DIN EN 60454 стандарттарына сәйкес келетін; отқа төзімді; тозуға қарсы төзімділігі тамаша; температураның шектен тыс әсеріне төтеп беретін; төмен температурада қолдануға болатын акрил негізіндегі желімді қамтитын жұмсақ серпімді ПВХ үлдірі.

## МЕРЗІМ СОҢЫНДА ТАСТАУ



Бұл құрылғы Қолданылған электрондық және электрлік құрылғыларға (WEEE) қатысты 2012/19/EC - UK SI 2013 №3113

Еуропалық Директивасына сай таңбаланған.

Осы өнімді тастауды тиісті түрде орындаңыз. Осылайша пайдаланушы қоршаған орта мен денсаулыққа жағымсыз салдардың алдын алуға көмектеседі. Өнімдегі не ілеспе құжаттардағы осы таңба бұл өнімнің тұрмыстық қалдықпен бірге тасталмай, электр және электрондық жабдықтарды қайта пайдалану үшін тиісті жинау пункттеріне жіберілуі керектігін білдіреді. Оны жергілікті қоқыс тастау ережелеріне сәйкес тастаңыз. Бұл өнімді пайдалану, қалпын келтіру және қалпына келтіру туралы қосымша ақпарат алу үшін жергілікті уәкілетті мекемеге, тұрмыстық қалдықтарды жинау қызметіне немесе

өнімді сатып алған дүкенге хабарласыңыз.

## ЕРЕЖЕЛЕР

Құрылғы келесі ережелерге сай жасалуы, сыналуы және жасақталуы керек:

• Қауіпсіздік: EN/IEC 60335-1; EN/IEC 60335-2-6, EN/IEC 60335-2-31, EN/IEC 62233; • Өнімділігі: EN/IEC 61591; ISO 5167-1; ISO 5167-3; ISO 5168; EN/IEC 60704-1; EN/IEC 60704-2-13; EN/IEC 60704-3; ISO 3741; EN 50564; IEC 62301. EN 60350-2; • ЭМУ: EN 55014-1; CISPR 14-1; EN 55014-2; CISPR 14-2; EN/IEC 61000-3-3; EN/IEC 61000-3-12.

## 2. ПАЙДАЛАНУ

### ЫДЫСТАРДЫ ҚОЛДАНУ

#### • Ыдыстар



Тек осы белгі бар кәстрөлдерді қолданыңыз.

#### Маңызды:

плита бетіне зақым келмеуі үшін, мыналарға тыйым салынады:

- түбі тегіс емес ыдыстар;
- түбі эмальданған металл ыдыстар;
- пісіру панелінің бетіне сызат түспеу үшін түбі кедір-бұдыр ыдыстар;
- ыстық кәстрөлдерді және табаларды плитаның басқару панелінің бетіне қоюға болмайды.
- Индукциялық кәстрөлдердің барлығы тиімді емес, өйткені олардың түбі тек жартылай ферромагниттік материалдан тұрады! Кәстрөлдер мен табаларды сатып алғанда, мынаны ескеріңіз:
- түбі толығымен ферромагниттік материалдан тұрады. Әйтпесе, жылу беру және біркелкілік тиімділігі аз болады, ал кәстрөлдің/табаның беткі температурасы тамақ пісіру үшін жеткіліксіз болуы мүмкін



• Түбінде алюминий болмауы керек, әйтпесе ыдыс қызбайды және оны индукторлар танымауы мүмкін.



- Түбі тегіс емес немесе кедір-бұдыр ыдыстар.
- Олар индуктор мен ыдыс арасындағы байланыс бетінің ауданын азайтады, тиімділікті төмендетеді және пісіру сапасын нашарлатады.

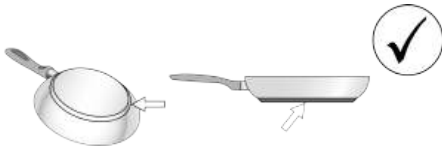

#### • Алдын ала дайындалған ыдыс

Кәстрөлдің материалы магнитті екенін тексеру үшін жай ғана магнитті пайдалана аласыз. Кәстрөлдерге магнит жабыспаса, олар жарамайды. Алдыңғы тараудағы көрсеткіштер осыған да қатысты ескерілуі тиіс.

#### • Ыдыс астының дұрыс диаметрі

**МАҢЫЗДЫ:** егер кәстрөлдер дұрыс өлшемде болмаса, пісіру бөліктері іске қосылмайды. Өрбір жеке бөліктің минималды диаметрлерін осы нұсқаулықта берілген тиісті суреттерден қараңыз.

**Мынаны ескеріңіз:** Тамақ пісіру тиімділігін және өнім сапасын сақтау үшін индукция адаптерлерін пайдаланбаған ЖӨН.

#### • Қуат үнемдеу

Диаметрі пісіру аймағына сай келетін кәстрөлдер мен табаларды пайдаланыңыз; тек түбі жалпақ кәстрөлдер мен табаларды қолданыңыз; - мүмкін болса, пісіру кезінде кәстрөлдерді қақпақпен жаппаңыз; пісіру уақытын азайту үшін көкөністерді, картопты және т.б. аз мөлшердегі суға пісіріңіз; қысым пісіргіштерді қолданыңыз, өйткені олар энергия шығынын және пісіру уақытын одан әрі азайтады; табаны плитадағы сызылған пісіру алаңының ортасына қойыңыз.

## ТҮТІН ТАРТҚЫШ ЖЕЛДЕТКІШІН ПАЙДАЛАНУ

Бұл түтін шығару жүйесін мұржалы нұсқада немесе сүзгілі және ішкі айналымы бар рециркуляциялық нұсқада қолдануға болады.

Рециркуляциялық жүйеде де, мұржалы жүйеде де әртүрлі қондырғыларға арналған қолжетімді жинақтардың толық ассортиментін көру үшін [www.elica.com](http://www.elica.com) және [www.shop.elica.com](http://www.shop.elica.com) вебсайттарын қараңыз.

#### • Мұржалы нұсқа:

Бұлар бірқатар құбырлар (бөлек сатып алынады) арқылы далаға шығарылады. Өнімді диаметрі ауа шығысына (жалғау фланеці) сай келетін қабырғаға орнатылған сорғыш құбырларға және саңылауларға жалғаңыз. Құбырлар мен олардың өлшемдері туралы қосымша ақпаратты мұржалы нұсқаның орнату нұсқаулығындағы керек-жарақтарға қатысты парақтан қараңыз. Құбырлар мен қабырғадағы шағын диаметрлі шығыс тесіктерді пайдалану түтін сорғыштың тиімділігін төмендетеді және шу деңгейін күрт арттырады. Осыған байланысты барлық жауапкершіліктерден бас тартылады.

Түтін сорғыш тиімділігі максималды болуы үшін: • Құбыр құбырының ұзындығы 7 метрден аспауы тиіс. • Барлық 7 метр бойы құбыр 90°-тан артық емес екі бұрылыстан ғана болғаны жөн • Ø 150 мм диаметрді (немесе 222 x 89 мм тікбұрышты қиманы) сақтауға ұмтыла отырып, мұржаның диаметрінің күрт өзгеруіне бол бермеңіз.

#### • Рециркуляциялық нұсқа:

Шығарылған ауа арнайы түтік арқылы бөлмеге қайта жіберілмес бұрын арнайы май ұстағыш және иіс сүзгілері арқылы сүзіледі (иіс сүзгілері мен түтік бөлек сатып алынады). Қосымша ақпарат алу үшін рециркуляциялық нұсқа кітабының керек-жарақтарға қатысты парақтарын қараңыз (осы нұсқаулықтың суреттері бар бөлігінде).



### 3. ПАЙДАЛАНУ

#### БАСҚАРУ ПАНЕЛІ

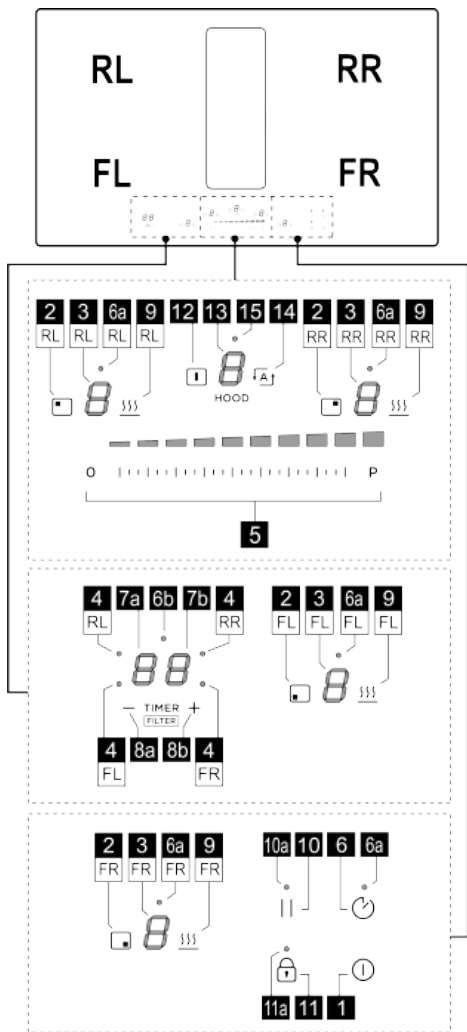



#### Қызметі

1	Пісіру панелін/түтін сорғыш желдеткішін ҚОСУ/ӨШІРУ
2	Тамақ пісіру аймағын таңдау пернесі
3	Пісіру аймағының қуат деңгейінің дисплейі
4	Пісіру аймағының қосулы екенін көрсететін индикатор / Сүзгілердің толуын көрсететін индикатор

5	Пісіру қуатының деңгейін және түтінді сорып шығару жылдамдығын (қуатын) көбейту/азайту
6	Жұмыртқа пісіру таймерін іске қосу (дербес)
6a - 6b	Жұмыртқа пісіру таймерінің қосылғанын көрсететін индикатор (дербес)
7a - 7b	Пісіру аймағы таймерінің дисплейі / Көмір сүзгінің толуын көрсететін индикатор - Май сүзгісі
8a - 8b	Таймер дисплейін үлкейту/кішірейту
9	Температура реттегішін іске қосу (ескерту функциясы)
10	Кідірту
10a	Қосулы, бірақ кідірісте екенін көрсететін индикатор
11	Перне құлпы
11a	Индикатор - Пернелер құлпы
12	Түтін сорғышты таңдау пернесі
13	Түтін сорғыш дисплейі
14	Түтін сорғыштың автоматты режимін іске қосу
15	Түтін сорғышты кідірту мәзірінің индикаторы

#### ЖҰМЫСТЫ БАСТАМАС БҰРЫН БІЛУҢІЗ КЕРЕК НӘРСЕЛЕР

**ЕСКЕРТУ:** Бұйымды қуат көзіне алғаш рет жалғаған соң плитаға БОСАТУ процедурасын орындау қажет. Мына нұсқауды орындаңыз:

Плитаны қуат көзіне қосыңыз; дисплейде (13)  жыпылықтайды және индикатор (11a) жанады.  (11) пернесін бірнеше секунд басыңыз, сонда индикатор (11a) өшеді. Енді плитаны **ҚОСУ/ӨШІРУ**

 пернесімен (1) өшіру мүмкін болады.

Бұл нұсқаулықта негізгі функциялар сипатталған. Интернеттегі толық нұсқауларға өту үшін осы нұсқаулықтың бас жағындағы QR кодты пайдаланыңыз. Бұл плитаның барлық функциялары ең қатаң қауіпсіздік стандарттарына сәйкес келеді. Осыған байланысты:

- Кестрелдер жанарғының үстіне қойылмағанда немесе дұрыс емес қойылғанда, кейбір функциялар іске қосылмайды немесе автоматты түрде өшіріледі.

- Басқа жағдайларда белгілі бір функция таңдалмаған параметрді қажет етсе, іске қосулы функциялар автоматты түрде өшіріледі (мысалы: "Selecting the cooking zone" (Пісіру аймағын таңдау) және "Operating temperature" (Жұмыс температурасы), "Lock Function" (Құлыптау функциясы) немесе "Timer" (Таймер) функциясынсыз "плитаны іске қосыңыз" (Пісіру

аймағын таңдау) және "Operating temperature" (Жұмыс температурасы), "Lock Function" (Құлыптау функциясы) немесе "Timer" (Таймер) функциясынсыз "плитаны іске қосыңыз").

Тамақ пісіру аймағын пайдаланбас бұрын, дисплейдің өшірілуін күтіңіз.

## ПІСІРУ АЙМАҒЫНЫҢ ДИСПЛЕЙ

Пісіру аймағының дисплейлерінде мыналар көрсетіледі:

Қызметі	Мін
Тамақ пісіру аймағы қосулы	0
Қуат деңгейі	1...9-P
Қалдық жылу индикаторы	H
Кәстрөл анықтағыш	У
Температура реттегіші функциясы қосулы	UOYU
Кідірту функциясы	
Автоматты қыздыру функциясы	A

## ПЛИТАНЫҢ ТЕХНИКАЛЫҚ СИПАТТАМАЛАРЫ

### • Қауіпсіз іске қосу

Өнім тек кәстрөл тамақ пісіру аймағында болған жағдайда ғана іске қосылады: ешқандай кәстрөл болмаса немесе олар алынса, қыздыру процесі іске қосылмайды не тоқтатылады.

### • Ыдыс детекторы

Өнім тамақ пісіру аймағында кәстрөлдің барын автоматты түрде анықтайды.

### • Қауіпсіздік үшін өшіру

Қауіпсіздік мақсаттарында әрбір тамақ пісіру аймағында максималды жұмыс істеу уақыты белгіленеді, ол орнатылған қуат деңгейіне байланысты болады.

### • Қалдық қызу индикаторы

Бір немесе бірнеше пісіру аймақтарын өшіру кезінде

қалдық қызу тиісті аймақтың дисплейінде **H** белгісімен көрсетіледі.

## ПЛИТАНЫ ПАЙДАЛАНУ

### • Іске қосу



Плитаны қосу үшін **ҚОСУ/ӨШІРУ** пернесін **①** (1) түртіңіз. Барлық **дисплейлер** (3) мен (13) **дисплейі** іске қосылып, нөл санын **0** көрсетеді.

Плитаны өшіру үшін **ҚОСУ/ӨШІРУ** пернесін **①** (1) басыңыз.

Бірнеше секунд бойы ешбір функция іске қосылмаса, плита өшеді.

### • Пісіру аймағын іске қосу

*Іске қосу:*



Қалаған пісіру аймағына тиесілі **пернелердің**   (2) бірін басу арқылы пісіру аймағының мәзірін ашыңыз. Сол аймақтың ғана **дисплейі** (3) жоғарғы қарқындылықпен жанады.

Бұрын таңдалған пісіру аймағының қуатын реттеу үшін **таңдау жолағын** (5) саусақпен түртіп, сырғытыңыз.

**Ескертпе:** Пісіру аймағы таңдалған кезде **ТАЙМЕР**

**дисплейі** (7a+7b) мынаны көрсетеді:  жанған **индикатор** (4) қай аймақтың таңдалғанын айқындайды. Бұл жағдайдағы аймақ – алдыңғы сол жақтағы аймақ.

**Өшіру:**

Қалаған пісіру аймағының мәзіріне кіріп,   **пернелерін** (2) басыңыз, сол кезде осы аймақтың **дисплейі** (3) ғана жоғары қарқындылықпен жанады; **қуатты Нөлге орнатыңыз** немесе **пернені** (2) тағы басып, **бірнеше секунд ұстап тұрыңыз**.

### • Пісіру аймағының қуат деңгейі

Плитада **9 қуат деңгейі** бар. Саусақтарыңызды (5) **таңдау жолағы** бойымен түртіңіз және сырғытыңыз:

қуат деңгейін көбейту үшін оңға қарай;

қуат деңгейін азайту үшін солға қарай.

Орнатылған қуат деңгейі таңдалған пісіру аймағының **дисплейінде** (3) көрсетіледі.

### • Қуат күшейткіш

Бұл бұйым 10 минут бойы қосулы болатын (одан кейін температура алдыңғы орнатылған мәнге қайтарылады) **1 қосымша қуат деңгейімен** (9) деңгейінен кейін) жабдықталған.

Саусақтарыңызды **таңдау жолағы** (5) бойымен (9) -деңгейден кейін) жылжытып, қуат күшейткішті іске қосыңыз. Қуат күшейткішінің деңгейі **дисплейде**(3) **P** белгісімен көрсетіледі.

### • Жұмыртқа таймері



Жұмыртқа пісіру таймері функциясы пісіру аймақтарынан (және тарту аймағынан) тәуелсіз кері санақ болып табылады.

### Іске қосу:

Барлық индикаторлар (3 және 13) жануы үшін "Сору" немесе "Пісіру аймағы" мәзірлерінен шығыңыз.

Пернені  (6) басыңыз, сонда индикатор (6a) жанып, бір уақытта

дисплей (7a+7b) мен индикатор (6b)  да іске қосылады.

Осыдан кейін  (8a) және  (8b) пернелерін пайдаланып уақытты азайтуға немесе көбейтуге болады. Уақыт минутпен көрсетіледі. Егер таймер бір минуттан аспайтын уақытқа орнатылса, онда кері санақ секундпен көрсетіледі.

Таймер керу санауды аяқтаған кезде, дыбысты сигнал шығады және пісіру аймағы өшеді.

### Ажырату:

Таймерді ертерек өшіру үшін "Сору" немесе "Пісіру аймағы" мәзірлерінен шығыңыз, сонда индикаторлар

(3 және 13) жанып, таймер дисплейі  пернесімен (8a) нөлге орнатылады.

### • Пісіру аймағының таймері



"Пісіру аймағының таймері" функциясы тіпті әрбір пісіру аймағына бір уақытта орнатуға болатын кері санау мүмкіндігі. Кезең соңында пісіру аймақтары автоматты түрде өшеді және пайдаланушыға арнайы дыбыстық сигнал беріледі.

### Іске қосу:

Ескертпе: Бұл таймерді пісіру алаңы нөлден басқа қуат деңгейінде жұмыс істеген жағдайда ғана іске қосуға болады.

Қалаған пісіру аймағының пернесін (2)

іске қосқан соң дисплей (7a+7b) іске қосылып, таймерді бағдарламалау мүмкіндігі туындайды.

Уақытты азайту не көбейту үшін  (8a) және  (8b) пернелерін пайдаланыңыз. Уақыт минутпен көрсетіледі. Таймер 1 минуттан аз уақытқа орнатылса, санау секундпен жалғасады.

Егер қаласаңыз, осы әрекетті бірнеше пісіру аймағына қайталаңыз:

Таймерді әр пісіру аймағына бөлек орнатуға болады; ағымдағы таңдалған пісіру аймағының кері санағы дисплейде (7a+7b) көрсетіледі

Ескертпе: Көпір аймағын іске қосқан соң осы аймақтағы таймер де іске қосылады.

### Өшіру:

Таймерді алдын ала өшіру үшін пісіру аймағының пернесін (2) таңдап,  (8a) пернесін таймер нөлге жеткенше басып тұрыңыз. Уақыт өшіріледі.

### • Қуатты шектеу

"Қуатты шектеу" функциясы құрылғының қуатты максималды тұтынуын шектеу, барлық белсенді пісіру

аймақтарында тұтынылатын қуатты реттеу, пісіру панелінің жалпы тұтынылатын қуаты белгіленген максималды тұтыну деңгейінен аспайтындығына кепілдік ретінде пайдалануға мүмкіндік береді.

Қуатты шектеуді бастау мәзірі "Параметрді басқару" мәзірінің ішінде орналасқан.

### Параметрді басқару мәзіріне кіру үшін:

Плитаны электр желісінен ажыратып, бірнеше секунд күтіңіз де, электр желісіне қайта қосыңыз.

 (11) пернесін бірнеше секунд басып тұру арқылы

плита ҚҰЛПЫН АШЫҢЫЗ; осыдан кейін  (12) +





 (14) пернелерін бір уақытта бірнеше секунд басып тұрыңыз (жылжыту жолағы (5) жанғанша). Саусағыңызды жолақ (5) бойымен солдан оңға қарай сырғытыңыз. (3-RL) және (3-RR) дисплейлерінің екеуі де жанады.



Дисплейде (3-RL) өзгертіліп жатқан параметр көрсетіледі.

Дисплейде (3-RR) орнатылған мән көрсетіледі.

### Қуатты шектеуді басқару мәзіріне өту үшін:







Әдепкіде параметрлер мәзіріне кіріп жатқан кезде

дисплейде (3-RL)  және  мәндері кезекпен көрсетіледі;  пернесін (9-RL) дисплейде (3-RL) 

және  мәндері кезекпен көрінгенше бірнеше рет басыңыз.  және  = Қуатты шектеуді басқару мәзірі).

### Қуатты шектеу мәнін орнатыңыз:

Үш қолжетімді мәннен қалағанын таңдау үшін  пернесін (9-RR) басыңыз. Мына кестені қараңыз:

Аймақ	Аймақ	Қуат
3-RL	3-RR	Мін (кВт)
		7,4
		4,5
		3,1

### Параметрлерді сақтау:

Таңдалған параметрлерді сақтау үшін  (1) пернесін басыңыз

## ТҮТІН СОРҒЫШТЫ ПАЙДАЛАНУ

### ● Түтін тартқышты іске қосу.

**Іске қосу:**

**[ ]** пернесін (12) түртіңіз (басыңыз). Дисплей (13) жоғары қарқындылықта іске қосылады.

Түтінді сорып шығару қуатын реттеу үшін **таңдау жолағын (5)** түртіп, саусақты сырғытыңыз.

**Ескертпе:** пісіру аймақтарынан айырмашылығы – түтін тартқыштың желдеткішін өшіру таймерімен бағдарламалау мүмкін емес. Сондықтан **дисплей (7a+7b)** іске қосылмайды.

**Өшіру:**

Түтін тартқыштың желдеткішін өшіру үшін **пернені**

**[ ]** (12) бірнеше секунд басып тұрыңыз немесе түтін сору қуатын нөлге орнатыңыз.

### ● Түтін тартқыштың қуат деңгейі

Түтін тартқыштың желдеткіші **4 түтін шығару қуат деңгейімен** және қуат күшейткішпен жабдықталған.

Саусақтарыңызды **(4) таңдау жолағы** бойымен түртіңіз және сырғытыңыз:

қуат деңгейін көбейту үшін оңға қарай;

қуат деңгейін азайту үшін солға қарай.

Орнатылған қуат деңгейі түтін тартқыш желдеткішінің **дисплейінде (13)** көрсетіледі.

### ● Түтін тартқыштың қуат күшейткіші

Бұл бұйым **5 минут** бойы қосулы болатын (одан кейін температура алдыңғы орнатылған мәнге қайтарылады) **1 қосымша КҮШЕЙТКІШ** қуат деңгейімен (4-деңгейден жоғары) жабдықталған.

Саусақтарыңызды **таңдау жолағы (5)** бойымен (4-деңгейден кейін) жылжытып, қуат күшейткішті іске қосыңыз. Қуат күшейткішінің деңгейі **дисплейде(13)**

**P** белгісімен көрсетіледі.

### ● Автоматты режим

Бұл бұйым ең сәйкес жылдамдықпен қосылады және сору сыйымдылығын пісіру аймақтарында пайдаланылатын максималды пісіру деңгейіне сәйкестендіреді.

Пісіру аймақтары өшірілген кезде, сорып шығарғыштың жылдамдығы біртіндеп азайып, қалдық су мен иісті жою үшін бейімделеді.

**Іске қосу:**

**[ ]** (12) пернесін, одан кейін **[A]** пернесін (14) басу арқылы түтін тартқыштың желдеткіші мәзіріне кіріңіз; **дисплейде (13)** түтін тартқыш желдеткішінің

жылдамдығының мәнімен кезектесіп **P** әрбі көрінеді.

**Өшіру:**

Түтін тартқыш желдеткіші мәзірінен **[A]** пернесін (14)

басыңыз немесе түтін тартқыш желдеткішінің жылдамдығын **таңдау жолағынан (5)** қолмен азайтыңыз.

### ● Сүзгіні басқару мәзірі:

**Мәзірге кіру шарттары:**

ПІСІРУ АЙМАҚТАРЫ мен ТҮТІН ТАРТҚЫШ іске

қосылуы керек **[ ]**; ЖҰМЫРТҚА ТАЙМЕРІ ӨШІРУЛІ күйде болуы керек. Егер бұл шарттар орындалмаса, кіру процедурасын орындаған кезде **дисплейде**

**(7a+7b)** **[ ]** көрінеді және оны жалғастыру мүмкін болмайды.

**Мәзірге кіру және сүзгілердің күйін көру үшін:**

Жоғарыда көрсетілген енгізу талаптарын орындаған

соң, **[ ]** пернесін (12) басып, сосын **— (8a)** және

**+ (8b)** пернелерін бірге **4 секунд** басып тұрыңыз.

Осыдан кейін "Сүзгіні басқару" мәзірінде боласыз.

Әдепкіде **дисплейде (7a+7b)** МАЙ СҮЗГІСІНІҢ күйі көрсетіледі. ИІС СҮЗГІСІНІҢ күйінің көрінісіне өту үшін

**— (8a)** пернесін басыңыз. Бұл перне басылған сайын дисплей бір сүзгі көрінісінен екіншісіне ауысып отырады. Төменде сүзгі күйлерінің кестесі көрсетілген.

Сүзгі күйі	Дисплей
ҚОСУЛЫ май сүзгісі*	.05.
ҚОСУЛЫ иіс сүзгісі*	.F3.
ӨШІРУЛІ май сүзгісі	0-
ӨШІРУЛІ иіс сүзгісі	F-

\*Сүзгілердің толғанын білдіретін индикатор ҚОСУЛЫ

болған кезде **дисплейде (7b)** сүзгінің күйі **9**

(максималды тиімділікте) дегеннен **[ ]** (сүзгі толған) дегенге дейінгі күйді көрсетеді.

**Сүзгілердің толғанын білдіретін индикаторды қосу не өшіру үшін:**

Екі сүзгінің бірін таңдаған соң **+ (8b)** пернесін басыңыз; әрбір басқан сайын дисплей бір күйден екіншісіне ауысып отырады.

**Ескертпе:** Бір сеанста сүзгіні өшіріп, сосын қайта қоссаңыз, өшіруге дейінгі сүзгінің күйі өзгеріссіз қала береді.

Сүзгіні өшірген соң мәзірден шығып, сосын сүзгіні қайта қоссаңыз, сүзгінің толу мәні **9**-ден қайта басталады.

## Мәзірден шығу үшін:

Мәзірден шығу үшін — (8a) және + (8b) пернесінен БАСҚА кез келген пернені басыңыз немесе басқа пернелерді түртпей 8 секунд күтіңіз.

### • Сүзгінің толғанын көрсетуді қайта орнату

Сигналдардың біреуі не екеуі де қосұлы болған кезде сүзгінің толуы туралы дабылды өшіруге болады. Сүзгінің толғаны туралы сигнал көрінгеннен кейін

алғашқы 10 секунд ішінде — (8a) және + (8b) пернелерін бірнеше секунд бірге басып тұрыңыз.

Қайта орнату сәтті орындалған кезде дыбысты сигнал естіледі. Бұл процедураны тек сүзгілерді ауыстырған соң ҒАНА орындаған жөн.

**Ескертпе:** Екі дабыл да қосылса, екеуін де өшіру үшін осы әрекетті орындаңыз. .

### • Түтін тартқышты кідіртпін барып өшіру

Бұл функция қосұлы кезде түтін тартқыштың желдеткіші алдын ала орнатылған уақыт ішінде ғана жұмыс істейді. Осы уақыт өтіп кеткен соң ол автоматты түрде өшеді. Төмендегі кестеде көрсетілгендей, әрбір жылдамдықтың өзінің арнайы таймері болады.

күшейтк іш	V 4	V 3	V 2	V 1
5 мин.	10 мин.	15 мин.	20 мин.	30 мин.

### Іске қосу үшін:

Түтін тартқыштың желдеткіші жұмыс істеп тұрған кезде **таңдау жолағын (5)** басып тұрыңыз, сол кезде **индикатор (15)** жанып, функцияның жұмыс істеп тұрғанын көрсетеді.

### Өшіру үшін:

жай ғана түтін шығару жылдамдығын ауыстырыңыз. Бұл функцияның өшірілгенін көрсету үшін **индикатор (15)** сөнеді.

## ҚУАТ КЕСТЕСІ

Қуат деңгейі		Пісіру түрі	Пайдалану (тамақ дайындау тәжірибесі мен өдеттеріне байланысты)
Максимум уат	<b>P</b>	Тез қыздыру	тамақ температурасын қысқа уақыт ішінде су қайнау нүктесіне дейін көтереді немесе тамақ сұйықтығын тез қыздырады
	<b>8.9</b>	Қуыру - қайнату	қызарту, пісіруді бастау, қатырылған тағамдарды қуыру, тез қайнату
Жоғары уат	<b>7.8</b>	Қызарту - қуыру - қайнату - отқа қақтау	қызарту, тез қайнату, пісіру және отқа қақтау (5-10 минуттық қысқа уақыт ішінде)
	<b>6.7</b>	Қызарту - пісіру - бұқтыру - қуыру - отқа қақтау	қызарту, баяу қайнату, пісіру және отқа қақтау (10-20 минуттық орташа уақыт ішінде), қосымша құралдарды алдын ала қыздыру
Орташа уат	<b>4.5</b>	Пісіру - бұқтыру - қуыру - отқа қақтау	бұқтыру, аздап қайнату, пісіру (ұзақ уақыт), макарон тұздығы
	<b>3.4</b>	Пісіру - баяу қайнату - қоюлату - көпірту	ұзақ пісіру (күріш, соустар, қуырылған ет, балық), сұйықтықтар (мысалы, су, шарап, сорпа, сүт), макарон тұздығы
	<b>2.3</b>	Пісіру - баяу қайнату - қоюлату - көпірту	ұзақ пісіру (бір литрден аз көлемдер: күріш, соустар, қуырылған ет, балық), сұйықтықтар (мысалы, су, шарап, сорпа, сүт)
Тіменгі уат	<b>1.2</b>	Еріту - жібіту - жылы күйде сақтау - араластыру	сарымайды еріту, шоколадты жайлап еріту, шағын өнімдерді жібіту
	<b>1</b>	Еріту - жібіту - жылы күйде сақтау - араластыру	жаңа піскен тағамның кішкене бөліктерін жылы күйінде ұстау немесе тағамды ұсынуға болатын температурада ұстап тұру және крем-ризотто
ШІРУ	<b>0</b>	Беткі бөлікке қолдау көрсету	Плита күту немесе өшіру режимінде болады (H-L-O арқылы сигнал берілетін тамақ пісіруден кейін қалуы мүмкін қалдық қызу)

## 4. ТЕХНИКАЛЫҚ ҚЫЗМЕТ КӨРСЕТУ

Ескеріңіз! Қандай да бір тазалау не техникалық қызмет көрсету жұмыстары алдында тамақ пісіру аймақтарының өшірулі екенін және қызу индикаторы сөнгенін тексеріңіз.



Өнімге техникалық қызмет көрсету үшін орнату соңында осы таңбамен белгіленген суреттерді қараңыз.

### ПЛИТАҒА ТЕХНИКАЛЫҚ ҚЫЗМЕТ КӨРСЕТУ

#### • Индукциялық плитаны тазалау

Плитканы әр пайдаланған сайын тазалап қою керек.

#### Маңызды:

• Абразивті губкаларды, шаю губкаларын пайдалануға болмайды. Оларды пайдалансаңыз, уақыт өте келе шыны зақымдануы мүмкін.

• Жабық пеш бүріккіштері немесе дақ кетіргіштер сияқты тітіркендіргіш химиялық жуғыш заттарды қолданбаңыз.

#### • БУМЕН ТАЗАЛАҒЫШТАРДЫ ПАЙДАЛАНУҒА БОЛМАЙДЫ!!!

Әр пайдаланған сайын, тамақ қалдықтары мен дақтарын кетіру үшін плитаны салқын әрі таза күйінде ұстаңыз. Қант немесе қант мөлшері жоғары тағамдар плитаны зақымдайды және оларды дереу кетіру керек. Тұз, қант және құм шыны беткейді зақымдауы мүмкін. Плитаны тазалау үшін жұмсақ шүберекті, қағаз сүлгіні немесе арнайы құралдарды пайдаланыңыз (Өндірушінің нұсқауларын қадағалаңыз).

#### • Сұйықтық жинау арнасын тазалау:

Егер кәстрөлдерден сұйықтықтар көп мөлшерде байқаусызда төгілсе, оны қалдықтарды кетіру және тазалықтың максималды деңгейін қамтамасыз ету үшін өнімнің түбіндегі су төгу клапанымен ағызып жіберуге болады.

#### • Е Металл торды тазалау:

Тор ыстық сумен және бейтарап жуғыш қоспамен қолмен жуылып, одан кейін тотықтанудың алдын алу үшін толық кептірілуі керек.

### ТҮТІН СОРҒЫШТЫҢ ЖЕЛДЕТКІШІНЕ ТЕХНИКАЛЫҚ ҚЫЗМЕТ КӨРСЕТУ

#### • Түтін сорғыштың желдеткішін тазалау:

Тазалау үшін ТЕК бейтарап сабынға малынған дымқыл шүберекті пайдаланыңыз.

#### ТАЗАЛАҒЫШ АСПАПТАРДЫ НЕ ҚҰРАЛДАРДЫ ПАЙДАЛАНУҒА БОЛМАЙДЫ!

Абразивті құрамдастары бар өнімдерді пайдалануға болмайды. СПИРТТІ ПАЙДАЛАНУҒА БОЛМАЙДЫ!

#### • А Май сүзгісіне техникалық қызмет көрсету:

Тамақ пісіру кезінде шығатын май бөлшектерін тартып алады.

Агрессивті емес жуу құралдарын пайдалана отырып, қолмен немесе ыдыс жуғышта төмен температурада және қысқа циклде айына бір рет (немесе сүзгінің толғанын көрсететін жүйе тазалау қажеттігін көрсеткен кезде) жуу қажет. Ыдыс жуғышта тазаланғаннан кейін металл май сүзгісінің түсі оңып кетуі мүмкін, бірақ оның сүзу сипаттамалары өзгеріссіз қалады.

#### • В Керамикалық белсендірілген көмір сүзгісіне техникалық қызмет көрсету (тек рециркуляциялық нұсқа үшін):

Тамақ пісіру кезінде шығатын жағымсыз иістерді жояды. Өнімде иіс сүзгісі бар.

Ұзақ уақыт қолданғаннан кейін сүзгілер иістерге қанығуы мүмкін, бұл пісірілетін тамақ түріне және май сүзгісінің майдан қаншалықты жиі тазаланатынына байланысты. Иіс сүзгілерін 45 минут 200°C дейін қыздырылған пеште әр 2/3 айда термиялық әдіспен қалпына келтіруге болады. Сүзгіні дұрыс қалпына келтіру оның 5 жыл бойы үздіксіз тиімді жұмыс істеуін қамтамасыз етеді.

Ескеріңіз! Сүзгілерді жабық пештің түбіне емес, аралық биіктікте орналасқан науаға салыңыз.

**Järgige täpselt juhendit.** Tootja ei võta vastutust selles kasutusjuhendis toodud nõuete eiramisest tulenevate seadmega seotud probleemide, kahjude või tuleõnnetuse korral. Seade on mõeldud üksnes kodus toidu valmistamiseks ja sellest tuleneva suitsu/auru äratõmbeks. Muul eesmärgil kasutamine ei ole lubatud (nt ruumide soojendamiseks). Tootja ei vastuta ebaõige kasutuse või vale seadistuse eest.

- Lugege juhised hoolikalt läbi. Need annavad olulist teavet paigaldamise, kasutamise ja ohutuse kohta.

- Seadme elektrisüsteemi ei tohi muuta.

- Enne seadme paigaldamist kontrollige, et ükski selle osa ei oleks kahjustatud. Vastasel juhul teavitage edasimüüjat ja ärge toodet paigaldage.

- Enne seadme paigaldamist veenduge, et see on terve. Vastasel juhul teavitage edasimüüjat ja ärge toodet paigaldage.

## 1. OHUTUS JA MÄÄRUSED

### ÜLDINE OHUSTEAVE

**Tähelepanu!** Järgige täpselt järgmisi juhiseid: • Enne mis tahes paigaldustööde tegemist tuleb toode vooluvõrgust eraldada. • Paigaldus- ja hooldustöid peab tegema sobiva väljaõppega töötaja, järgides tootja juhiseid ning kohalikke kehtivaid ohutusnõudeid. Tootte osi võib parandada või asendada ainult juhul, kui see on kasutusjuhendis spetsiaalselt lubatud. • Tootte maandus on seaduse järgi kohustuslik. • Toitekaabel peab olema piisavalt pikk, et ühendada köögimööbli ühildatud seade elektrivõrku. • Paigalduse vastamiseks kehtivatele ohutusnõuetele peab masin olema varustatud automaatlülitiga, mis tagab täieliku võrgust isoleerimise III kategooria ülepinge korral, seda vastavuses paigaldusnõuetega. • Ärge kasutage harupistikut ega pikendusjuhet. • Pärast paigaldamise lõpetamist ei tohi elektrilised komponendid olla enam kasutajale ligipääsetavad. • Tootte ja selle ligipääsetavad osad muutuvad kasutamise ajal tuliseks. Olge ettevaatlik, et te ei puudutaks tuliseid osi. • Jälgige, et lapsed tootega ei mängiks; jälgige, et lapsed oleksid seadmetest ohutuskauguses ega puutuks osi, mis muutuvad kasutamisel tuliseks. • Südamestimulaatori ja aktiivsete terviseseadmetega inimesed peavad enne induktioonpliidi kasutamist kontrollima, kas nende seadet tohib selle toote läheduses kasutada. • Kasutamise ajal ja pärast seda ärge puudutage toote kuumenevaid osi. • Vältige lappide või süttimisohhtlike materjalide kokkupuudet tootega niikaua, kuni kõik selle osad on maha jahtunud. Põlema süttimise oht. • Ärge asetage süttimisohhtlike materjale tootele ega selle lähedusse. • Kuum rasv ja õli süttivad kergesti. Ärge jätke pliiti järelevalveta, kui valmistate sellel rasva- või õlirikkeid toite. • Kui pliidiplaati tekib mõra, siis lülitage toode välja, et vältida elektrilöögiohtu. • Tootte ei ole ette nähtud kasutamiseks välise taimeri või eraldi kaugjuhtimissüsteemiga. • Õli- või rasvarikka toidu järelevalveta jätmine selle valmistamise ajal võib olla ohtlik

ja põhjustada tulekahju. • Ärge jätke pliiti toiduvalmistamise ajal järelevalveta. Kiirelt valmivat toitu tuleb jälgida pidevalt. • Leeke ei tohi mitte mingil juhul kustutada veega. Selle asemel lülitage toode välja ja lümmatage leegid näiteks tuletuki või süttimiskindla kattega. • Tulekahjuot: ärge asetage pliidiplaadile esemeid. • Ärge kasutage auruühendite, elektrilöögioht. • Ärge asetage pliidiplaadile metalliesemid, nagu nuge, kahvleid, lusikaid või potikaasi, mis võivad sellel kuumeneda. • Enne toote ühendamist vooluvõrku: kontrollige andmeplaati (asub toote alumises osas) ning veenduge, et pinge ja võimsus vastavad vooluvõrgu omale ning ühenduspesa on sobiv. Kahtluste korral pöörduge väljaõppinud elektrikku poole.

**Tähtis!** • Pärast kasutamist lülitage kuumutusala vastavast nupust välja, ärge usaldage seda, mida näitab keedunõude detektor. • Vältige vedeliku sattumist pliidile ning vedelike keetmisel või soojendamisel kasutage madalat kuumust. • Soojendavad osad ei tohi töötada, kui neil on tühjad potid/pannid või kui neil anumaid ei ole. • Pärast toiduvalmistamise lõpetamist lülitage vastav kuumutusala välja. • Ärge valmistage toitu fooliumis ega asetage otse pliidi fooliumisse pakitud toitu. Alumiinium sulab ja kahjustab toodet pöördumatult. • Ärge soojendage pliidiilid konservikarpe või plekkpurke, mida ei ole enne avatud – need võivad plahvatada! See hoiatus kehtib igat tüüpi pliidi kohta. • Suure võimsuse, näiteks Boosteri funktsiooni kasutamine ei sobi kõigi vedelike soojendamisel (nii ei tohi soojendada nt praadimisõli). Laigne kuumus võib olla ohtlik. Neil juhtudel on soovitatav on kasutada väiksemat võimsust. • Pott/pann tuleb asetada otse pliidiplaadile ja kuumutusala keskele. Mitte mingil juhul ei tohi midagi panna pliidiplaadi ja poti/panni vahele. • Kõrgetel temperatuuridel vähendab toode automaatselt kuumutusala võimsustaset. • Enne seadme puhastamist või mis tahes hooldustöö tegemist eraldage seade elektrivõrgust, võttes toitekaabli pistiku pistikupesast välja või lülitades pealibist välja seadme elektrihüenduse pealüüti. • Kõigi paigaldus- ja hooldustööde tegemisel kasutage töökindaid. • Lapsed alates 8. eluaastast, piiratud füüsiliste, sensoorsete või vaimsete võimetega inimesed ning isikud, kellel puuduvad selleks kogemused või teadmised, tohivad toodet kasutada ainult järelevalve all või kui neid on õpetatud seadet turvaliselt kasutama ning nad mõistavad kasutusest tulenevaid ohte. • Jälgige, et lapsed tootega ei mängiks. • Lapsed ei tohi ilma järelevalveta teha puhastus- ja hooldustöid. • Kui toote paigalduskohas kasutatakse gaasi või mõne muu kütteenaine töötavaid seadmeid, peab olema tagatud piisav ventilatsioon. • Toodet tuleb sageli puhastada nii seest kui ka väljast (VÄHEMALT KORD KUUS), kuid järgige hooldusjuhendis toodud selgeid juhiseid. • Tootte puhastamise ning filtrite vahetamise ja puhastamise nõuete eiramine toob kaasa tulekahjuohtu. • Leekide kasutamine toidu valmistamisel on rangelt keelatud. • Lahtine leek kahjustab filtreid ja võib põhjustada tulekahju, seepärast tuleb selle kasutamist igal juhul vältida. • Praadimisel olge ettevaatlik, et vältida kuumat õli süttimist. • Tähelepanu! Kui pliidiplaat töötab, võivad seadme ligipääsetavad osad

kuumeneda. ● Tähelepanu! Ärge ühendage toodet vooluvõrku enne, kui paigaldus on täielikult lõpule viidud. ● Suitsu väljätõmbe tehniliste ja ohutusmeetmete kohaldamisel pidage eranditult kinni kohalike asjakohaste volitatud ametite määrustest. ● Puhastatavat õhku ei tohi suunata torusse, mis on mõeldud gaasi või mõne muu kütusega töötava seadme suitsu väljajuhtimiseks. ● Ärge kasutage toodet ilma õigesti paigaldatud võreta! ● Paigaldamisel kasutage üksnes tootega kaasas olevaid kinnituskruvisid. Kui kruvisid kaasas ei ole, hankige sobivat tüüpi kruvid. Kasutage õige pikkusega kruvisid – õiged pikkused on märgitud paigaldusjuhendis. ● Kui seda seadet ja mitteelektrilise toitega seadmeid kasutatakse korraga, ei tohi ruumi negatiivne rõhk olla suurem kui 4 Pa (4 × 10<sup>-5</sup> baari). ● Hoidke juhend tuleviku tarbeks alles. Pliidi müügi, üleandmise või kolimise korral tagage juhendi jäämine toote juurde.

## OHUTU ELEKTRIÜHENDUS

● Eraldage toode vooluvõrgust. ● Paigaldamise peavad läbi viima sobiva kvalifikatsiooniga töötajad, kes tunnevad kehtivaid paigaldus- ja ohutusnõudeid. ● Tootja ei vastuta inimestele, loomadele ega esemetele põhjustatud kahjude eest, kui selle peatüki juhiseid on eiratud. ● Toitekaabel peab olema piisavalt pikk, et pliidiplaati saaks tööpinna eemaldada. ● Kontrollige, et seadme all olevad andmesildil näidatud pinged sobiks elektrivõrgu pingega ruumis, kuhu seade paigaldatakse. ● Ärge kasutage pikendusjuhtmeid. ● Maandusjuhe peab olema teistest juhtmetest 2 cm pikem. ● Kui toode tarnitakse ilma toitekaabli, siis kasutage kaablit, mille juhtmete ristlõige kuni 5500 W võimsuse korral on vähemalt 2,5 mm<sup>2</sup>. Suurema võimsuse korral peab ristlõige olema 4 mm<sup>2</sup>. ● Juhtme temperatuur ei tohi üheski kohas muutuda toatemperatuurist 50 °C kõrgemaks. ● Toode on ette nähtud elektrivõrku püsivalt ühendamiseks, seetõttu tuleb see püsivõrku ühendada standardese omnipolaarse lüliti abil, mis tagab võrgu täieliku lahtisühendamise III liigipingekategooria tingimustes. Lülitile peab olema pärast paigaldamist tagatud kiire ligipääs.

● **Tähelepanu!** Vaheühenduse kaablit tohib vahetada ainult volitatud teeninduskeskus või vastava väljaõppega töötaja.

**AKNAKOMPLEKT: toodet saab kasutada koos aknaanduri komplektiga (ei ole kaasas).** Aknaanduri komplekti korral (ainult juhul, kui kasutatakse VÄLJATÕMBEGA süsteemi) lülitub tõmberežiim välja, kui sensor tuvastab, et samas toas olev aken on kinni. Komplekti elektrilise ühenduse seadmega peab tegema sobiva väljaõppega tehnik. Komplekt peab olema eraldi sertifitseeritud, nii et see vastab komponendile endale kehtivatele ohutusnõuetele ja seadmega kasutamise nõuetele. Paigaldamisel tuleb järgida koduseadmete kehtivaid määrsi.

**TÄHELEPANU:** tootega ühendatava komplekti juhtmestik peab olema osa maandamata kaitsevääkepinge süsteemist (SELV). Seadme tootja ei vastuta võimalike ebamugavuste, kahjude ega tuleõnnetuste eest, mille on põhjustanud andurikomplekti vead ja/või töötõrked ja/või selle

ebaõige paigaldus.

## OHUTUS PAIGALDAMISEL

● Nii elektri- kui ka mehaanilise paigalduse peavad teostama asjakohase väljaõppega töötajad.

● **Enne paigaldamist** Pärast toote lahtipakkimist kontrollige, et see ei oleks transpordi ajal kannatada saanud. Probleemide ilmnemisel pöörduge edasimüüja või teeninduskeskuse poole. Enne ärge paigaldamisega alustage. Kontrollige, kas ostenud toote mõõtmed sobivad valitud paigaldamiskohaga. Vaadake, et pakendi sisse poleks (transpordi eesmärgil) pandud lisamaterjali (kotid kruvidega, garantii jne), mis tuleb enne pakendi ära viskamist välja võtta ja alles jätta. Veenduge, et paigaldamiskoha lähedal oleks elektripistik.

● **Mööbli süvistamiseks ettevalmistamine**

● Toodet ei saa paigaldada külmutuseseadme, pesumasina, pliidi, ahju, nõudepesumasina ega kuivati peale. Tehke mööblisse lõiked ning enne pliidiplaadi kohale asetamist eemaldage laastud ja saagimisjäägid.

Minimaalne kaugus pliidiplaadi ja seinaga vahel peab olema eestpoolt vähemalt 50mm, küljelt vähemalt 50mm ja üleval paiknevatest riulitest vähemalt 500mm.

NB! Ruumide planeerimisel tuleb lähtuda kööginööbli tootja juhistest.

● Filtri paigaldamise optimeerimiseks on soovitatav alusmööblisse teha pilu, kuhu saab sisestada võre.

● **Tähtis!** Kasutage ühekomponendilist liimhermeetikut (S), mille temperatuuritaluvus on kuni 250°. Liimitavad pinnad tuleb enne paigaldamist hoolikalt puhastada, eemaldades kõik sellise, mis võib kinnitumist takistada (nt eemaldamisvahendid, konservandid, rasvad, õlid, tolm, vana liimi jäägid jne). Liim tuleb kanda ühtlase kihina kogu serva perimeetrile. Pärast liimimist laske kuivada umbes 24 tundi.

● **Tähelepanu!** Kruvide ja kinnitusseadmete ebaõige ja juhistele mittevastav paigaldamine võib kaasa tuua elektrilisi ohte.

● **Märkus.** Toote õigeks paigaldamiseks on soovitatav teipida torud liimiga, millel on järgmised omadused: pehme elastne PVC-kile akrülaadipõhise liimiga, mis vastab standardile DIN EN 60454. Toimib leegiaeglustina; pikaajaline vastupidavus; talub kõikuvat temperatuuri; kasutatav madalal temperatuuril.

## KASUTUSEL KÕRVALDAMINE



See seade on märgistatud vastavalt Euroopa direktiivile 2012/19/EÜ, UK SI 2013 nr 3113, elektri- ja elektroonikaseadmete jäätmed (WEEE).

Tagage toote nõuetekohane utiliseerimine. Kasutaja saab aidata vältida võimalikke negatiivseid tagajärgi keskkonnale ja tervisele. Tootel või sellega kaasas olevad dokumentatsioonid on sümbol näitab, et toodet ei tohi käsitleda olmeprügina, vaid see tuleb anda ümbertöötlemiseks elektri- ja elektroonikaromude kogumispunkti. Kõrvaldage toode, järgides kohalikke



jäätmekäitlusnõudeid. Lisateavet toote käitlemise, taaskasutuse ja ümbertöötuse kohta saab kohalikust asjakohasest ametist, olmejäätmete kogumispunkti või poest, kust toote ostsite.

## MÄÄRUSED

Seade on projekteeritud ja valmistatud ning seda on katsetatud kooskõlas järgmiste standarditega:

- Ohutus: EN/IEC 60335-1; EN/IEC 60335-2-6, EN/IEC 60335-2-31, EN/IEC 62233; • Jõudlus: EN/IEC 61591; ISO 5167-1; ISO 5167-3; ISO 5168; EN/IEC 60704-1; EN/IEC 60704-2-13; EN/IEC 60704-3; ISO 3741; EN 50564; IEC 62301. EN 60350-2; • EMC: EN 55014-1, CISPR 14-1, EN 55014-2, CISPR 14-2, EN/IEC 61000-3-3, EN/IEC 61000-3-12.

## 2. KASUTAMINE

### KÖÖGINÕUDE KASUTAMINE

#### • Toiduvalmistamisnõud



Kasutage ainult selle sümboliga nõusid.

#### Tähtis!

Pliidiplaadi püsiva kahjustuse vältimiseks ei tohi kasutada järgmiseid anumaid:

- ebatasase põhjaga anumad
- emailpõhjaga metallanumad
- kareda põhjaga anumad, mis võivad pliidiplaati kriimustada
- tuliseid potte ja panne on keelatud asetada pliidi juhtnuppude paneelile
- Kõigi induksioonpottidega ei pruugi toidu valmistamine olla tõhus, sest nende põhi sisaldab ferromagnetilist materjali ainult osaliselt. Pottide ja pannide ostmisel pöörake tähelepanu järgmisele.
- Põhi peab olema üleni ferromagnetilisest materjalist. Vastasel korral pole soojuse edastamine nii tõhus ja ühtlane ning poti/panni pinna temperatuur pole toidu valmistamiseks sobiv.



- Põhi ei sisalda alumiiniumi: anum ei soojene ja induktori ei pruugi seda ära tunda.



- Põhi pole lame või selle pind on kare.
- Induktori ja anuma kontaktpind pole täielik, see vähendab

tõhusust ja raskendab toidu valmistamist.

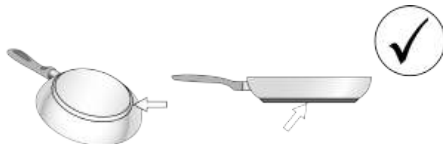

#### • Olemasolev nõud

Poti või panni magnetilisi omadusi saate kontrollida tavalise magnetiga. Kui anumal magnetilised omadused puuduvad, siis see kasutamiseks ei sobi. Samuti kehtivad sellisel juhul ka teised selles jaotises toodud juhised.

#### • Poti/panni soovitatav läbimõõt

**TÄHTIS!** Vale läbimõõduga anuma korral keeduala ei käivitu. Erinevate kuumutusalaadega kasutatavate kööginõude minimaalse läbimõõdu leidmiseks vaadake juhendi illustatsioone.

**Tähelepanu!** Toidu valmistamise ja toote kvaliteedi säilitamiseks EI OLE soovitatav kasutada induksioonadaptereid.

#### • Energiasääst

Kasutage potte/panne, mille läbimõõt on sama mis keedualal. Kasutage ainult lameda põhjaga potte ja panne. Võimaluse korral hoidke keetmise ajal pottidel kaas peal. Keetke köögivilju, kartuleid jmt keemisaja lühendamiseks väikese koguse veega. Kirkeetja kasutamine vähendab energiatarbimist ja keemisajaga veelgi. Asetage pott pliidiplaadile märgitud kuumutusala keskele.

### TÕMBEVENTILAATORI KASUTAMINE

Tõmbeventilaatorit saab kasutada välise väljatõmberežiimiga või sisemise filtritel põhineva ringlussüsteemiga.

Külastage saite [www.elica.com](http://www.elica.com) ja [www.shop.elica.com](http://www.shop.elica.com) – nendelt leiate kõik nii filter- kui ka väljatõmberežiimiga versioonide komplektid, mida saab kasutada eri tüüpi paigaldustega.

#### • Õhu väljatõmbega versioon

Aur imetakse välja torusüsteemi abil (tuleb soetada eraldi). Ühendage toode torude ja seinä väljalaskeavaga. Väljalaskeava ja seinä ava (ühendustoru flantsi) diameetrid peavad sobituma. Lisateavet torude ja nende mõõtmete kohta leiate paigaldusjuhendi väljatõmberežiimiga versiooni lisatarvikute lehel. Kui torude ja seinä väljalaskeavade diameeter on väiksem, on õhu väljatõmbe võimsus väiksem ja müra oluliselt suurem. Sellisel juhul ei võta tootja endale vastutust.

Et saavutada väljatõmbeseadme maksimaalne tõhusus • Torude maksimaalne soovitatav pikkus on 7 meetrit. • 7 meetri pikkuse torustiku peale võiks olla maksimaalselt kaks 90-kraadist pöördekohta • Vältige torustiku järske suunamuutusi, eelistage läbimõõtu, mille suurus on Ø 150 mm (risküliku korral 222 x 89 mm).

## ● Filtersüsteem

Välja imetud õhk filtreeritakse enne tuppa tagasi suunamist läbi spetsiaalsete rasvafiltreite ja lõhnafiltreite, kasutades selleks mõeldud torusid (lõhnafiltrid ja torud tuleb osta eraldi). Lisateabe saamiseks vaadake selle juhendi illustatsioonide osa lisatarvikute ja konfiguratsioonide (filtreerimisversiooni korral) lehekülgi.

## 3. TÖÖTAMINE

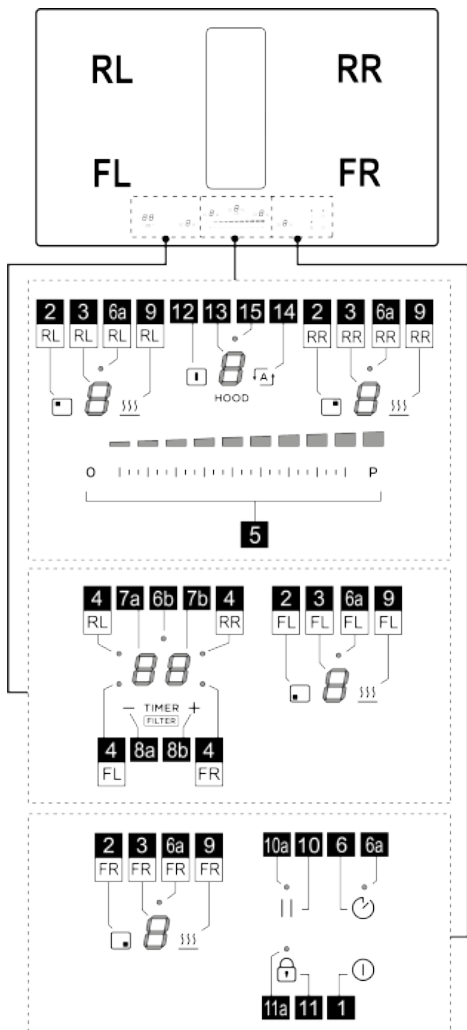

### JUHTPANEEL



Funktsioon
1 Kuumutusala/tõmbeventilaatori ON/OFF-nupp
2 Kuumutusala valimine
3 Kuumutusala võimsustaseme näidik
4 Aktiivse kuumutusala LED / Filtrite küllastumise LED aktiivne
5 Toiduvalmistamise kiiruse ja tõmbekiiruse (-võimsuse) suurendamine/vähendamine
6 Munataimeri aktiveerimine (eraldiseisev)
6a - 6b Munataimeri LED aktiivne (eraldiseisev)
7a - 7b Kuumutusala taimer näidik / Sõefiltri küllastumise näidik – Rasvafilter
8a - 8b Taimer näidu suurendamine/vähendamine
9 Temperature Manager'i (temperatuurihoidik) aktiveerimine
10 Paus
10a Pausi LED aktiivne
11 Key Lock (nupulukustus)
11a LED – nupulukustus
12 Tõmbeventilaatori valimise nupp
13 Tõmbeventilaatori näidik
14 Tõmbeventilaatori automaatsfunktsioonide käivitus
15 Tõmbeventilaatori viivituse menüü LED

### ENNE ALUSTAMIST PEAKSITE TEADMA JÄRGMIST.

**TÄHELEPANU:** Pärast toote esmakordset voluvõrku ühendamist tuleb teha pliidiplaadi blokeeringu vabastamise protseduur. Toimige järgmiselt:

Ühendage pliidiplaat toiteallikaga; ekraanil (13) hakkab vilkuma  ja LED (11a) põleb. Vajutage paar sekundit nuppu  (11), LED (11a) kustub. Nüüd on võimalik plaat nupust ON/OFF  (1) sisse lülitada.

Selles kasutusjuhendis kirjeldame peamisi funktsioone. Täielikele juhistele internetis pärase teabe ligi esimestel lehekülgedel paiknevate QR-koodide kaudu. Kõik selle pliidiplaadi funktsioonid vastavad kõige rangematele ohutusnõuetele. Seepärast võtke arvesse järgmist.

- Osa funktsioone ei aktiveeru või lülituvad automaatselt välja, kui kuumutusosal potti/panni ei ole või kui see ei ole asetatud kuumutusala keskele.

- Mõnel juhul funktsioonid lülituvad mõne sekundi pärast automaatselt sisse või välja, kui valitud funktsiooni kasutamiseks on vajalik mõni valik, mida pole tehtud (nt: „Lülita kuumutusala sisse“ ilma käskudeta „Vali kuumutusala“ ja „Töötemperatuur“ või „Funktsiooni lukustus“ (Lock) ja „Taimer“ (Taimer).

Enne kuumutusala puudutamist oodake, kuni kuva end välja lülitab.

## KUUMUTUSALA KUVA

Kuumutusala sümbolite tähendused on järgmised.

Funktsioon	Väärtus
Kuumutusala on sisse lülitatud	0
Power Level (võimsustase)	1...9-P
Residual Heat Indicator (jääksoojuse indikaator)	H
Pot Detector (potituvasti)	Y
Funktsioon Temperature Manager (temperatuurihoidik) aktiivne	UOU
Pausifunktsioon	
Funktsioon Automatic Heat UP (automaatne kiirkuumus)	A

## PLAADI OMADUSED

### ● Ohutu aktiveerimine

Pliit lülitub sisse ainult siis, kui kuumutusosal on pott või pann. Kui anum ei ole või see eemaldatakse, siis soojendamise sisse ei lülitu või lülitub see ise välja.

### ● Potituvasti

Toode tuvastab automaatselt ise, kas kuumutusaladel on anum.

### ● Seiskamine turvakaalutlustel

Turvakaalutlustel on igal kuumutusosal maksimaalne funktsioneerimise aeg, mis oleneb valitud võimsusest.

### ● Kasutusjärgse soojuste näidik

Kui üks või mitu kuumutusala lülitatakse välja, kuvatakse vastava ala juures jääksoojuse sümbol **H**. See tähendab, et pliidiplaat võib ikka veel tuline olla.

## PLIIDIPLAADI KASUTAMINE

### ● Sisselülitamine

Pliidiplaadi saab sisse lülitada, puudutades nuppu **ON/OFF**

**1** (1). Näidikud **(3)** ja **(13)** lülituvad sisse ja näitavad numbrit null **0**.

Pliidiplaadi väljalülitamiseks vajutage nuppu **ON/OFF** **1** (1).

Kui ühtegi funktsiooni ei aktiveerita, lülitub pliidiplaat mõne sekundi pärast välja.

### ● Kuumutusosalade aktiveerimine

#### Aktiveerimine

Sisenege kuumutusala menüüsse, vajutades ühte soovitud

kuumutusalale vastavat nuppu  (2). Selle ala näidik **(3)** on ainus, mis on suure intensiivsusega valgustatud.

Eelnevalt valitud kuumutusala võimsuse reguleerimiseks libistage sõrmega valikuribal **(5)**.

**Märkus:** Kui kuumutusala on valitud, kuvatakse taimer

ekraanil **(7a + 7b)** järgmist:  süttiv LED **(4)** määrab, milline ala on valitud, antud juhul ala FL.

#### Väljalülitamine

Sisenege soovitud kuumutusala menüüsse ja vajutage ühte

nuppudest  (2). Selle ala näidik **(3)** on ainus, mis on suure intensiivsusega valgustatud. Seadistage võimsus nulli või vajutage uuesti nuppu **(2)**, hoides seda mõne sekundi all.

### ● Kuumutusosalade võimsuse tase

Pliidiplaadil on **9** võimsusastet. Puudutage ja libistage sõrmedega üle valikuriba **(5)**:

paremale tõmmates võimsuse tase suureneb;

vasakule tõmmates võimsuse tase väheneb.

Seadistatud võimsustase kuvatakse valitud kuumutusala ekraanil **(3)**.

### ● Power Booster (lisavõimsus)

Tootel on üks lisavõimsuse tase (lisaks võimsusele **9**), mis töötab 10 minutit. Pärast seda lülitub tagasi sisse varem valitud võimsus.

Libistage sõrmega üle valikuriba **(5)**, et aktiveerida

funktsioon Power Booster (mis on võimsam kui tase **9**).

Power Boosteri taset näidatakse ekraanil **(3)** sümboliga **P**.

### ● Munataimer

Munataimer on ajamõõtesead, mis töötab kuumutusaladest (ja ventilaatorist) eraldi.



#### Aktiveerimine:

Väljuge väljatõmbe- või kuumutusosalade menüüst nii, et kõik LED-id **(3 ja 13)** põlevad.

Vajutage nuppu  **(6)** – LED **(6a)** süttib ja samal ajal aktiveerub

ekraan **(7a + 7b)** koos LED-iga **(6b)** .

Nüüd on võimalik aega suurendada või vähendada

nuppude  **(8a)** ja  **(8b)** abil. Aega väljendatakse minutites. Kui taimer jõuab ajaga alla 1 minuti, jätkub loendus sekundite kuvamisega.

Kui taimer on aja nulli lugenud, antakse helisignaali ja

kuumutusala lülitub välja.

#### **Inaktiveerimine:**

Taimerit varem välja lülitamiseks väljuge väljatõmbe- või kuumutusosalade menüüst nii, et kõik LED-id (3 ja 13)

põlevad, ja seadistage taimerit ekraan nupuga — (8a) nulli.

#### • **Kuumutusosalade taimer**

Taimer on ajamõõtesead, mille saab seadistada iga kuumutusosalaga ja ka mitmele alale korraga. Kui seadistatud aeg saab läbi, lülituvad kuumutusosalad automaatselt välja ja kasutajat teavitatakse sellest vastava helisignaaliga.

#### **Aktiveerimine**

**Märkus:** seda taimerit saab käivitada ainult siis, kui kuumutusala on aktiivne ja muul tasemel kui null.

Pärast soovitud kuumutusala nupu (2) aktiveerimist

ekraan (7a+7b) aktiveerub ja taimerit on võimalik seadistada. Aja suurendamiseks või vähendamiseks

kasutage nuppe + (8a) ja — (8b). Aega väljendatakse minutites. Kui aega jääb alla 1 minuti, jätkub loendus sekundite kuvamisega.

Soovi korral korra protseduuri teiste kuumutusosaladega:

Igale kuumutusosalale võib seadistada erineva taimerit aja. Kuvale (7a+7b) ilmub äsja valitud kuumutusosalade seadistatud aeg.

**Märkus:** Pärast sillaala aktiveerimist saate ka sellel alal taimerit käivitada.

#### **Inaktiveerimine:**

Taimerit varem väljalülitamiseks valige kuumutusala nupp (2), vajutage nuppu — (8a), kuni taimer jõuab nullini. Aeg inaktiveerub.

#### • **Power Limitation (võimsuspiirang)**



Võimsusepiirangu funktsioon võimaldab seadistada seadme töötama nii, et maksimaalset tarbimist piiratakse, reguleerides kõikide töös olevate kuumutusosalade tarbimist nii, et pliidiplaadi kogutarbimine ei ületaks eelseadistatud väärtust.

Võimsuse piirangu haldusmenüü asub parameetrite haldamise menüüs.

#### **Parameetrite haldusmenüüsse sisenemine:**

Ühendage pliidi vooluvõrgust lahti, oodake mõni sekund ja ühendage plaat uuesti vooluvõrku.

Vabastage pliidiplaadi lukustus, hoides nuppu  (11) mõne sekundi jooksul all. Seejärel vajutage paar sekundit



korraga nuppe  (12) +  (14), kuni kerimisriba (5) süttib. Libistage sõrme üle kogu riba (5) vasakult paremale. Kaks ekraani (3-RL) ja (3-RR) süttivad.

Ekraan (3-RL) näitab muudetavat parameetrit.





Ekraan (3-RR) näitab seadistatud väärtust.

#### **Võimsuse piirangu haldamise menüüsse minemiseks tehke järgmist:**

Vaikimisi kuvatakse parameetrite menüüsse sisenemisel







ekraanil (3-RL) vaheldumisi väärtusi  ja . Vajutage

nuppu  (9-RL) mitu korda, kuni ekraanil (3-RL)

kuvatakse vaheldumisi väärtused  ja . ( ja  = võimsuse haldamise menüü).

#### **Võimsuse piirangu väärtuse määramine:**

vajutage nuppu  (9-RR), et valida kolmest saadaolevast soovitud väärtus, vt allpool olevat tabelit:

Ala	Ala	Väärtus
3-RL	3-RR	võimsus (kW)
		7,4
		4,5
		3,1

#### **Seadete salvestamine:**

Valitud seadistuste salvestamiseks vajutage nuppu  (1)

## **TÕMBEVENTILAATORI KASUTAMINE**

#### • **Tõmbeventilaatori aktiveerimine.**

##### **Aktiveerimine:**

Puudutage (vajutage) nuppu  (12), ekraan (13) lülitub suure intensiivsusega sisse.

Auru väljatõmbe võimsuse reguleerimiseks puudutage ja kerige sõrmega valikuribal (5).

**Märkus:** erinevalt kuumutusosaladest ei saa õhupuhashasti väljalülitamist taimeriga seadistada. Seega ekraan (7a+7b) ei aktiveeru.

##### **Väljalülitamine:**

Väljatõmbe väljalülitamiseks hoidke nuppu  (12) paar sekundit all või viige tõmbevõimsus nulli.

#### • **Väljatõmbe võimsustaseme**

Väljatõmme on varustatud 4 tõmbevõimsuse tasemega, neile lisandub Booster.

Libistage sõrmega üle valikuriba (4):

paremale tõmmates võimsuse tase suureneb;

vasakule tõmmates võimsuse tase väheneb.

Seadistatud võimsustase kuvatakse tõmbevõimsuse ekraanil (13).

### ● Väljatõmbe Power Booster

Tootel on üks lisavõimsuse tase **BOOSTER** (lisaks võimsusele 4), mis töötab **5 minutit**. Pärast seda lülitub tagasi sisse varem valitud võimsus.

Libistage sõrmega üle **valikuriba (5)**, et aktiveerida funktsioon Power Booster (mis on võimsam kui tase 4). Power Boosteri taset näidatakse **ekraanil (13)** sümboliga



### ● Automaatne töö

Toode valib ise kõige sobivama kiiruse, kohandades tõmbevõimsust selle järgi, millise võimsusega töötavad kuumutusosalad.

Kui kuumutusala lülitatakse välja, kohandab õhupuhaasti oma tõmbekiirust, vähendades seda järk-järgult nii, et see oleks auru ja lõhnade eemaldamiseks piisav.

#### Aktiveerimine:

Sisenege tõmbevõimsuse menüüsse, vajutades nuppu



**(12)**, seejärel vajutage **nuppu**  **(14)**; **ekraanile (13)** ilmub vaheldumisi ventilaatori kiiruse väärtusega täht



#### Inaktiveerimine:

Vajutage tõmbeventilaatori menüüs **nuppu**  **(14)** või vähendage käsitsi tõmbevõimsust käsitsi **valikuribalt (5)**.

### ● Filtrihalduse menüü:

#### Menüüsse sisenemiseks vajalikud tingimused:

KUUMUTUSALAD ja TÕMBEVENTILAATOR peavad

olema võimsustasemel ; MUNATAIMER peab olema väljas. Kui need tingimused pole täidetud, kuvatakse

juurdepääsuprotseduuri ajal **näidikul (7a+7b)**  ja edasi ei ole võimalik midagi teha.





#### Menüüsse sisenemiseks ja filtrite oleku vaatamiseks tehke järgmist:



Pärast kirjeldatud tingimuste täitmist vajutage **nuppu**  **(12)**, seejärel vajutage nuppe **— (8a)** ja **+ (8b)** korraga 4 sekundit.

Seejärel olete filtrihalduse menüüs.

Vaikimisi kuvatakse **ekraanil (7a+7b)** RASVAFILTRI olek,

LÕHNAFILTRI oleku vaatamiseks vajutage nuppu **— (8a)**. Iga kord, kui seda nuppu vajutate, lülitub ekraan ühelt filtrilt teisele. Allpool on filtri olekute tabel.

Filtri olek	Ekraan
Rasvafilter AKTIIVNE*	
Lõhnafilter AKTIIVNE*	
Rasvafilter INAKTIIVNE	
Lõhnafilter INAKTIIVNE	

\*Kui filtri küllastumise näidik on AKTIIVNE, näitab **ekraan (7b)** filtri olekut väärtusest  (maksimaalne tõhusus) väärtuseni  (ammendatud filter).

#### Filtri küllastumise näidiku sisse- või väljalülitamiseks tehke järgmist:

Pärast kahest filtrist ühe valimist vajutage **+ (8b)**. Iga vajutusega lülitub ekraan ühest olekust teise.

**Märkus:** Kui inaktiveerite filtri ja seejärel taasaktiveerite selle samal seansil, jääb filtri oleku väärtus samaks, mis see oli enne inaktiveerimist.

Kui pärast filtri inaktiveerimist väljute menüüst, alustab filtri taasaktiveerimisel filtri küllastuse väärtus uuesti väärtusest 

#### Menüüst väljumine:

Menüüst väljumiseks vajutage mistahes nuppu, VÄLJA

ARVATUD nuppe **— (8a)** ja **+ (8b)**, või oodake 8 sekundit ilma teisi nuppe puudutamata.

### ● Filtrite küllastuse lähtestamine

Kui üks või mõlemad märguanded on aktiivsed, on võimalik filtri küllastumise häire lähtestada. Esimese 10 sekundi jooksul, mil ilmub filtri küllastumise märguanne, vajutate

paar sekundit korraga nuppe **— (8a)** ja **+ (8b)**.

Helisignaali annab märku, et lähtestamine on toimunud. Seda protseduuri on soovitatav teha AINULT pärast filtrite vahetamist.

**Märkus:** Kui mõlemad märguanded on aktiivsed, tehke seda toimingut kaks korda, et mõlemad märguanded lähtestada.

### ● Väljatõmbe väljalülitamise viivitus

Kui see funktsioon on aktiveeritud, jääb tõmbeventilaator eelseadistatud ajaks sisse lülitatuks ja kui see aeg on möödas, lülitub automaatselt välja. Igal kiirusel on oma taimer, nagu on näidatud allolevas tabelis.

booster	V 4	V 3	V 2	V 1
5 min	10 min	15 min	20 min	30 min

#### Aktiveerimine:

Kui tõmbeventilaator töötab, vajutage ja hoidke **valikuriba**

(5) all; LED (15) süttib, mis näitab, et funktsioon on aktiveeritud.

**Inaktiveerimiseks toimige järgmiselt:**

Funktsiooni väljalülitamiseks muutke tõmbekirust. LED (15) kustub, mis näitab, et funktsioon on välja lülitatud.

## VÕIMSUSTE TABEL

Kasutatav võimsus		Toiduvalmistamise tüüp	Kasutus (vastavalt kogemustele ja harjumustele)
Max võimsusel	P	Kiire soojendamine	Toidu temperatuuri kiireks tõstmiseks – vee viimiseks keemistemperatuurile või söögi vedelike kiireks soojendamiseks
	8-9	Praadimine, keetmine	Pruunistamiseks, toiduvalmistamise alustamiseks, külmutatud toodete praadimiseks, kiireks keetmiseks
Suurel võimsusel	7-8	Pruunistamine, praadimine, keetmine, grillimine	Pruunistamiseks, keemistemperatuuril hoidmiseks, grillimiseks (lühiajaliselt 5–10 minutit)
	6-7	Pruunistamine, röstimine, hautamine, aeglasel tulel küpsetamine, grillimine	Praadimiseks, õrnalt keemas hoidmiseks, küpsetamiseks ja grillimiseks (keskmise ajavahemikuga, 10–20 minutit), lisatarvikute soojendamiseks
Keskmisel võimsusel	4-5	Küpsetamine, hautamine, praadimine, grillimine	Madalal temperatuuril toidu valmistamiseks, kergete mullidega keetmiseks, küpsetamiseks (pikaajaliselt), pastal kreemjaks minna laskmiseks
	3-4	Küpsetamiseks, aeglasel tulel hoidmiseks, tihendamiseks, kreemjaks laskmiseks	Pikaajaliseks töötlemiseks (riis, kastmed, praad, kala) koos lisavedelikuga (nt vesi, vein, puljong, piim), pasta keetmiseks
	2-3	Küpsetamiseks, aeglasel tulel hoidmiseks, tihendamiseks, kreemjaks laskmiseks	Pikemaajaliseks töötlemiseks (kogus väiksem kui liiter: riis, kastmed, praad, kala) koos lisavedelikuga (nt vesi, vein, puljong, piim)
Madalal võimsusel	1-2	Sulatamine, soojas hoidmine, kreemjaks laskmine	Või sulatamiseks, šokolaadi sulatamiseks, väikesemõdulise külmutatud toidu sulatamiseks
	1	Sulatamine, soojas hoidmine, kreemjaks laskmine	Äsja valminud väikese koguse toidu soojana hoidmiseks või nõude soojendamiseks või risoto kreemjaks laskmiseks
OFF	0	Toetuspind	Pliidiplaat stand-by režiimil või väljalülitatud (võimalik, et on jääsoojust, märgitud H-L-O)

## 4. HOOLDUS

Tähelepanu! Enne mis tahes puhastus- või hooldustööd kontrollige, kas keedualad on välja lülitatud ja soojusanduri märgutuli välja lülitunud.

 Toote hoolduse kohta vaadake selle sümboliga tähistatud pilte paigalduse jaotise lõpus.

### PLIIDIPLAADI HOOLDUS

#### • Induktsioonpliidiplaadi puhastamine

Pliidiplaati peab puhastama pärast iga kasutuskorda.

**Tähtis!**

- Ärge kasutage abrasiivseid nuustikuid ega traatkäsku. Nende kasutamine võib klaasi ajapikku rikkuda.
- Ärge kasutage keemilisi söövitavaid puhastusvahendeid, nagu ahjuspreid või plekieemaldid.
- **ÄRGE KASUTAGE AURUPUHASTEID!**

Laske pärast iga kasutamist pliidiid jahtuda ja puhastage see seejärel toidujääkidest ja -plekkidest. Suhkur ja suure suhkrisisaldusega toiduained kahjustavad pliidiplaati – need tuleb eemaldada kohe. Sool, suhkur ja liiv võivad klaasist pinda kriimustada. Kasutage pliidi puhastamiseks pehmet lappi, majapidamispaperit või spetsiaalseid pinna puhastamise tooteid (järgige tootja juhiseid).

#### • Vedeliku kogumispaagi puhastamine

Kui toiduvalmistamise anumast on pliidiplaadile kogemata sattunud suurem hulk vedelikku, saab selle eemaldamiseks kasutada seadme alumisel küljel asuvat väljalaskeklappi. Nii saab jäägid korralikult eemaldada ja toote põhjalikult ära puhastada.

#### • Metallvõre puhastamine

Võret tuleb pesta käsitsi sooja vee ja neutraalse pesuvahendiga, oksüdatsiooni vältimiseks kuivage võre korralikult.

## TÕMBEVENTILAATORI HOOLDUS

### • Tõmbeventilaatori puhastamine

Puhastamiseks tohib kasutada ainult neutraalse vedela puhastusvahendiga niisutatud lappi.

**PUHASTAMISEKS EI TOHI KASUTADA TÕÖRIISTU VÕI -VAHENEID.**

Vältige abrasiivseid aineid sisaldavaid tooteid. **ÄRGE KASUTAGE ALKOHOLI.**

### • Rasvafiltri hooldus

**Eemaldab õhust toiduvalmistamisest tulenevad rasvaosakesed.**

Filtrit tuleb puhastada kord kuus (või kui filtri küllastumise märguanne teavitab vajadusest puhastada), pestes seda käsitsi ja mittesööbiva pesuvahendiga või nõudepesumasinas madalal temperatuuril ja lühikese pesutsükliga. Metallist rasvafiltri pesemisel nõudepesumasinas võib selle värvus muutuda, kuid see ei muuda kuidagi filtri töömadosi.

### • Aktiivsöefiltri hooldus – keraamiline (ainult filtreeriva versiooni puhul)

**Eemaldab toiduvalmistamisel tekkivad ebameeldivad lõhnad. Toode on varustatud lõhnafiltritega.**

Lõhnafiltrid küllastuvad lühema või pikema aja jooksul, olenevalt toiduvalmistamise tüübist ja rasvafiltri puhastamise korrapärasusest. Neid lõhnafiltreid saab termiliselt ennistada, kui hoida neid iga 2–3 kuu järel 45 minutit 200-kraadises eelsoojendatud ahjus. Õige ennistamine tagab, et filtrid töötavad tõhusalt viis aastat.

**Tähelepanu!** Ärge asetage filtreid ahju põhja, vaid kúpsetusplaadiga keskmisele kõrgusele.

**Griežtai laikykitės šiame vadove pateiktų instrukcijų.** Gamintojas neprisima jokios atsakomybės už nepatogumus, žalą prietaisui ar nelaimingus atsitikimus, įvykstančius dėl šiame instrukcijų vadove pateiktų nurodymų nesilaikymo. Prietaisais yra skirtas tik naudojimui namuose, maisto produktams virti ir virimo metu atsiradusių garų ištraukimui. Bet koks kitas naudojimas nėra leidžiamas (pvz., aplinkos šildymui). Gamintojas neprisima jokios atsakomybės už netinkamą naudojimą ar netinkamą komandų nustatymą.

- Atidžiai perskaitykite instrukcijas: jose pateikta svarbi informacija apie montavimą, naudojimą ir saugumą.
- Nekeiskite prietaiso elektros įrangos.
- Prieš montuodami prietaisą patikrinkite, ar nėra vienas komponentas nėra pažeistas. Jeigu yra pažeistų dalių, kreipkitės į pardavėją ir nemontuokite.
- Prieš pradėdami montuoti patikrinkite, ar prietaisas sveikas. Jeigu yra pažeistų dalių, kreipkitės į pardavėją ir nemontuokite.

## 1. SAUGA IR REGLAMENTAI

### ⚠ BENDROJI SAUGA

**Dėmesio!** Griežtai laikykitės visų toliau pateiktų nurodymų.

- Gaminys turi būti atjungtas nuo elektros tinklo prieš pradėdami bet kokius montavimo veiksmus.
- Montavimas ar priežiūra turi būti atliekami specialaus techniko, laikantis gamintojo instrukcijų ir vietoje galiojančių saugumo normų. Netaisykite ir nekeiskite jokių gaminio dalių, nebent nurodyta kitaip naudojimo instrukcijose.
- Pagal įstatymus, gaminį privaloma įžeminti.
- Maitinimo laidas turi būti pakankamai ilgas, kad būtų galima prijungti balde įmontuotą gaminį prie elektros tinklo.
- Kad montavimas atitiktų galiojančias normas, reikalingas daugiapolis jungiklis, kuris užtikrintų visišką tinklo atjungimą III kategorijos virštampio sąlygomis, laikantis montavimo taisyklių.
- Nenaudokite kelių kištukinių lizdų ar ilgintuvų.
- Baigus montavimą, elektros dalys neturi būti pasiekiamos naudotojui.
- Gaminys ir jo prieinamos dalys įkaista naudojimo metu. Būkite atsargūs, kad nepaliesumėte kaitinamųjų dalių.
- Neleiskite vaikams žaisti su gaminiumi. Laikykite vaikus atokiai ir juos prižiūrėkite, nes prieinamos dalys naudojimo metu gali būti labai karštos.
- Jeigu nešiojate širdies stimuliatorių ar aktyvius implantus, prieš naudojant indukcinę kaitlentę, būtina patikrinti, ar stimuliatorius yra suderinamas su gaminiumi.
- Naudojimo metu ir po jo, nelieskite gaminio kaitinamųjų dalių.
- Saugokite nuo sąlyčio su šluostėmis arba kitomis degiomis medžiagomis tol, ko visi gaminio komponentai bus pakankamai atvėsus, nes kyla gaisro rizika.
- Nedėkite jokių degių medžiagų ant gaminio ar šalia jo.
- Karšti riebalai ir aliejai labai lengvai užsidega. Būkite atsargūs virdami maistą, kuriame yra daug riebalų ar aliejaus.
- Jeigu paviršius yra įskilęs, išjunkite gaminį, kad išvengtumėte nusitrenkimo elektra galimybes.
- Gaminys nėra skirtas veikti su išoriniu laikmačiu ar atskira nuotolinio valdymo

sistema.

- Neprižiūras gaminimas ant kaitlentės su aliejumi ar riebalais gali būti pavojingas ir sukelti gaisrą.
- Virimo / kepimo procesas turi būti nuolat prižiūrimas. Trumpas virimo / kepimo procesas turi būti prižiūrimas nuolat.
- NIEKADA nebandykite užgesinti liepsnos vandeniu. Priešingu atveju, kilus gaisrui, išjunkite gaminį ir užgesinkite liepsną, pavyzdžiui, dangčiu ar gaisro gesinimo antklode.
- Gaisro pavojus: nedėkite objektų ant virimo / kepimo paviršių.
- Nenaudokite garinių valytuvų, nes kyla nutrenkimo elektra pavojus.
- Ant kaitlentės paviršiaus nedėkite metalinių objektų, tokių kaip peilių, šakučių, šaukštelių ir dangčių, nes jie gali perkaisti.
- Prieš prijungdami gaminį prie elektros energijos tinklo: patikrinkite duomenų lentelę (apatinėje gaminio dalyje), kad išitiktumėte, jog įtampa ir galia atitinka tinklo įtampą bei galia ir prijungimo lizdas yra tinkamas. Kilus dvejonėms, kreipkitės į kvalifikuotą elektriką.

Svarbu:

- Baigę naudotis, išjunkite kaitlentę valdymo įtaisu, o ne remkitės puodų detektoriumi.
- Stenkitės, kad skysčiai neišbėgtų, todėl virdami ar šildydami skysčius sumažinkite karštį.
- Kaitinančiųjų dalių nepalikite įjungtu puodams ar keptuvėms esant tuščioms ir jeigu ant kaitlentės nėra ko šildyti.
- Baigę gaminti valgį, išjunkite naudotą kaitinimo zoną.
- Maistui gaminti niekada nenaudokite aliuminio folijos ir niekada tiesiai nedėkite aliuminiu supakuotų gaminių.
- Aluminis prilips ir nepataisomai sugadins jūsų gaminį.
- Niekada nešildykite skardinių su maistu prieš tai jų neatidarę: jos gali sprogti!
- Šis perspėjimas taikomas ir visų kitų rūšių kaitlentėms.
- Padidintos galios naudojimas, pavyzdžiui, „Booster“ funkcija, nėra pritaikyta kai kurių skysčių, tokių kaip kepimo aliejus, šildymui. Per didelis karštis gali būti pavojingas. Tokiais atvejais, patariame naudoti mažesnę galią.
- Indai turi būti uždėti tiesiogiai kaitlentės centre. Jokias būdais nedėkite kokių nors objektų tarp puodo ar keptuvės ir kaitlentės paviršiaus.
- Esant per aukštai temperatūrai, gaminys automatiškai sumažina kaitinimo zonų galios lygį.
- Prieš pradėdami bet kokius valymo arba priežiūros darbus, atjunkite gaminį nuo elektros energijos tinklo, ištraukdami kištuką arba atjungdami bendrą gyvenamosios patalpos maitinimo jungiklį.
- Visų montavimo ir priežiūros darbų metu mūvėkite darbinę pirštines.
- Gaminį gali naudoti ne mažesni nei 8 metų vaikai ir fizine, jutimine arba protine negalia turintys asmenys arba asmenys, neturintys patirties arba reikalingų žinių, jei jie yra prižiūrimi arba jei jiems buvo pateiktos instrukcijos apie saugų gaminio naudojimą ir su juo susijusius pavojus.
- Vaikai turi būti prižiūrimi, kad nežaistų su gaminiumi.
- Draudžiama atlikti priežiūrą ir valyti vaikams be priežiūros.
- Patalpoje turi būti pakankama ventilacija, kai gaminys naudojamas kartu su kitais produktais, degimui naudojančias dujas arba kitą kurą.
- Gaminio vidų ir išorę reikia dažnai nuvalyti (BENT KARTĄ PER MĖNESĮ). Bet koku atveju, laikykitės priežiūros instrukcijose nurodytos informacijos.
- Jei nebus laikomasi gaminio valymo ir filtrų pakeitimo / valymo taisyklių, kyla gaisro rizika.
- Griežtai draudžiama kepti atviroje liepsnoje.
- Atvira ugnis kenkia filtrams ir gali sukelti gaisrą, todėl jos jokiū būdu negalima naudoti.
- Kepant aliejus būtina nuolatine priežiūra, kad perkaitęs



aliejus neužsidegtų. ● Dėmesio! Kaitlentei esant jungtiai, prieinamos prietaiso dalys gali įkaisti. ● Dėmesio! Neįjunkite produkto prie elektros tinklo, kol nebus visiškai baigta montuoti. ● Dūmų šalinimui reikia taikyti technines ir saugos priemones, griežtai vadovaujantis vietinėmis kompetentingų institucijų reglamentuose numatytais nuostatomis. ● Ištraukiamo oro negalima tiekti vamzdžiu, skirtu dujinį ar kito kuro prietaisų generuojamų garų šalinimui. ● Niekada nenaudokite gaminio, jei grotelės nėra tinkamai sumontuotos! ● Montavimui naudokite tik kartu su gaminiu duotas fiksavimo varžtus, o jei jie nepridėti, įsigykite tinkamas rūšies varžtus. Naudokite tinkamo ilgio varžtus, kurių ilgis nurodytas montavimo vadove. ● Kai vienu metu veikia šis prietaisas ir kiti ne elektros energija maitinami prietaisai, kambario neigiamas slėgis negali viršyti 4 Pa (4 × 10-5 bar). ● Labai svarbu išsaugoti šias instrukcijas, kad būtų galima jas perskaityti bet kuriuo metu. Pardavimo, perdavimo ar perkėlimo atvejais, išitikinkite, kad instrukcijos pateikiamos kartu su gaminiu.

## SAUGA PRIJUNGIANT PRIE ELEKTROS

● Išjunkite gaminį iš elektros tinklo. ● Montavimas turi būti atliekamas profesionalaus ir kvalifikuoto personalo, puikiai išmanančio vietoje, kurioje montuojamas įrenginys, galiojančias normas ir saugumo reikalavimus. ● Gamintojas neprisiima jokios atsakomybės už žalą, padarytą asmenims, gyvūnams ar daiktams, nesilaikant šiame skyriuje pateiktų nurodymų. ● Maitinimo laidas turi būti pakankamai ilgas, kad būtų galima išimti kaitlentę iš darbinio paviršiaus. ● Įsitikinkite, kad gaminio apačioje sumontuotoje gamyklinėje lentelėje nurodyta įtampa atitinka namo, kuriame montuojama, įtampą. ● Nenaudokite ilgintuvų. ● Žeminimo elektros laidas turi būti 2 cm ilgesnis nei kiti laidai. ● Jeigu maitinimo laidas nėra pateikiamas kartu su gaminiu, naudokite tokį, kurio minimalus laidininko pjūvis būtų 2,5 mm<sup>2</sup> galiai iki 5500 vatų; aukštesnei galiai naudokite 4 mm<sup>2</sup>. ● Nė viename laido taške temperatūra negali būti 50 °C aukštesnė, nei aplinkos temperatūra. ● Gaminys yra skirtas būti nuolat prijungtas prie elektros tinklo. Todėl jį būtina jungti prie fiksavimo tinklo daugiapolių jungikliu, kuris užtikrintų visišką tinklo atjungimą III kategorijos virštampio sąlygomis ir, kuris būtų lengvai prieinamas po montavimo.

● **Dėmesio!** Jungiamąjį laidą pakeisti privalo įgaliotas techninio aptarnavimo centras arba panašios kvalifikacijos asmuo.

**RINKINYS „WINDOWS“:** Gaminys yra skirtas naudoti kartu su jutikliu „Window“ (langas) RINKINIUI (netiekia gamintojas). Sumontavus jutiklių RINKINĮ „Window“ (langas) (tik tuomet, jei naudojamas režimas **IŠTRAUKIMAS**), oro ištraukimas nustos veikti kiekvieną kartą, kai patalpoje, kur RINKINYS naudojamas, esantis langas bus uždarytas. RINKINĮ su prietaisu sujungti privalo kvalifikuotas ir specializuotas techninis personalas. RINKINYS turi būti atskirai sertifikuotas pagal komponentui ir jo naudojimui kartu su prietaisu taikomus saugos standartus. Montuoti privaloma vadovaujantis būtinomis prietaisams taikomais reglamentais.

**DĖMESIO:** prie gaminio jungiami RINKINIO laidai turi priklausyti sertifikuotai grandinei, kurios labai žema saugi įtampa (SELV). Šio prietaiso gamintojas neprisiima jokios atsakomybės už sutrikimus, žalą, gaisrus, kuriuos sukėlė defektai ir (arba) dėl veikimo sutrikimo ir (arba) klaidingo RINKINIO sumontavimo iškilusios problemos.

## SAUGA MONTUOJANT

● Tiek elektros, tiek mechaninis montavimas turi būti atliekamas specializuoto personalo.

● **Prieš pradėdami montuoti:** Išpakavę gaminį patikrinkite, ar gabenant jįs nebuvo pažeistas ir iškilus problemoms, prieš pradėdami montuoti, kreipkitės į pardavimo atstovą arba klientų aptarnavimo tarnybą; Patikrinkite, ar įsigytas gaminys yra pasirinktai montavimo zonią tinkamų matmenų; Patikrinkite, ar pakuočės viduje nėra (dėl gabavimo priežasčių) pridėtų daiktų (pavyzdžiui, maišelių su varžtais, garantijų ir t. t.). Jei yra, juos reikia išimti ir išsaugoti; Taip pat patikrinkite, ar šalia montavimo zonos yra elektros lizdas

● **Baldo paruošimas įmontavimui:**

● Gaminio negalima montuoti virš aušinimo prietaisų, indaplovių, viryklių, krosnių, skalbyklių ir džiovyklių; Visus baldo pjovimo darbus atlikite prieš jungdami kaitlentę ir kruopščiai pašalinkite visas drožles ar pjovimo likučius.

Minimalus atstumas tarp kaitlentės ir sienos turi būti bent 50mm priekyje, bent 50mm šonuose ir bent 500mm palyginti su viršutinėmis pakabinamomis spintelėmis.

**SVARBI PASTABA:** projektuojant erdves, reikia vadovautis virtuvės gamintojo nurodymais.

● norint optimizuoti montavimą su filtru, rekomenduojama baldo pagrinde įrengti angą, kurioje reikia įmontuoti komercines grotelles.

● **Svarbu:** naudokite vienkomponentį klijų hermetiką (S), kuris būtų atsparus iki 250° temperatūrai; prieš montuojant klijuojami paviršiai turi būti kruopščiai nuvalyti pašalinant bet kokias medžiagas, galinčias trukdyti sukibimui (pvz., nuėmiklius, konservantus, riebalus, alyvą, dulkes, senų klijų likučius ir t. t.); klijus reikia vienodai paskirstyti per visą remelio perimetrą; suklijavę, palikite klijus išdžiūti maždaug 24 valandas.

● **Dėmesio!** Netinkamai sumontavus varžtus ir kitas šiose instrukcijose nurodytas tvirtinimo detales, gali kilti pavojų su elektra.

● **Pastaba:** norint teisingai sumontuoti gaminį, rekomenduojama aprišti vamzdžius tokių savybių lipnia juosta: minkšto PVC elastinė plėvelė su akrilato klijais; atitinka standartą DIN EN 60454; antipirenas; optimalus atsparumas senėjimui; atspari temperatūros svyravimams; naudojama žemoje temperatūroje.

## ŠALINIMAS BAIGUS EKSPLOATUOTI



Šis prietaisas yra pažymėtas pagal Europos direktyvą 2012/19/EB - UK SI 2013 Nr.3113, Elektros ir elektroninės įrangos atliekos (EE[A]).

Įsitikindami, kad šis gaminys šalinamas tinkamai. Naudotojas padeda išvengti galimų neigiamų pasekmių aplinkai ir sveikatai. Šis simbolis ant gaminio ar pridedamos dokumentacijos nurodo, kad šis gaminys negali būti išmetamas kartu su buitinėmis atliekomis ir turi būti pristatytas į atitinkamą perdirbimo punktą, skirtą elektros ir elektroninės įrangos perdirbimui. Išmeskite pagal vietoje galiojančias atliekų šalinimo taisykles. Daugiau informacijos apie šio gaminio naudojimą, išsaugojimą ir perdirbimą gausite susisiekę su atitinkamomis vietinėmis institucijomis, buitinių atliekų surinkimo paslaugų įmonėmis ar parduotuve, iš kurios pirkote gaminį.

## REGLAMENTAI

Prietaisas suprojektuotas, išbandytas ir pagamintas vadovaujantis tolesniais standartais:

• Saugos: EN/IEC 60335-1; EN/IEC 60335-2-6, EN/IEC 60335-2-31, EN/IEC 62233; • Eksploatacinės savybės: EN/IEC 61591; ISO 5167-1; ISO 5167-3; ISO 5168; EN/IEC 60704-1; EN/IEC 60704-2-13; EN/IEC 60704-3; ISO 3741; EN 50564; IEC 62301. EN 60350-2; • EMS: EN 55014-1; CISPR 14-1; EN 55014-2; CISPR 14-2; EN/IEC 61000-3-3; EN/IEC 61000-3-12.

## 2. NAUDOJIMAS

### MAISTO GAMINIMO INDŲ NAUDOJIMAS

#### • Maisto gaminimo indai



Naudokite tik indus su šiuo simboliu.

#### Svarbu:

kad išvengtumėte kaitlentės paviršiaus pažeidimų, nenaudokite:

- indų, kurių dugnas nėra visiškai lygus;
- metalinių indų emaliuotu dugnu;
- indų šiurkščiu dugnu, kad nesubraižytumėte kaitlentės paviršiaus;
- niekada nedėkite karštų puodų ir keptuvių ant kaitlentės valdymo skydelio.
- Ne visi indukcijai pritaikyti puodai veikia efektyviai, nes dugno sudėtyje yra tik dalis feromagnetinės medžiagos! Įsigydami puodus ir keptuves patikrinkite, ar:
- visas dugnas pagamintas iš feromagnetinės medžiagos. Priešingu atveju, sumažėja karščio perdavimo efektyvumas ir jo vienodumas, kai keptuvės / puodo paviršius netinkamas maistui kepti / virti



- Dugne nėra aliuminio: virtuvės reikmenys neįkaista ir induktoriai gali būti neatpažinti.



- Dugnas plokščias ir paviršius nėra šiurkštus.
- Sumažina sąlyčio paviršių tarp indikatorius ir virtuvės reikmenų, sumažindamas jų efektyvumą ir pablogindamas virimo / kepimo patirtį.

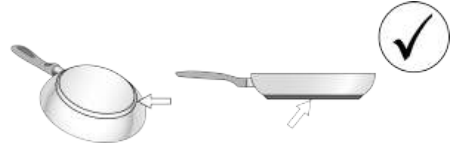

#### • Ankstesni indai

Paprastu magnetu galite patikrinti, ar puodo medžiaga yra magnetinė. Puodai netinka, jeigu jie nėra aptinkami magnetiškai. Šiuo atveju, taikomi ir ankstesniame skyriuje pateikti nurodymai.

#### • Rekomenduojami puodų pagrindų skersmenys

**SVARBU:** jeigu maisto gaminimo indai nėra tinkamų matmenų, kaitinimo zonos neįsijungia. Norėdami sužinoti norimo naudoti puodo minimalų skersmenį kiekvienai atskirai zonai, žiūrėkite šio vadovo iliustruotą dalį.

**Dėmesio:** Kad išlaikytumėte maisto ruošimo savybes ir produkto kokybę, NEREKOMENDUOJAMA naudoti indukcinių adapterių.

#### • Energijos taupymas

Naudokite puodus ir keptuves, kurių skersmuo būtų lygus kaitinimo zonos skersmeniui; Naudokite tik puodus ir keptuves plokščiu dugnu; - Jei įmanoma, virimo metu laikykite dangtį uždėtą ant puodo; Virkite daržoves, bulves ir t. t. su nedideliu kiekiu vandens, kad sutrumpintumėte virimo laiką; Naudojant slėginį puodą dar labiau sumažėja energijos sąnaudos ir virimo laikas; Uždėkite puodą kaitlentėje nupieštos kaitinimo zonos viduryje.

## ORO IŠTRAUKIMO ĮRENGINIO NAUDOJIMAS

Oro ištraukimo sistema gali būti naudojama garų išsiurbimui į išorę arba naudojant filtrus vidinei recirkuliacijai.

Apsilankykite interneto svetainėse [www.elica.com](http://www.elica.com) ir [www.shop.elica.com](http://www.shop.elica.com), kad peržiūrėtumėte visą siūlomų rinkinių asortimentą ir galėtumėte montuoti skirtingais būdais – tiek filtravimo, tiek oro ištraukimo režimu.

#### • Versija su oro ištraukimo įranga:

Garai šalinami į išorę kelias vamzdžiais (jie įsigijami atskirai). Prijunkite gaminį prie sienoje įrengtų šalinimo vamzdžių ir angų, kurių skersmuo lygus oro išvado

(flanšinės jungties) skersmeniui. Daugiau informacijos apie vamzdžius ir jų dydį žiūrėkite atitinkamame oro ištraukimo versijos įrenginio montavimo vadovo puslapyje apie priedus. Naudojant mažesnio skersmens sienoje įrengtus šalinimo vamzdžius ir angas, sumažės oro ištraukimo eksploatacinės savybės ir žymiai padidės triukšmas. Todėl už tai neprisimama jokia atsakomybė.

Kad užtikrintumėte didžiausią oro ištraukimo efektyvumą:

- Rekomenduojamas ilgiausias 7 tiesių metrų vamzdžio maršrutas.
- Bendrame 7 tiesių metrų maršrute rekomenduojama naudoti daugiausiai dvi 90° alkūnes.
- Venkite drastiškų vamzdžio pjūvio pokyčių, visada pirmenybę teikite Ø 150 mm pjūviui (arba 222 x 89 mm stačiakampiui).

•  **Versija su filtru:**

Prieš tiekiant į kambarį specialiais vamzdžiais, siurbiamas oras bus filtruojamas specialiais riebalų filtrais ir kvapų filtrais (kvapų filtraus ir vamzdžius reikia įsigyti atskirai). Norėdami daugiau informacijos, žiūrėkite atitinkamus puslapius apie priedus ir konfigūracijas (versijai su filtru) iliustruotoje šio vadovo dalyje.

### 3. VEIKIMAS

#### VALDYMO SKYDAS

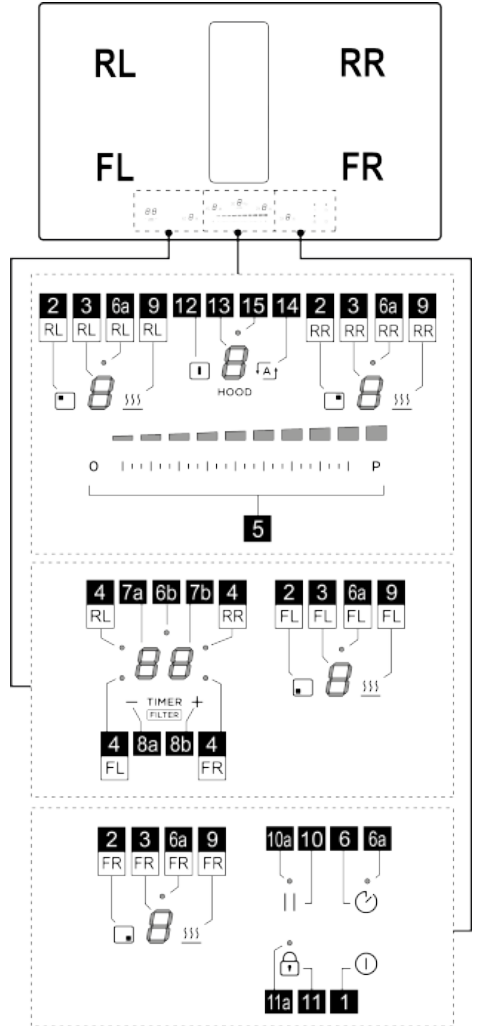



**Veiksmas**

- |   |  |
|---|--|
| 1 | ĮJ./IŠJ. kaitlentę / kaitlentės siurbimo įrenginį                                    |
| 2 | Kaitinimo zonos pasirinkimo mygtukas   |
| 3 | Kaitinimo zonos galios lygio ekranas   |
| 4 | Aktyvios kaitinimo zonos šviesos diodas / aktyvaus filtro prisotinimo šviesos diodas |
| 5 | Kaitinimo galios lygio ir siurbimo greičio (galios) padidinimas / sumažinimas        |

6	„Egg timer“ (kiaušinių laikmačio) („Stand Alone“ (atskiras)) suaktyvinimas
6a - 6b	Aktyvaus „Egg timer“ (kiaušinių laikmačio) („Stand Alone“ (atskiras)) šviesos diodas
7a-7b	Kaitinimo zonos laikmačio ekranas / anglies filtro – riebalų filtro prisotinimo ekranas
8a-8b	Laikmačio ekrano padidinimas / sumažinimas
9	„Temperature Manager“ (temperatūros valdiklio) („Warming Function“ (pašildymo funkcijos)) suaktyvinimas
10	Pauzė
10a	Aktyvios pauzės šviesos diodas
11	„Key Lock“ (klavišų užrakinimas)
11a	Šviesos diodas – „Key Lock“ (klavišų užrakinimas)
12	Oro ištraukimo įrenginio pasirinkimo klavišas
13	Oro ištraukimo įrenginio ekranas
14	Automatinės oro ištraukimo įrenginio funkcijos suaktyvinimas
15	Oro ištraukimo įrenginio dėslos meniu šviesos diodas

## INFORMACIJA PRIEŠ PRADEDANT

**DĖMESIO:** Pirmą kartą prijungus gaminį prie elektros tinklo, kaitlentei reikalinga ATRAKINIMO procedūra. Atlikite nurodytus veiksmus:

Prijunkite kaitlentę prie maitinimo; ekranas (13) rodyt mirksinti  ir šviesos diodas (11a) degs. Spauskite klavišą  (11) kelias sekundes, šviesos diodas (11a) išsijungs. Dabar bus galima įjungti kaitlentę klavišu ON/OFF  (1).

Šiame vadove aprašomos pagrindinės funkcijos. Naudokite pirmuosiuose puslapiuose pateiktą QR kodą, kad internete rastumėte visas instrukcijas. Visos šios kaitlentės funkcijos atitinka griežčiausius saugos standartus. Dėl šios priežasties:

- Kai kurios funkcijos neįsijungia ar išsijungia automatiškai tuomet, kai nėra puodų ant kaitinimo zonų ar tuomet, kai jie neteisingai padėti.

- Kitais atvejais, įjungtos funkcijos automatiškai išsijungia po keleto sekundžių, jeigu neatliekami kiti tolesni nustatymai (pvz., „Įjungti kaitlentę“ be „Pasirinkti kaitinimo zoną“ ir „Darbinė temperatūra“, „Lock“ (užrakinimo) funkcija“ arba „Timer“ (laikmatis)).

Prieš artindamiesi prie kaitinimo zonos, palaukite, kol ekranas išsijungs.

## KAITINIMO ZONOS EKRANAS

Kaitinimo zonų ekranuose rodoma:

Veiksmas	Reikšmė
Įjungta kaitinimo zona	0
„Power Level“ (galios lygis)	1...9-P
„Residual Heat Indicator“ (liekamojo karščio rodiklis)	H
„Pot Detector“ (puodų daviklis)	U
„Temperature Manager“ (temperatūros valdiklio) funkcija aktyvi	0.0.0
Pauzės funkcija	11
„Automatic Heat UP“ (automatinio pakaitinimo) funkcija	A

## KAITLENTĖS SAVYBĖS

### • „Safe Activation“ (saugus suaktyvinimas)

Gaminys suaktyvinamas tik tada, jei kaitinimo zonoje yra puodų: kaitinimo procesas nepradedamas arba nutraukiamas, jei puodų nėra arba jie nuimami.

### • „Pot Detector“ (puodų daviklis)

gaminys automatiškai aptinka puodus kaitinimo zonoje.

### • „Safety Shut Down“ (apsauginis išjungimas)



Saugumui užtikrinti, kiekvienai kaitinimo zonai yra nustatytas ilgiausias veikimo laikas, priklausantis nuo nustatyto galios lygmens.

### • „Residual Heat Indicator“ (liekamojo karščio rodiklis)

Išjungus vieną ar daugiau kaitinimo zonų, apie likusį karštį pranešama specialiu vaizdo signalu atitinkamos zonos ekrane rodant simbolį .

## KAITLENTĖS NAUDOJIMAS

### • Įjungimas

Kaitlentė įsijungia palietus klavišą ON/OFF  (1). Visi ekranai (3) ir ekranas (13) įsijungs rodydami skaičių nulį .

Norėdami išjungti kaitlentę, paspauskite klavišą ON/OFF

 (1).

Jei funkcijos nesuaktyvinamos, po kelių sekundžių kaitlentė išsijungia.

### • Kaitinimo zonų suaktyvinimas

**Suaktyvinimas:**

Atidarykite kaitinimo zonos meniu paspausdami vieną iš

klavišų  (2), atitinkantį pageidaujama kaitinimo zoną. Šios zonos ekranas (3) vienintelis liks degti

dideliu intensyvumu.

Palieskite ir pirštu braukite **pasirinkimo juostą (5)**, kad sureguliuotumėte prieš tai pasirinktos kaitinimo zonos galią.

**Pastaba:** Kai pasirinkama kaitinimo zona, **LAIKMAČIO**

**ekranas (7a+7b)** rodo tai:  įsijungęs **ŠVIESOS DIODAS (4)** nustato, kuri zona buvo pasirinkta; šiuo atveju, tai yra zona FL.

#### **Išjungimas:**

Atidarykite pageidaujamos kaitinimo zonos meniu ir paspauskite vieną iš **klavišų**  (2), tos zonos **ekranas (3)** liks vienintelis degti dideliu intensyvumu; **nustatykite nuliiui** galią, arba iš naujo paspauskite **klavišą (2)**, laikydami nuspauštą **kelias sekundes**.

#### ● **Kaitinimo zonų „Power Level“ (galios lygis)**

Kaitlentė turi **9 lygius** galios Palieskite ir braukite pirštais išilgai **pasirinkimo juostos (5)**:

į dešinę, kad padidintumėte galios lygį;

į kairę, kad sumažintumėte galios lygį.

Nustatytas galios lygis bus rodomas pasirinktos kaitinimo zonos **ekrane (3)**.

#### ● **„Power Booster“ (galios didinimas)**

Gaminys turi papildomą **1 galios lygį** (neskaitant **S** lygio), kuris išlieka aktyvus 10 minutes ir po šio laiko, galia grįžta į ankstesnį lygį.

Palieskite ir pirštu braukite išilgai **Pasirinkimo juostos (5)**,

neskaitant lygio **S**, kad suaktyvintumėte „Power Booster“ (galios didinimas). „Power Booster“ (galios didinimas) yra

rodomas **Ekranu (3)** simboliu **P**.

#### ● **„Egg Timer“ (kiaušinių laikmatis)**

„Egg Timer“ (kiaušinių laikmatis) – tai atskirai nuo kaitinimo zonų (ir siurbimo zonos) atvirkštine tvarka skaičiuojamas laikas.

#### **Suaktyvinimas:**

Išjunkite Oro ištraukimo arba Kaitinimo zonų meniu taip, kad visi **šviesos diodai (3 ir 13)** degtų.

Paspaudus **mygtuką**,  (6) bus įjungtas **šviesos diodas (6a)** ir tuo pačiu metu, bus suaktyvintas

**ekranas (7a+7b)** su **šviesos diodu (6b)** .

Dabar bus galima padidinti arba sumažinti laiką naudojant

**mygtukus** **+** (8a) ir **-** (8b). Laikas yra išreikštas minutėmis. Jei laikas pasiekia mažesnę nei 1 minutės laiką, skaičiavimas tęsiamas rodant sekundes.

Kai laikmatis baigs skaičiuoti atvirkštine tvarka, įsijungs garso signalas ir kaitinimo zona išsijungs.

#### **Išjunkite:**

Norėdami išjungti laikmatį anksčiau laiko, išjunkite Oro

ištraukimo arba Kaitinimo zonų meniu taip, kad visi **šviesos diodai (3 ir 13)** degtų ir nustatykite nuliiui

laikmačio ekraną su **mygtuku** **—** (8a).

#### ● **Kaitinimo zonų laikmatis**

Kaitinimo zonų laikmatis – tai skaičiavimas atvirkštine tvarka, kurį galima net ir tuo pačiu metu nustatyti kiekvienai kaitinimo zonai. Pasibaigus nustatytam laiko tarpui, kaitinimo zonos išsijungia automatiškai ir naudotojas perspėjamas specialiu garso signalu.

#### **Suaktyvinimas:**

**Pastaba:** šį laikmatį galima suaktyvinti tik tada, kai kaitinimo zona aktyvi, o galia kitokia, nei nulius.

Suaktyvinus pageidaujamą kaitinimo zoną **klavišu (2)**, **ekranas (7a+7b)** bus suaktyvintas ir bus galima užprogramuoti laikmatį. Norėdami padidinti arba sumažinti

laiką, naudokite **klavišus** **+** (8a) ir **-** (8b). Laikas yra išreikštas minutėmis. Jei laikmatis pasiekia trumpesnę nei 1 minutės laiką, skaičiavimas tęsiamas rodant sekundes.

**Jei pageidaujate, pakartokite veiksmą su kitomis kaitinimo zonomis:**

Kiekvienoje kaitinimo zonoje gali būti nustatytas skirtingas laikmatis; **ekrane (7a+7b)** bus parodytas tuo metu pasirinktos kaitinimo zonos atbulinis skaičiavimas

**Pastaba:** Suaktyvinus zoną „Bridge“ (sujungti), galima paleisti laikmatį taip pat ir šioje zonoje.

#### **Išjunkite:**

Norėdami išjungti laikmatį anksčiau laiko, pasirinkite

kaitinimo zoną **klavišu (2)**, spauskite **klavišą** **—** (8a) tol, kol laikmatis pasiekis nulį. Laikmatis bus išjungtas.



#### ● **„Power Limitation“ (galios ribojimas)**

Su funkcija „Power Limitation“ (galios ribojimas) galima nustatyti produkto veikimą apribojant jo didžiausią suvartojimą ir reguliuojant visų aktyvių kaitinimo zonų suvartojamą galią taip, kad bendras kaitlentės suvartojimas neviršytų didžiausio nustatyto suvartojimo lygio.

„Power Limitation“ (galios ribojimas) valdymo meniu pateiktas parametų valdymo meniu.

#### **Norėdami atidaryti parametų valdymo meniu:**







Išjunkite kaitlentės maitinimą, palaukite kelias sekundes ir vėl prijunkite kaitlentę prie maitinimo šaltinio. **ATRAKINKITE** kaitlentę kelias sekundes

laikydami nuspauždę klavišą  (11); Po to, vienu metu kelias sekundes spauskite klavišus  (12) +  (14) tol, kol užsidegs **slinkimo juosta (5)**. Pirštu slinkite išilgai visos **juostos (5)** iš kairės į dešinę. Du ekranai (3-RL) ir (3-RR) užsidegs.

**Ekranas (3-RL)** rodo keičiamą parametą.







**Ekranas (3-RR)** rodo nustatytą reikšmę.

## Norėdami pereiti į „Power Limitation“ (galios ribojimas) valdymo meniu:

Pagal numatytuosius nustatymus, atidarius parametų meniu, ekranas (3-RL) pakaitomis rodo reikšmes  ir ; kelis kartus paspauskite klavišą  (9-RL), kol ekranas (3-RL) pakaitomis rodytų reikšmes  ir . ( ir  = „Power Limitation“ („galios ribojimas“) valdymo meniu).

## Nustatykite „Power Limitation“ („galios ribojimas“) reikšmę:

paspauskite klavišą  (9-RR), kad pasirinktumėte pageidaujama reikšmę iš trijų esamų:

Zona	Zona	Galios
3-RL	3-RR	reikšmė (KW)
		7,4
		4,5
		3,1

## Nustatymų išsaugojimas:

Norėdami išsaugoti pasirinktus nustatymus, paspauskite klavišą  (1)

## ORO IŠTRAUKIMO ĮRENGINIO NAUDOJIMAS

### • Oro ištraukimo įrenginio suaktyvinimas.

#### Suaktyvinimas:

Palieskite (paspauskite) klavišą  (12), ekranas (13) įsijungs dideliu intensyvumu.

Palieskite ir pirštu braukite pasirinkimo juosta (5), kad sureguliuotumėte dūmų ištraukimo galią.

**Pastaba:** skirtingai nuo kaitinimo zonų, oro ištraukimo įrenginio išsijungimo negalima užprogramuoti laikmačiu. Taigi, ekranas (7a+7b) nebus suaktyvintas.

#### Išjungimas:

Norėdami išjungti oro ištraukimo įrenginį, laikykite nuspausta klavišą  (12) kelias sekundes arba nustatykite oro ištraukimo galią nuliui.

### • Oro ištraukimo įrenginio „Power Level“ (galios lygis)

Oro ištraukimo įrenginys turi 4 lygius oro ištraukimo galios bei „Booster“ (didinimas).

Palieskite ir braukite pirštu išilgai Pasirinkimo juostos (4): į dešinę, kad padidintumėte galios lygį; į kairę, kad sumažintumėte galios lygį.

Nustatytas galios lygis bus rodomas oro ištraukimo įrenginio ekrane (13).

### • Oro ištraukimo įrenginio „Power Booster“ (galios didinimas)

Gaminys turi papildomą 1 galios lygį BOOSTER (DIDINIMAS) (neskaitant 4 lygio), kuris išlieka aktyvus 5 minutes ir po šio laiko galia grįžta į ankstesnį lygį.

Palieskite ir pirštu braukite išilgai Pasirinkimo juostos (5), neskaitant 4 lygio, kad suaktyvintumėte „Power Booster“ (galios didinimas). „Power Booster“ (galios didinimas) yra

rodomas Ekrane (13) simboliu .



### • Automatinis veikimas

Gaminys įsijungs veikti tinkamiausiu greičiu, pritaikydamas oro ištraukimo galią didžiausiam kaitinimo zonos naudojamam virimo lygiui.

Kai kaitinimo zonos išjungiamos, gartraukis pritaiko savo siurbimo greitį pamažu jį mažindamas taip, kad pašalintų likusius garus ir kvapus.

#### Suaktyvinimas:

Atidarykite oro ištraukimo įrenginio meniu paspausdami

klavišą  (12), po to paspauskite klavišą  (14);

ekrane (13) bus rodoma raidė  pakaitomis su oro ištraukimo įrenginio greičio reikšme.

#### Išjunkite:

Oro ištraukimo įrenginio meniu paspauskite klavišą  (14) arba rankiniu būdu sumažinkite oro ištraukimo greitį pasirinkimo juostoje (5).

### • Filtrų valdymo meniu:

#### Reikalingos sąlygos norint atidaryti meniu:

Visos KAITINIMO ZONOS ir ORO IŠTRAUKIMO



ĮRENGINYS turi būti nustatyti galiai ; KIAUŠINIŲ LAIKMATIS turi būti išjungtas; jei šių sąlygų nebus laikomasi, atlikus įjungimo procedūrą, ekranas (7a+7b)

rodys  ir daugiau nebus galima tęsti toliau.

#### Norėdami atidaryti meniu ir peržiūrėti filtrų būseną:

lykykdę pirmiau nurodytus įvesties reikalavimus,

paspauskite klavišą  (12), po to tuo pačiu metu

spauskite  (8a) ir  (8b) 4 sekundes.

Dabar atidarysime filtrų valdymo meniu.

Pagal numatytuosius nustatymus, ekranas (7a+7b) rodytų RIEBALŲ FILTRO būseną; norėdami pereiti prie KVAPŲ

FILTRO būsenos rodomo, paspauskite  (8a) Su kiekvieno šio klavišo paspaudimu, ekranas iš eilės pereis nuo vieno filtro prie kito. Toliau pateikiama filtrų būsenų lentelė.

Filtro būseną	Ekranas
Riebalų filtras AKTYVUS*	.05.
Kvapas filtras AKTYVUS*	.F3.
Riebalų filtras IŠJUNGTAS	0-
Kvapas filtras IŠJUNGTAS	F-

\*Kai filtrų prisotinimo indikatorius yra AKTYVUS, ekranas (7b) rodyd filtro būseną, kai vertė nuo 9 (didžiausias efektyvumas) iki 0 (filtras pasibaigęs).

### Norėdami suaktyvinti arba išjungti filtrų prisotinimo indikatorius:

Pasirinkę vieną iš dviejų filtrų, paspauskite + (8b); su kiekvienu paspaudimu, ekranas paeiliui pereina iš vienos būsenos į kitą.

**Pastaba:** Jei filtras išjungiamas ir po to vėl suaktyvinamas tos pačios sesijos metu, filtro būsenos reikšmė lieka tokia pati, kaip ir prieš išjungimą.

Jei išjungus filtrą, išeinama iš meniu, kai filtras vėl bus suaktyvintas, filtro prisotinimo reikšmė prasidės nuo 9.

### Norėdami išeiti iš meniu:

Norėdami išeiti iš meniu, paspauskite bet kurį klavišą IŠSKYRUS klavišą — (8a) ir + (8b) arba palaukite 8

sekundes neliesdami kitų klavišų.

### ● Filtrų prisotinimo atstatymas

Kai aktyvus vienas arba daugiau pranešimų, galima atlikti filtrų prisotinimo pavojaus signalo atstatymą. Per pirmas 10 sekundžių nuo filtrų prisotinimo pranešimo parodymo vienu

metu kelias sekundes spauskite — (8a) ir + (8b).

Garsinis signalas nurodo atliktą atstatymą. Rekomenduojama šią procedūrą atlikti TIK pakeitus filtrus.

**Pastaba:** Jei aktyvūs abu pranešimai, atlikite šį veiksmą du kartus, kad atstatytumėte abu pavojaus signalus.

### ● Oro ištraukimo išjungimo delsa

Kai ši funkcija suaktyvinta, oro ištraukimo įrenginys liks įjungtas iš anksto nustatytą laiką, o pasibaigus šiam laikui, jis automatiškai išsijungs. Kiekvienas greitis turi specialų laikmatį, kaip nurodyta apačioje pateiktoje lentelėje.

didinimas	V 4	V 3	V 2	V 1
s	5 min.	10 min.	15 min.	20 min.

### Norėdami suaktyvinti:



Kai oro ištraukimo įrenginys veikia, ilgai spauskite pasirinkimo juostą (5), išsijungs šviesos diodas (15), nurodydamas, kad funkcija buvo suaktyvinta.

### Norėdami išjungti:

pakanka pakeisti oro ištraukimo greitį norint išjungti šią funkciją. Išsijungs šviesos diodas (15), nurodydamas, kad funkcija buvo išjungta.

## GALIOS LENTELĖ

Galia	Virimo tipas	Naudojimas (atsižvelgiant į patirtį ir virimo / kepimo įpročius)
Maks. galia	P	Įkaitinti greitai
	8.9	Kepti - virti
Aukšta galia	7.8	Skrudinti - apkepinti - virti - kepti ant grotelių
	6.7	Skrudinti - virti - troškinti - apkepinti - kepti ant grotelių
Vidutinė galia	4.5	Virti - troškinti - apkepinti - kepti ant grotelių
	3.4	Virti - pavirti - tirštinti - maišyti
	2.3	Virti - pavirti - tirštinti - maišyti

		Ištirpinti - atšildyti - išlaikyti šiltą - maišyti	ištirpinti sviestą, švelniai išlydyti šokoladą, atitirpinti nedidelio dydžio produktus
Žema galia		Ištirpinti - atšildyti - išlaikyti šiltą - maišyti	nedidelių ką tik išvirtų / iškeptų maisto porcijų karščio išlaikymas arba išlaikyti patiekiamus patiekalus reikiamos temperatūros bei išmaišyti daugiaryžius
OFF		Paviršius dėjimui	Viryklė budėjimo režimu ar išjungta (gali būti išlikę karščio pabaigus gaminimą, kuris rodomas H-L-O simboliu)

## 4. PRIEŽIŪRA

**Dėmesio!** Prieš atlikdami bet kokius priežiūros ar valymo veiksmus, įsitikinkite, kad kaitinimo zonos yra išjungtos ir lemputės nerodo, jog jos vis dar karštos.

 Norėdami atlikti gaminio priežiūros darbus, baigę montuoti, peržiūrėkite šiuo simboliu pažymėtas nuotraukas.

### KAITLENTĖS PRIEŽIŪRA

#### • Indukcinės kaitlentės valymas

Kaitlentė turi būti valoma po kiekvieno naudojimo.

#### Svarbu:

- Nenaudokite šiurkščių kempinių ar pašluosčių. Jų naudojimas laikui bėgant gali sugadinti stiklą.
- Nenaudokite cheminių valiklių su dirgikliais, purškiklių orkaitėms ar dėmių valiklių.
- **NAENAUDOKITE GARŲ VALYTVUV!!!**

Po kiekvieno naudojimo, palikite kaitlentę atvėsti ir tuomet nuvalykite bet kokius pridžiūvusius maisto likučius ir dėmes. Cukrus ir kiti cukringi produktai gali pažeisti kaitlentę, todėl turi būti nuvalomi nedelsiant. Druska, cukrus ir smėlis gali subraižyti stiklo paviršių. Naudokite drėgną šluostę, sugeriantį virtuvinį popierių ar specialius kaitlentės valymui skirtus gaminius (laikykitės gamintojo nurodymų).

#### • D Skysčių surinkimo indo valymas:

Jei netyčia iš puodų ištekojis didelis kiekis skysčių, galima naudoti apatinėje produkto dalyje esantį išleidimo vožtuvą, kad būtų galima pašalinti visus likučius, užtikrinant didžiausią higienos saugumą.

#### • E Metalinių grotelių valymas:

Grotelės turi būti plaunamos rankomis karštu vandeniu ir neutraliu plovikliu bei kruopščiai išdžiovintos, kad neatsirasėtų oksidacijos reiškinių.

## ORO IŠTRAUKIMO ĮRENGINIO PRIEŽIŪRA

#### • Oro ištraukimo įrenginio valymas:

Valymui naudokite **IŠSKIRTINAI** tik neutraliuose skystuose plovikliuose pamirkytą šluostę.

#### VALYMAI NENAUDOKITE JOKIŲ ĮRANKIŲ AR PRIETAISŲ!

Nenaudokite produktų, kurių sudėtyje yra braižančių medžiagų. **NAENAUDOKITE ALKOHOLIO!**

#### • XA Riebalų filtrų priežiūra:

**Sulaiko virimo metu atsiradusias riebalų daleles.**

Jį reikia išvalyti kartą per mėnesį (arba, kai filtrų prisotinimo informacinė sistema nurodo, kad tai reikia padaryti) neagresyviais plovikliais, plaunant rankomis arba indaplovėje žemoje temperatūroje ir trumpu ciklu. Plaunant indaplovėje riebalų filtras gali išblukti, bet jo filtravimo savybės visiškai nepasikeičia.

#### • B Aktyviosios anglies - keraminio filtro priežiūra (tik versijai su filtrais):

**Sulaiko virimo metu atsiradusias nemalonus kvapus. Produktas turi kvapų filtrų rinkinį.**

Kvapų filtrai prisotinami po daugiau ar mažiau ilgesnio naudojimo, priklausomai nuo virtuvės tipo ir nuo to, kaip reguliariai valomi riebalų filtrai. Kvapų filtrai gali būti regeneruojami kas 2/3 mėnesius, 45 minutes kaitinant iki 200 °C įkaitintoje orkaitėje. Tinkamas regeneravimas užtikrina pastovų filtravimo efektyvumą kas 5 mėnesius.

**Dėmesio!** Nedėkite filtrų ant orkaitės dugno, bet įdėkite jų į skardą ir padėkite ją vidutiniame aukštyje.



**Cieši sekojiet norādījumiem šajā rokasgrāmātā.** Mēs neuzņemamies atbildību par jebkādam problēmām, bojājumiem vai ugunsgrēkiem, kas tiek izraisīti ierīce, neievērojot šajā rokasgrāmātā norādītās instrukcijas. Ierīce ir paredzēta tikai lietošanai laikā apstākļos ēdiena gatavošanai un gatavošanas laikā radīto dūmu iesūkšanai. Nav atļauts neviens cita veida pielietojums (piem., telpu sildīšanai). Ražotājs neuzņemas atbildību par nepareizu izmantošanu vai vadības ierīču nepareizu iestatīšanu.

- Rūpīgi izlasiet šo instrukciju: tā satur svarīgu informāciju par uzstādīšanu, izmantošanu un drošību.
- Neveiciet ierīces elektriskas izmaiņas.
- Pirms ierīces uzstādīšanas pārbaudiet, vai nav bojātas tās sastāvdaļas. Pretējā gadījumā sazinieties ar izplatītāju un neturpiniet uzstādīšanu.
- Pirms uzstādīšanas turpināšanas pārbaudiet ierīces integritāti. Pretējā gadījumā sazinieties ar izplatītāju un neturpiniet uzstādīšanu.

## 1. DROŠĪBA UN NORMATĪVA

### VISPĀRĒJĀ DROŠĪBA

**Uzmanību!** Rūpīgi ievērojiet zemāk norādītās instrukcijas:

- Pirms jebkādu uzstādīšanas darbu veikšanas izstrādājums ir jāatvieno no elektrotīkla. • Uzstādīšana vai apkope jāveic specializētām tehnikām saskaņā ar ražotāja norādījumiem un saskaņā ar spēkā esošajiem vietējiem drošības noteikumiem. Nelabojiet vai nenomainiet izstrādājuma daļas, ja vien tas nav īpaši norādīts lietošanas rokasgrāmātā. • Izstrādājuma iezemēšana ir obligāta saskaņā ar likumu. • Strāvas kabelim jābūt pietiekami garam, lai izstrādājumu, kas atrodas padziļinājumā, varētu pieslēgt elektrotīklam. • Lai instalācija atbilstu spēkā esošajiem drošības standartiem, tai jābūt aprīkotai ar galveno slēdzi, kas nodrošina elektrotīkla pilnīgu atslēgšanu III kategorijas pārsprieguma apstākļos, saskaņā ar uzstādīšanas noteikumiem. • Neizmantojiet daudzvietīgas kontaktligzdas vai pagarinātājus. • Kad uzstādīšana ir pabeigta, lietotājs vairs nedrīkst piekļūt elektriskajām sastāvdaļām. • Izstrādājums un tā pieejamās daļas kļūt ļoti karstas lietošanas laikā. Uzmanieties, lai nepieskartos sildelementiem. • Pārlicinieties, vai bērni nespēlējas ar izstrādājumu; turiet bērņus prom no ierīces un uzraugiet viņus, jo pieejamās daļas lietošanas laikā var ļoti sakarst. • Elektrokardiostimulatoru un aktīvo implantu lietotāju gadījumā pirms indukcijas plīts lietošanas ir svarīgi pārbaudīt, vai stimulators ir saderīgs ar izstrādājumu. • Lietošanas laikā un pēc lietošanas nepieskarieties izstrādājuma sildelementiem. • Izvairieties no saskares ar drānām vai citu viegli uzliesmojošu materiālu, līdz visas izstrādājuma sastāvdaļas ir pietiekami atdzisušas, pastāv ugunsgrēka risks. • Neuzglabājiet uzliesmojošu materiālu uz izstrādājuma vai tā tuvumā. • Sakarsēti tauti un eļļas viegli aizdegas. Uzraugiet pārkas produktu gatavošanu, kas bagāti ar taukiem un eļļu. • Ja virsma ir leplaisājusi, izslēdziet izstrādājumu, lai novērstu elektriskās strāvas

trīciena iespēju. • Izstrādājums nav paredzēts darbināšanai ar ārējo taimeru vai atsevišķu tālvadības sistēmu. • Gatavošana bez uzraudzības uz plīts ar eļļu vai taukiem var būt bīstama un izraisīt ugunsgrēku. • Gatavošanas process ir jāuzrauga. Īstermiņa gatavošanas process ir nepārtraukti jāuzrauga. • NEKAD nedziesiet liesmas ar ūdeni. Tā vietā izslēdziet izstrādājumu un noslēpējiet liesmu, piemēram, ar vāku vai ugunsdrošības segu. • Ugunsbīstamība: nenovietojiet priekšmetus uz gatavošanas virsmas. • Nelietojiet tvaika tīrītājus, jo pastāv elektriskās strāvas trieciena risks. • Novietojiet uz plīts virsmas metāla priekšmetus, piemēram, nažus, dakšņas, karotes un vākus, jo tie var pārkarst. • Pirms izstrādājuma pievienošanas elektrotīklam: pārbaudiet datu plāksnīti (kas atrodas izstrādājuma apakšā), lai pārlicinātos, ka spriegums un jauda atbilst elektrotīkla spriegumam un savienojuma kontaktligzdai. Ja rodas šaubas, sazinieties ar kvalificētu elektrīķi.

Svarīgi: • Pēc lietošanas izslēdziet plīti, izmantojot tās vadības ierīci, un nepaļaujieties uz katla detektoru. • Izvairieties no šķidruma izlīšanas; tāpēc, vārot vai sildot šķidrumu, samaziniet siltuma padevi. • Neatstājiet sildelementus ieslēgtus ar tukšiem katliem un pannām vai bez katliem. • Kad gatavošana ir pabeigta, izslēdziet attiecīgo gatavošanas zonu. • Nekādā gadījumā nelietojiet alumīnija foliju ēdiena gatavošanai un nekad negatavojiet produktus, kas iesaiņoti alumīnija folijā. Alumīnijs var izkust un neatgriezeniski sabojāt izstrādājumu. • Nekad nekarsējiet skārda bundžu vai burku, kas satur pārkas produktus, iepriekš to neatverot: tā var uzsprāgt! Šis brīdinājums attiecas uz visu citu veidu plīts virsmām. • Lielas jaudas izmantošana, piemēram, Booster (palielināšana) funkcija, nav piemērota dažu šķidrumu, piemēram, cepšanas eļļas sildīšanai. Pārmērīgs karstums var būt bīstams. Šādos gadījumos mēs iesakām izmantot zemāku jaudu. • Katli jānovieto tieši uz plīts virsmas un tiem jābūt centrētiem. Starp katlu un plīti nekādā gadījumā neievietojiet citus priekšmetus. • Situācijā ar augstu temperatūru izstrādājums automātiski samazina gatavošanas zonu jaudas līmeni. • Pirms jebkurām tīrīšanas vai tehniskās apkopes darbībām, atslēdziet izstrādājumu no tīkla, izņemot kontaktdakšu vai izslēdzot dzīvesvietas galveno slēdzi. • Visām uzstādīšanas un apkopes darbībām izmantojiet darba cimdus. • Izstrādājumu var lietot bērni, kas ir vecāki par 8 gadiem, un cilvēki ar samazinātām fiziskām, maņu vai garīgām spējām, vai bez pieredzes un nepieciešamajām zināšanām, ja vien tas tiek darīts citu uzraudzībā vai pēc tam, kad tie ir saņēmuši norādījumus par drošu ierīces lietošanu un sapratuši ar izstrādājumu saistītos riskus. • Bērni ir jāuzrauga, lai pārlicinātos, ka viņi nespēlējas ar izstrādājumu. • Tīrīšanu un apkopi bērni nedrīkst veikt bez uzraudzības. • Telpā jābūt pietiekamai ventilācijai, ja izstrādājumu lieto vienlaikus ar citām ierīcēm, kas sadedzina gāzi vai citu degvielu. • Izstrādājums ir bieži jātīra gan no iekšpusēs, gan no ārpusēs (VISMĀZ VIENU REIZI MĒNESĪ), katrā ziņā ievērojot apkopes instrukcijās skaidri norādīto. • Izstrādājuma tīrīšanas noteikumu un filtru nomainīšanas/tīrīšanas neievērošana rada ugunsgrēka

riska. ● Flambēšanas gatavošana ir stingri aizliegta. ● Atklātas liesmas izmantošana filtriem irkaitīga un var izraisīt ugunsgrēku, tāpēc no tā jebkurā gadījumā ir jāizvairās. ● Cepšana jāveic kontrolētā veidā, lai nepieļautu pārkaršētas eļļas aizdegšanos. ● Uzmanību! Kad plīts darbojas, ierīces pieejamas daļas var sakarst. ● Uzmanību! Nepievienojiet izstrādājumu elektrotīklam, kamēr instalēšana nav pabeigta. ● Attiecībā uz tehniskajiem un drošības pasākumiem, kas jāveic dūmu novadīšanai, stingri ievērojiet kompetento vietējo iestāžu. ● Iesūcamo gaisu nedrīkst novadīt kanālā, kuru izmanto dūmu, ko rada gāze vai citas degvielas sadedzināšanas ierīces. ● Nekad nelietojiet izstrādājumu bez pareizi uzstādīta restes! ● Uzstādīšanai izmantojiet tikai stiprinājuma skrūves, kuras piegādātas kopā ar izstrādājumu, vai, ja tās nav piegādātas, iegādājieties piemērota veida skrūves. Lietojiet pareizu skrūvju garumu, kas ir norādīts Uzstādīšanas rokasgrāmatā. ● Ja šis izstrādājums un citas ierīces, kas darbojas ar enerģiju, kas nav elektrība, darbojas vienlaikus, negatīvais spiediens telpā nedrīkst pārsniegt 4 Pa (4 × 10-5 bāri). ● Ir svarīgi saglabāt šo rokasgrāmatu tā, lai tā būtu pieejama uziņai. Ja izstrādājums tiek pārdots, nodots vai pārvietots, pārliecinieties, vai rokasgrāmata joprojām ir kopā ar izstrādājumu.

## **⚠ ELEKTRĪBAS PIESLĒGUMA DROŠĪBA**

● Atvienojiet izstrādājumu no elektrotīkla. ● Uzstādīšana jāveic kvalificētam personālam, kas iepazinies ar piemērojamajiem uzstādīšanas un drošības standartiem. ● Ražotājs neuzņemas nekādu atbildību par personām, dzīvniekiem vai lietām gadījumā, ja netiek ievērotas šīs sadaļas vadlīnijas. ● Strāvas vadam jābūt pietiekami garam, lai varētu plīts virsmu varētu izņemt no darba virsmas. ● Pārliecinieties, vai spriegums datu plāksnītē, kas piestiprināta izstrādājuma apakšējā daļā, atbilst spriegumam telpā, kurā tas tiks uzstādīts. ● Neizmantojot pagarinātājus. ● Sazemējuma elektriskajam kabelim jābūt 2cm garākam par pārējiem kabeļiem. ● Gadījumā, ja izstrādājums nav aprīkots ar strāvas vadu, izmantojiet vadu ar minimālo vadošo dziļslu šķērsgriezumu 2,5 mm2 jaudai līdz 5500 vatiem; savukārt augstākai jaudai tam jābūt 4 mm2). ● Nevienā no kabeļa punktiem temperatūra nedrīkst pārsniegt 50°C apkārtējās vides temperatūru. ● Izstrādājums ir paredzēts pastāvīgai pieslēgšanai elektrotīklam, tāpēc pieslēgums fiksētam tīklam jāveic, izmantojot galveno standarta slēdzi, kas nodrošina pilnīgu tīkla atslēgšanu III kategorijas pārsprieguma apstākļos un ir viegli pieejams pēc ierīces uzstādīšanas.

● **Uzmanību!** Starpsavienojuma kabelis jānomaina pilnvarotam tehniskās palīdzības dienestam vai personai ar līdzīgu kvalifikāciju.

**KIT WINDOWS: Izstrādājumu ir paredzēts lietot kopā ar KIT sensoru Window (ražotājs to nenodrošina komplektācijā).** Uzstādot KIT sensoru Window (tikai, ja tiks lietots IESŪKŠANAS režīms), gaisa iesūkšana pārstās darboties ik reizi, kad istabā logs, uz kura ir uzstādīts KIT, ir aizvērts. **KIT elektriskais pieslēgums ar ierīci ir jāveic kvalificētam un specializētam**

tehniskajam personālam. KIT ir atsevišķi jāsertificē saskaņā ar drošības standartiem, kas attiecas uz sastāvdaļu un tās izmantojumu kopā ar ierīci. Uzstādīšanu ir jāveic saskaņā ar spēkā esošajiem noteikumiem, kas attiecas uz māsaimniecības ierīcēm. **Uzmanību:** pieslēdzamā KIT elektroinstalācijai ir jābūt īpaši zema drošības sprieguma ķēdes (SELV ) daļai. Šīs ierīces ražotājs neuzņemas atbildību par jebkuriem traucējumiem, bojājumiem, ugunsgrēkiem, kurus izraisa darbības traucējumu problēmas un/vai defekti, un/vai KIT nepareiza uzstādīšana.

## **⚠ DROŠĪBA UZSTĀDĪŠANAS LAIKĀ**

● Elektrisko un mehānisko sistēmu uzstādīšana jāveic kvalificētam speciālistam.

● Pirms uzstādīšanas uzsākšanas: Pēc izstrādājuma izpakošanas pārbaudiet, vai tas nav bojāts transportēšanas laikā, un problēmu gadījumā sazinieties ar izplatītāju vai klientu apkalpošanas dienestu, pirms turpināt uzstādīšanu; Pārbaudiet, vai iegādātais izstrādājums ir piemērots izmēram izvēlētajā uzstādīšanas vietā; Pārbaudiet, vai iepakojuma iekšpusē nav papildu materiālu (transportēšanas apsvērumu dēļ) (piemēram, aploksnes ar skrūvēm, garantijas, u.c.), nepieciešamības gadījumā tie ir jāizņem un jāuzglabā; Pārbaudiet arī, vai uzstādīšanas vietas tuvumā ir pieejama elektrības kontaktligzda

● **Iebūvējamo mēbeļu izkārtojums:**

● Izstrādājumu nevar uzstādīt uz dzesētājiem, trauku mazgājamām mašīnām, plītiem, krāsnīm, veļas mašīnām un žāvētājiem; Pirms plīts ievietošanas veiciet visus griešanas darbus pie korpusa un uzmanīgi noņemiet atlikumus vai zāģu skaidas.

Minimālajam attālumam starp plīts virsmu un sienu jābūt vismaz 50mm priekšpusē, vismaz 50mm sāniski un vismaz 500mm attiecībā pret augšējiem sienas elementiem.

NB: plānojot telpas, ir jāievēro virtuves ražotāja norādījumi.

● lai optimizētu filtra uzstādīšanu, cokolā vēlams izveidot spraugu, kur var ievietot komerciālo režģi.

● **Svarīgi:** izmantojiet vienkomponentu blīvējuma līmi (S), kurai ir temperatūras izturība līdz 250°; pirms uzstādīšanas līmējamās virsmas ir rūpīgi jānotīra, noņemot vielas, kas var ietekmēt to saķeri (piemēram, atbrīvošanas līdzekļi, konservanti, smērvielas, eļļas, pulveri, vecu līmju atlikumi, utt.); līme ir vienmērīgi jāuzklāj pa visu rāmja perimetru; pēc līmēšanas ļaujiet līmei nožūt apmēram 24 stundas.

● **Uzmanību!** Ja skrūves un stiprinājumi netiek uzstādīti saskaņā ar šiem norādījumiem, var tikt izraisīti elektriskās strāvas iedarbības apdraudējumi.

● **Piezīme:** Piezīme: pareizai izstrādājuma uzstādīšanai vēlams caurules aplīmēt ar līmlenti, kurai ir šādas īpašības: elastīga plēve no mīksta PVC, ar līmi uz akrilāta bāzes; kas atbilst DIN EN 60454 standartam; liesmas slāpētājs; lielskalā izturība pret novecošanos; izturīga pret pēkšņām temperatūras izmaiņām; lietojama zemā temperatūrā.

## UTILIZĀCIJA KALPOŠANAS LAIKA BEIGĀS



Šī ierīce ir marķēta saskaņā ar Eiropas direktīvu 2012/19/EK - UK SI 2013 Nr.3113, Elektrisko un elektronisko iekārtu atkritumi (EElA).

Pārliecinieties, vai šis izstrādājums tiek pareizi likvidēts. Lietotājs palīdz novērst iespējamās negatīvās sekas videi un veselībai. Simbols uz izstrādājuma vai pievienotajā dokumentācijā norāda, ka šo izstrādājumu nedrīkst uzskatīt par sadzīves atkritumiem, bet tas jānogādā attiecīgajā savākšanas vietā elektrisko un elektronisko iekārtu pārstrādei. Atbrīvojoties no izstrādājuma saskaņā ar vietējiem noteikumiem par atkritumu apglabāšanu. Lai iegūtu plašāku informāciju par šī izstrādājuma apstrādi, reģenerāciju un pārstrādi, lūdzu, sazinieties ar vietējo iestādi, sadzīves atkritumu savākšanas pakalpojumu dienestu vai veikalu, kur izstrādājums tika iegādāts.

### NOTEIKUMI

Iekārta ir izstrādāta, pārbaudīta un īstenota saskaņā ar šādiem standartiem:

- Drošība: EN/IEC 60335-1; EN/IEC 60335-2-6, EN/IEC 60335-2-31, EN/IEC 62233; • Izpildījums: EN/IEC 61591; ISO 5167-1; ISO 5167-3; ISO 5168; EN/IEC 60704-1; EN/IEC 60704-2-13; EN/IEC 60704-3; ISO 3741; EN 50564; IEC 62301. EN 60350-2; • EMC: EN 55014-1; CISPR 14-1; EN 55014-2; CISPR 14-2; EN/IEC 61000-3-3; EN/IEC 61000-3-12.

## 2. IZMANTOŠANA

### ĒDIENA GATAVOŠANAS TRAUKU IZMANTOŠANA

#### • Trauki gatavošanai



Izmantojiet tikai katlus ar šādu simbolu.

#### Svarīgi:

lai novērstu plīts virsmas neatgriezenisku bojājumu, neizmantojiet:

- traukus, kuru pamatne nav pilnīgi plakana;
- metāla traukus ar emaljētu pamatni;
- traukus ar rauļu virsmu, lai nesaskrāpētu plīts virsmu;
- nekad nenovietojiet karstos katlus un pannas uz plīts virsmas vadības paneļiem.
- Ne visi katli, kas piemēroti indukcijai, darbojas efektīvi, jo pamatne daļēji sastāv no feromagnētiska materiāla!! Pērkot katlus vai pannas, pārbaudiet, vai:
  - pamatne ir pilnībā izgatavots no feromagnētiska materiāla. Pretējā gadījumā tiek pazemināta gan siltuma pārvades efektivitāte, gan tā vienmērīgums, ja katla/virsmas temperatūra nav piemērota



- Pamatne nesatur alumīniju: virtuves trauki nesaisīst, un induktori tos var arī neatpazīt.



- Pamatnes nav plakanas vai arī ir ar rauļu virsmu.
- Samazina kontaktvirsmu starp induktoru un traukiem, samazinot efektivitāti un pasliktinot gatavošanas pieredzi.

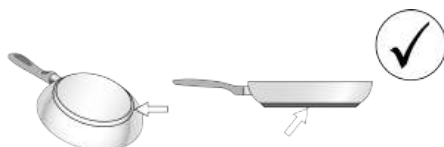

#### • Esošie trauki

Vai katla materiāls ir magnētisks, jūs varat pārbaudīt ar vienkārša magnēta palīdzību. Katli nav piemēroti lietošanai, ja nav magnētiski. Iepriekšējā punktā minētās norādes ir spēkā arī šajā gadījumā.

#### • Ieteicamie katlu diametri

**SVARĪGI:** katlu izmēri nav pareizi, gatavošanas zonas neieslēdzas. Lai redzētu lietojamā katla minimālo diametru katrā atsevišķā zonā, skatiet šīs rokasgrāmatas attēlu daļu.

**Uzmanību:** Lai saglabātu gatavošanas veiktspēju un izstrādājuma kvalitāti, NAV ieteicams izmantot indukcijas adapterus.

#### • Enerģijas taupīšana

Izmantojiet pannas un katlus, kuru pamatnes diametrs ir vienāds ar gatavošanas zonas diametru; Izmantojiet tikai katlus un pannas ar plakānu pamatni; - Ja iespējams, gatavošanas laikā turiet katliem vāku; Gatavojiet dārzeņus, kartupeļus, utt., ar nelielu ūdens daudzumu, lai samazinātu gatavošanas laiku; Spiediena katla izmantošana vēl vairāk samazina enerģijas patēriņu un gatavošanas laiku; Novietojiet katlu uz plīts virsmas gatavošanas zonas centrā.

### ASPIRATORA LIETOŠANA

Nosūcēja sistēma var tikt lietota iesūkšanas versijā ar izvadi uz ārū vai filtrējošā versijā ar iekšējo recirkulāciju.

Skatiet vietnes: [www.elica.com](http://www.elica.com) un [www.shop.elica.com](http://www.shop.elica.com), lai pārbaudītu visu pieejamo komplektu klāstu un varētu uzstādīt dažādas versijas gan filtrējošo, gan nosūcošo.

### • Iesūkšanas versija

Tvaiki tiek izvadīti uz ārpusi ar vairākām caurulēm (jāiegādājas atsevišķi). Pieslēdziet izstrādājuma caurules un izplūdes atveres pie sienas atveres ar diametru, kas ir vienāds ar gaisa izplūdes diametru (savienojuma atloks). Papildinformāciju par caurulēm un to izmēriem skat. uzstādīšanas rokasgrāmatas piederumu lapā sadaļu - iesūkšanas versija. Mazāka diametra cauruļu un izplūdes atveru lietošana izraisīs iesūkšanas veiktspējas samazināšanos un krasu trokšņa līmeņa palielināšanos. Tādēļ mēs par to neuzņemamies atbildību.

Lai iegūtu maksimālu iesūkšanas efektivitāti: • leteicamais maksimālais caurules ceļš ir 7 lineāri metri. • leteicams izmantot ne vairāk kā divus 90° izliekumus uz 7 lineāriem metriem • Izvairieties no kanāla sekcijas krasām izmaiņām, vienmēr dodot priekšroku sekcijai, kas atbilst Ø 150 mm (vai taisnstūrveida 222 x 89 mm).

### • Filtrējošā versija:

Iesūktais gaiss pirms atgriešanas telpā tiek filtrēts caur speciāliem tauku filtriem un smaku filtriem, pa atbilstošām caurulēm (smaku filtri un caurules jāiegādājas atsevišķi). Lai iegūtu papildinformāciju, skatiet šīs rokasgrāmatas attēlu daļas lapas, kas attiecas uz piederumiem un konfigurācijām (filtrēšanas versijai).

## 3. DARBĪBA

### VADĪBAS PANELIS

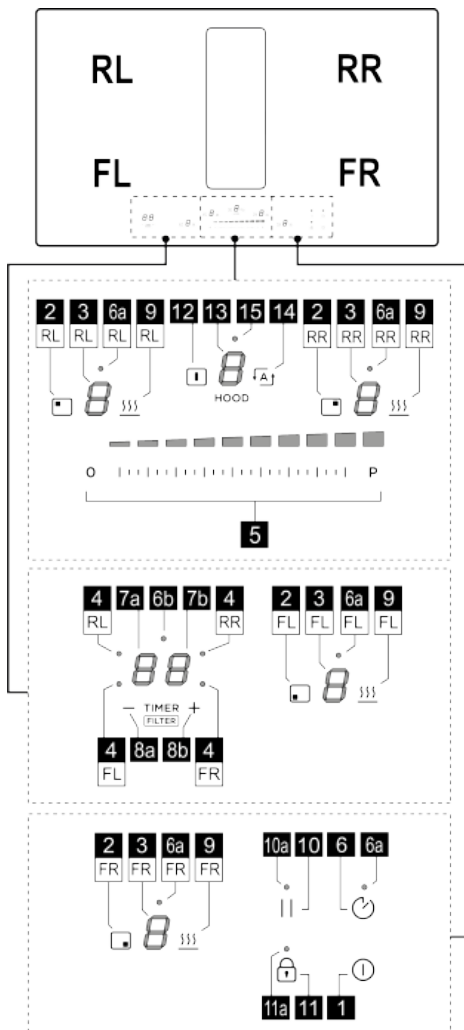

#### Darbība

- 1 Plīts/plīts virsmas nosūcēja IESLĒGŠANA/IZSLĒGŠANAM
- 2 Gatavošanas zonas izvēles taustiņš
- 3 Gatavošanas zonas jaudas līmeņa displejs
- 4 Aktīvās gatavošanas zonas LED / aktīvo filtru piesātinājuma LED
- 5 Gatavošanas jaudas līmeņa un iesūkšanas ātruma (jaudas) pieaugums/samazinājums

6	Olu gatavošanas taimera aktivizēšana (savrupējā režīmā)
6a - 6b	Aktīva olu gatavošanas taimera LED (savrupējā režīmā)
7a-7b	Gatavošanas zonas taimera displejs / Oglekļa filtra piesātinājuma displejs - Tauku filtrs
8a-8b	Displeja taimera palielināšana/samazināšana
9	Temperature Manager iespējošana (Warming Function (sildīšanas funkcija))
10	Pauze
10a	Iespējota LED pauze
11	Key Lock
11a	LED - Taustiņu bloķēšana
12	Nosūcēja izvēles taustiņš
13	Nosūcēja displejs
14	Nosūcēja automātiskās funkcijas iespējošana
15	Nosūcēja aizkaves izvēlnes LED

## KAS JĀZINA PIRMS DARBA SĀKŠANAS

**UZMANĪBU:** Pēc pirmās izstrādājuma pievienošanas elektrotīklam, plīts virsmai ir nepieciešama **ATBRĪVOŠANAS procedūra**. **Rīkojieties, kā norādīts:**

Pievienojiet plīts virsmu strāvas padevei; displejā (13)

parādīsies mirgojošs  un iedegsies LED (11a).

Nospiediet **taustiņu**  (11) dažas sekundes, LED (11a) nodzisis. Tagad plīts virsmu būs iespējams ieslēgt ar

taustiņu **ON/OFF**  (1).

Šajā rokasgrāmatā aprakstītas galvenās funkcijas. Izmantojiet QR kodu pirmajās lappusēs, lai piekļūtu pilnīgiem norādījumiem internetā. Visas šīs plīts funkcijas atbilst visstingrākajiem drošības standartiem. Ši iemesla dēļ:







- **Dažas funkcijas nav aktivizētas vai arī automātiski izslēdzas, ja gatavošanas vietās nav katlu, vai arī tad, ja tie neatrodas vietā.**

- Citos gadījumos aktivizētās funkcijas automātiski izslēdzas pēc dažām sekundēm, ja atlasītajai funkcijai nepieciešams papildu iestatījums, kas netiek veikts (piem.: "Ieslēdziet plīts virsmu" bez "Atlasiet gatavošanas zonu" un "Darbības temperatūra", vai "Bloķēšanas funkcija" vai "Taimeris").

Pirms tuvoties gatavošanas zonai, uzgaidiet, līdz displejs izslēdzas.

## GATAVOŠANAS ZONAS DISPLEJS

Attiecīgajos displejos, kas saistīti ar gatavošanas zonām, tiek norādīts:

Darbība	Vērtība
Gatavošanas zona ieslēgta	
Power Level (Jaudas līmenis)	
Residual Heat Indicator (Atlikušā siltuma indikators)	
Pot Detector (Trauku detektors)	
Temperature Manager funkcija ieslēgta	
Pauzes funkcija	
Funkcija Automatic Heat UP (Automātiskā sildīšana)	

## VIRSMAS RAKSTURLIELUMI

### • Droša aktivizēšana

Izstrādājums ieslēdzas tikai katlu klātbūtnē uz gatavošanas zonām: uzsildes process neieslēdzas vai netiek pārtraukts katlu prombūtnē vai pēc to noņemšanas.

### • Pot Detector (Trauku detektors)

Izstrādājums automātiski nosaka katlu klātbūtni gatavošanas zonās.

### • Safety Shut Down (Drošības izslēgšanās)



Drošības apsvērumu dēļ katrai zonai ir maksimālais darbības laiks, kas ir atkarīgs no iestatītā jaudas līmeņa.

### • Residual Heat Indicator (Atlikušā siltuma indikators)

Izslēdzot vienu vai vairākas gatavošanas zonas, par atlikušā siltuma klātbūtni attiecīgajā zonas displejā norāda ar īpašu vizuālu signālu, izmantojot simbolu.

## PLĪTS VIRSMAS IZMANTOŠANA

### • Ieslēgšana

Plīts tiek ieslēgta, pieskaroties taustiņam **ON/OFF**  (1). Visi **displeji** (3) un **displejs** (13) ieslēgsies un parādīs skaitli nulle .

Lai ieslēgtu plīti, nospiediet taustiņu **ON/OFF**  (1).

Ja neviena funkcija netiek aktivizēta, plīts izslēdzas pēc dažām sekundēm.

### • Gatavošanas zonu aktivizēšana

#### **Aktivizēšana:**

Atveriet gatavošanas zonas izvēlni, nospiežot vienu no

**taustiņiem**  (2), kas atbilst vēlamajai gatavošanas zonai. Šīs zonas **displejs** (3) ir vienīgais, kas tiek izgaismots ar augstu intensitāti.

Pieskarieties un velciet ar pirkstu uz **izvēlnes joslas** (5), lai

pielāgotu iepriekš izvēlētajā gatavošanas zonas jaudu.

**Piezīme:** Kad ir izvēlēta gatavošanas zona, **TAIMERA**

**displejā (7a+7b)** būs redzams sekojošais:  **LED (4)**, kas ieslēdzas, nosaka, kura zona ir izvēlēta, šajā gadījumā FL zona.

#### **Atslēgšana:**

Atveriet vēlamās gatavošanas zonas izvēlni un nospiediet

vienu no **taustiņiem**  (2), šīs zonas  **displejs (3)** paliks vienīgais, kas tiks izgaismots ar augstu intensitāti; **pārslēdziet barošanu uz nulli** vai vēlreiz nospiediet **taustiņu (2)**, **dažas sekundes** turot to nospiestu.

#### ● **Gatavošanas zonas jaudas līmenis**

Plīts virsma ir aprīkota ar **9 jaudas līmeņiem**. Pieskarieties un virziet pirkstus gar **izvēles joslu (5)**:

pa labi, lai palielinātu jaudas līmeni;

pa kreisi, lai samazinātu jaudas līmeni.

Iestatītais jaudas līmenis tiks parādīts izvēlētajā gatavošanas zonas  **displejā (3)**.

#### ● **Power booster (Jaudas palielināšana)**

Izstrādājums ir aprīkots ar **1 papildu jaudas līmeni**, (virs līmeņa ) , kas paliek aktīvs 10 minūtes, pēc tam jauda atgriežas iepriekš izmantotajā līmenī.

Velciet un virziet pirkstus pa **izvēles joslu (5)** (pēc līmeņa

) , lai aktivizētu Power booster (Jaudas palielināšana). Power Booster līmenis tiek parādīts  **displejā (3)** ar simbolu

.

#### ● **Egg Timer (Olu vārīšanas taimeris)**

Egg Timer funkcija ir no gatavošanas zonām (un no iesūkšanas zonas) neatkarīga atskaite.



#### **Aktivizēšana:**

Aizveriet no Nosūkšanas vai Gatavošanas zonu izvēlnes, lai būtu ieslēgtas visas **LED lampiņas (3 un 13)**.

Nospiediet **taustiņu**  (6) un iedegsies **led lampiņa (6a)** un vienlaikus aktivizēsies

**displejs (7a+7b)** ar **LED (6b) lampiņu** .

Tagad būs iespējams palielināt vai samazināt laiku,

izmantojot **taustiņus**  (8a) un  (8b). Laiks tiek izteikts minūtēs. Ja taimeris sasniedz laiku, kas ir mazāks par 1 minūti, skaitīšana turpinās, parādot sekundes.

Kad taimeris ir pabeidzis atskaiti, tiek raidīts skaņas signāls, un gatavošanas zona izslēdzas.

#### **Deaktivizēt:**

Lai iepriekš izslēgtu taimeru, aizveriet Nosūkšanas vai Gatavošanas zonu izvēlnes, lai iedegtos visas **LED (3 un**

**13) lampiņas** un ar **taustiņu**  (8a) iestatiet taimera

displeju uz nulli.

### ● Gatavošanas zonas taimeris

Gatavošanas zonas taimera funkcija ir atskaites laiks, kuru ir iespējams iestatīt arī vienlaicīgi katrā gatavošanas zonā. Pēc iestatītā laika posma gatavošanas zonas automātiski izslēdzas, un lietotājs tiek brīdināts ar skaņas signālu.

#### Aktivizēšana:

**Piezīme:** šo taimeris var ieslēgt tikai tad, ja gatavošanas zona ir aktīva ar jaudu, kas atšķiras no nulles.

Pēc vēlamās gatavošanas zonas **taustiņa (2)** aktivizēšanas,

aktivizēsies **displejs (7a+7b)** un būs iespējams ieprogrammēt taimeris. Lai palielinātu vai samazinātu laiku,

izmantojiet **taustiņus**  $\oplus$  (8a) un  $\ominus$  (8b). Laiks tiek izteikts minūtēs. Ja taimeris sasniedz laiku, kas ir mazāks par 1 minūti, skaitīšana turpinās, parādot sekundes.

**Ja vēlaties, atkārtojiet šo darbību vairākām gatavošanas zonām:**

Katrai gatavošanas zonai var būt atšķirīgs taimeris; **displejā (7a+7b)** parādīsies tajā brīdī izvēlētais gatavošanas zonas atpakaļskaitīšana

**Piezīme:** Pēc Bridge zonas aktivizēšanas jūs varat iedarbināt taimeris arī šajā zonā.

#### Deaktivizēt:

Lai izslēgtu taimeris iepriekš, izvēlieties gatavošanas zonas

**taustiņu (2)** nospiediet **taustiņu**  $\text{—}$  (8a), līdz taimeris sasniedz nulli, laiks tiks deaktivizēts.

### ● Power Limitation (jaudas ierobežošana)

Funkcija Power Limitation (Jaudas ierobežošana) ļauj iestatīt produkta darbību, ierobežojot maksimālo jaudas patēriņu un regulējot visu aktīvo gatavošanas zonu jaudas patēriņu, panākot, ka kopējais patēriņš nepārsniedz maksimālo iestatīto jaudas patēriņu.

Jaudas ierobežojuma pārvaldības izvēlne atrodas parametru pārvaldības izvēlnē.

#### Lai atvērtu parametru pārvaldības izvēlni:

Atvienojiet plīts virsmu no barošanas avota, pagaidiet dažas sekundes un atkal pievienojiet plīts virsmu strāvas padevei. **ATBLOKĒJIET** plīts virsmu, dažas

sekundes turot nospiestu **taustiņu**  $\text{⏏}$  (11); pēc tam dažas

sekundes vienlaikus nospiediet **taustiņus**  $\text{⏏}$  (12) +  $\text{⏏}$  (14), līdz iedegas **ritjosla (5)**. Bīdīet ar pirkstu pa visu **joslu (5)** no kreisās puses uz labo. Iedegsies abi displeji (3-RL) un (3-RR).

**Displejs (3-RL)** norāda parametru, kas tiek mainīts.

**Displejs (3-RR)** norāda iestatīto vērtību.

#### Lai pārietu uz jaudas ierobežojumu pārvaldības izvēlni:

Pēc noklusējuma, piekļūstat parametru izvēlnei, displejs (3-

RL) pārmaiņus parāda vērtības  $\text{⏏}$  un  $\text{⏏}$ ; nospiediet

**taustiņu**  $\text{⏏}$  (9-RL) vairākas reizes, līdz displejā (3-RL)

tiek parādītas vērtības  $\text{⏏}$  un  $\text{⏏}$  pārmaiņus.  $\text{⏏}$  un  $\text{⏏}$  = Power Limitation (jaudas ierobežojuma) pārvaldības izvēlne).

#### Iestatīt Power Limitation vērtību:

nospiediet **taustiņu**  $\text{⏏}$  (9-RR), lai izvēlētos vēlamo vērtību no trim pieejamajām vērtībām, skatiet tabulu zemāk:

Zona	Zona	Jaudas vērtība (KW)
3-RL	3-RR	
$\text{⏏}$	$\text{⏏}$	7,4
$\text{⏏}$	$\text{⏏}$	4,5
$\text{⏏}$	$\text{⏏}$	3,1

#### Iestatījumu saglabāšana:

Lai saglabātu izvēlētos iestatījumus, nospiediet **taustiņu**

$\text{⏏}$  (1)

## TVAIKA NOSŪCĒJA LIETOŠANA

### ● Nosūcēja aktivizēšana.

#### Aktivizēšana:

Pieskarities (nospiediet) **taustiņu**  $\text{⏏}$  (12) **displejs (13)** ieslēgsies ar lielu intensitāti.

Pieskarities un ritiniet ar pirkstu **atlasēs joslā (5)**, lai pielāgotu tvaiku sūkšanas jaudu.

**Piezīme:** atšķirībā no gatavošanas zonām nosūces ventilatora izslēgšanu nevar ieprogrammēt, izmantojot taimeris. Tāpēc **displejs (7a+7b)** neaktivizēsies.

#### Atslēgšana:

Lai izslēgtu nosūcēju, dažas sekundes turiet nospiestu

**taustiņu**  $\text{⏏}$  (12), vai iestatiet sūkšanas jaudu uz nulli.

### ● Nosūcēja Power Level (jaudas līmenis)

Nosūcējs ir aprīkots ar 4 sūkšanas jaudas līmeņiem un pastiprinātāju.

Novelciet un virziet pirkstus pa **izvēles joslu (4)**:

pa labi, lai palielinātu jaudas līmeni;

pa kreisi, lai samazinātu jaudas līmeni.

Iestatītais jaudas līmenis tiks parādīts nosūcēja **displejā (13)**.

### ● Nosūcēja Power Booster

Izstrādājums ir aprīkots ar 1 papildu **BOOSTER** jaudas līmeni (virs 4. līmeņa), kas paliek aktīvs **5 minūtes**, pēc tam jauda atgriežas iepriekšējā līmenī.

Pieskarities un velciet pirkstus gar **atlasēs joslu (5)**, pārsniedzot 4. līmeni, lai aktivizētu Power Booster. Power



Booster līmenis tiek parādīts  **displejā (13)** ar simbolu .

#### ● **Automātiskā darbība**

Izstrādājums ieslēgsies vispiemērotākajā ātrumā, pielāgojot iesūkšanas jaudu maksimālajam gatavošanas līmenim, kas tiek lietots gatavošanas zonās.

Kad gatavošanas zonas tiek izslēgtas, tvaiku nosūcējs pielāgo savu iesūkšanas ātrumu, pakāpeniski samazinot to, lai atbrīvotos no tvaikiem un smakām.

#### **Aktivizēšana:**

Atveriet nosūcēja izvēlni, nospiežot taustiņu  (12), pēc tam nospiediet taustiņu  (14);  **displejā (13)** parādās burts  pārmaiņus ar nosūcēja ātruma vērtību.

#### **Deaktivizēt:**

Nosūcēja izvēlnē nospiediet taustiņu  (14) vai manuāli samaziniet nosūkšanas ātrumu **izvēles joslā (5)**.

#### ● **Filtru pārvaldības izvēlne:**

**Nosacījumi, kas nepieciešami, lai atvērtu izvēlni:**

GATAVOŠANAS ZONĀM un NOSŪCĒJAM ir jābūt darbināmiem ; EGG TIMER jābūt izslēgtam; Ja šie nosacījumi netiek ievēroti, veicot piekļuves procedūru,

**displejā (7a+7b)** tiks parādīts  un vairs nebūs iespējams turpināt.

#### **Lai piekļūtu izvēlnei un skatītu filtru statusu:**





Kad esat izpildījis iepriekš norādītās ievades prasības, nospiediet taustiņu  (12), pēc tam vienlaikus



nospiediet **—(8a) un +(8b) 4 sekundes.**

Šajā brīdī atvēršies izvēlne Filtru pārvaldība.

Pēc noklusējuma  **displejā (7a+7b)** tiks parādīts TAUKU FILTRA statuss, lai pārslēgtos uz SMAKU FILTRA statusa

apskati, nospiediet **—(8a)**. Ikreiz, kad tiek nospiests šis taustiņš, displejs pārslēdzas no viena filtra uz otru, secīgi. Zemāk ir filtra stāvokļu tabula.

Filtra statuss	Displejs
Tauku filtrs AKTĪVS*	
Smakas filtrs AKTĪVS*	
Tauku filtrs IZSLĒGTS	
Smakas filtrs IZSLĒGTS	

\*Kad filtra piesātinājuma indikators ir AKTĪVS,  **displejā (7b)** tiks parādīts filtra statuss ar vērtību no  (maksimālā efektivitāte) līdz  (izlietots filtrs).

#### **Lai ieslēgtu vai izslēgtu filtra piesātinājuma indikatoru:**

Pēc viena no abiem filtra izvēles nospiediet **+(8b)**; ar katru nospiešanu displejs secīgi pārslēdzas no viena stāvokļa uz otru.

**Piezīme:** Ja deaktivizējat filtru un pēc tam atkārtoti aktivizējat to tajā pašā sesijā, filtra stāvokļa vērtība paliek nemainīga pirms deaktivizēšanas.

Ja izejat no izvēlnes pēc filtra deaktivizēšanas, pēc filtra atkārtotas aktivizēšanas filtra piesātinājuma vērtība tiks restartēta no .

#### **Lai izietu no izvēlnes:**

Lai izietu no izvēlnes, nospiediet jebkuru taustiņu, IZŅEMOT taustiņu **—(8a) un +(8b)** vai pagaidiet 8 sekundes, nepieskaroties nevienam citam taustiņam.

#### ● **Atiestatīt filtra piesātinājumu**

Kamēr viens vai abi signāli ir aktīvi, ir iespējams atiestatīt filtra piesātinājuma trauksmi. Pirmajās 10 sekundēs, kad parādās filtra piesātinājuma signāls, vienlaicīgi dažas

sekundes nospiediet **—(8a) un +(8b)**.

Skaņas signāls norāda uz veiksmīgu atiestatīšanu. Šo procedūru ieteicams veikt TIKAI pēc filtru nomaņas.

**Piezīme:** Ja abi trauksmes signāli ir aktīvi, veiciet šo darbību divas reizes, lai atiestatītu abus trauksmes signālus.

#### ● **Sūkšanas izslēgšanas aizkave**

Kad šī funkcija ir aktivizēta, nosūcējs paliks ieslēgts iepriekš iestatītu laiku, un, kad šis laiks būs pagājis, tas automātiski izslēgsies. Katram ātrumam ir noteikts taimeris, kā norādīts zemāk esošajā tabulā.

booster	V 4	V 3	V 2	V 1
5 min.	10 min.	15 min.	20 min.	30 min.

#### **Lai aktivizētu:**

Kad nosūcējs darbojas, nospiediet un turiet **izvēles joslu (5)**, un iedegsies LED (15), norādot, ka funkcija ir aktivizēta.

#### **Lai deaktivizētu:**

vienkārši mainiet sūkšanas ātrumu, lai deaktivizētu šo funkciju. LED (15) nodzīsis, norādot, ka funkcija ir deaktivizēta.



## JAUDAS TABULA

Jaudas līmenis		Gatavošanas veids	Lietošana (pamatojoties uz pieredzi un ēdiena gatavošanas paradumiem)
Maksimālā jauda	<b>P</b>	Ātri uzsildīt	Īsā laikā paaugstināt ēdiena temperatūru, līdz tas ūdens vārīšanās gadījumā ātri vārās, vai arī ātri sasildīt gatavošanas šķidrumus
	<b>8.9</b>	Cept - vārīt	apbrūnināt, sākt gatavot, apcep saldētus produktus, ātri uzvārīt
Liela jauda	<b>7.8</b>	Apbrūnināt – vārīt - grilēt	cept, vārīt ilgstoši, vārīt un grilēt (īsu laiku - 5–10 minūtes)
	<b>6.7</b>	Apbrūnināt – vārīt – sautēt – cept - grilēt	cept, vārīt ilgstoši, vārīt un grilēt (vidēji ilgu laiku - 10–20 minūtes), uzksasēt piederumus
Vidēja jauda	<b>4.5</b>	Vārīt - sautēt - cept - grilēt	sautēt, vārīt lēnām, vārīt (ilgstoši), gatavot makaronus
	<b>3.4</b>	Varīt – vārīt lēnām – biezināt - maisīt	ilgstoša vārīšana (rīsi, mērces, cepeši, zivis) pievienoto šķidrumu klātbūtnē (piemēram, ūdens, vīns, buljons, piens), makaronu gatavošana
	<b>2.3</b>	Varīt – vārīt lēnām – biezināt - maisīt	ilgstoša vārīšana (tīlpumi mazāki par litru: rīsi, mērces, cepeši, zivis) pievienoto šķidrumu klātbūtnē (piemēram, ūdens, vīns, buljons, piens)
Zema jauda	<b>1.2</b>	Izkausēt - atkausēt - uzturēt siltu - maisīt	izkausēt sviestu, viegli izkausēt šokolādi, atkausēt maza apjoma produktus
	<b>1</b>	Izkausēt - atkausēt - uzturēt siltu - maisīt	turēt karstu svaigi pagatavota ēdiena mazas porcijas vai turēt traukus siltus un gatavot risoto
OFF (IZSLĒGTS)	<b>0</b>	Atbalsta virsma	Plīts virsma gaidīšanas vai izslēgtajā režīmā (ir iespējama atlikušā siltuma klātbūtne pēc vārīšanas, par ko liecina H-L-O)

## 4. APKOPE

**Uzmanību!** Pirms jebkuras tīrīšanas vai apkopes darbības pārliecinieties, vai gatavošanas zonas ir izslēgtas un siltuma signāllampīņa ir izslēgta.

 Lai iegūtu informāciju par izstrādājuma apkopi, skatiet attēlus uzstādīšanas beigās, kas apzīmēti ar šo simbolu.

### PLĪTS APKOPE

#### • Indukcijas plīts tīrīšana

Plīts virsma jātīra pēc katras lietošanas reizes.

#### Svarīgi:

- Neizmantojiet abrazīvus sūkļus, tīrīšanas spilventiņus. To lietošana ar laiku var sabojāt stiklu.
- Neizmantojiet ķīmiskos kairinātājus, piemēram, cepeškrāsns vai traipu noņemšanas aerosolus.

#### • NEKAD NELIETOT STRŪKLU TVAIKA TĪRĪTĀJUS!!!

Pēc katras lietošanas reizes ļaut atdzist plīts virsmai un to tīrīt, lai noņemtu piekaltušas pārtikas atliekas un traipus. Cukurs vai pārtika ar paaugstinātu cukura saturu bojā plīts virsmu, un tas jānoņem nekavējoties. Sāls, cukurs un smiltis var saskrāpēt stikla virsmu. Izmantojiet mīkstu

lupatīņu, papīra dvieļus vai speciālu plīts virsmas tīrīšanas produktu (ievērojiet ražotāja norādījumus).

#### • Šķidruma savākšanas tvertnes tīrīšana:

Nejaušas un bagātīgas šķidrumu izliešanas gadījumā no katliem ir iespējams iejaukties caur notekas vārstu, kas atrodas izstrādājuma apakšdaļā, lai noņemtu visus atlikumus, garantējot maksimālu higiēnisko drošību.

#### • Metāla režģa tīrīšana

Grīls jāmazgā ar rokām karstā ūdenī un neitrālu mazgāšanas līdzekli un rūpīgi jānosusina, lai izvairītos no oksidēšanās parādībām.

### NOSŪCĒJA APKOPE

#### • Nosūcēja apkope:

Tīrīšanas veikšanai lietojiet **TIKAI** ar neitrālu šķidro mazgāšanas līdzekli samitrinātu drānu.

#### TĪRĪŠANAI NELIETOJIET RĪKUS VAI DARBARĪKUS!

Izvairieties no abrazīvu produktu lietošanas. **NELIETOJIET SPIRTU!**

#### • Prettauku filtra apkope:

**Notur gatavošanas laikā radītās tauku daļiņas.**

Tas ir jātīra vienu reizi mēnesī (vai, kad filtru piesātinājuma

norādīšanas sistēma norādīs šādu nepieciešamību), ar neagresīviem mazgāšanas līdzekļiem, ar roku vai trauku mazgājamā mašīnā zemā temperatūrā un īsā ciklā. Mazgājot trauku mazgājamā mašīnā tauku filtrs var zaudēt krāsu, bet tā filtrēšanas raksturlielumi paliek nemainīgi.

•  **Apkope Aktīvās ogles filtri (Tikai filtrējošai versijai)**

**Notur gatavošanas laikā radītās smakas. Izstrādājums ir aprīkots ar smaku filtru komplektu.**

Smakas filtru piesātinājums rodas pēc vairāk vai mazāk ilgstošas lietošanas atkarībā no virtuves veida un tauku filtra tīrīšanas regularitātes. Smakas filtrus var termiski reģenerēt ik pēc 2/3 mēnešiem uzkaršētā krāsnī 200°C temperatūrā 45 minūtes. Pareiza reģenerācija nodrošina pastāvīgu filtrēšanas efektivitāti 5 gadus.

**Uzmanību!** Nenovietojiet filtrus cepeškrāsns apakšā, bet gan ievietojiet tos uz cepešpannas vidējā augstumā.

## Strogo se pridržavajte ovde navedenih uputstava.

Proizvođač ne prihvata nikakvu odgovornost za probleme, oštećenja ili požare nastale usled nepridržavanja ovih uputstava. Proizvod je namenjen samo za kućnu upotrebu za pripremanje hrane. Nikakvo drugo korišćenje (npr. grejanje prostorije) nije dozvoljeno. Proizvođač ne prihvata odgovornost za neprimereno korišćenje ili za netačno podešavanje funkcija.

- Pažljivo pročitajte uputstva: ona sadrže važne podatke o montaži, korišćenju i bezbednosti.

- Nemojte da obavljate strujne varijacije na proizvodu.

- Pre instaliranja proizvoda, proverite da li su sve komponente neoštećene. U suprotnom, kontaktirajte svog dobavljača i nemojte da nastavite s montažom.

- Proverite celovitost proizvoda pre nego pristupite postavljanju. U suprotnom, kontaktirajte svog dobavljača i nemojte da nastavite s montažom.

## 1. BEZBEDNOST I NORME

### OPŠTA BEZBEDNOST

**Pažnja!** Pažljivo sledite sledeća uputstva: ● Proizvod se mora biti isključen iz napajanja pre bilo kojeg pokušaja ugradnje. ● Ugradnja ili održavanje moraju biti izvedeni od strane kvalifikovanog tehničara, u skladu s uputstvima proizvođača i prema lokalnim propisima o bezbednosti. Nemojte da popravljate ili menjate bilo koji deo proizvoda, osim ako nije izričito navedeno u uputstvima za korišćenje. ● Uzemljenje proizvoda je obavezno po zakonu. ● Kabal za napajanje mora biti dovoljno dug da omogućiti povezivanje proizvoda ugrađenog u kuhinjski element na električnu mrežu. ● Kako bi ugradnja bila u skladu s važećim sigurnosnim propisima, treba koristiti dvopolni prekidač u skladu s pravilima, koji obezbeđuje potpuno isključenje napajanja u slučaju prenapona kategorije III, u skladu s pravilima ugradnje. ● Nemojte koristiti naponske trake ili produžne kablove. ● Posle kraja ugradnje, električni delovi ne smeju biti dostupni korisniku. ● Proizvoda i dostupni delovi prilikom upotrebe postaju vrlo vrući. Budite oprezni da ne dodirnete grejne elemente. ● Budite oprezni da se deca ne igraju s proizvodom; držite decu dalje od proizvoda i držite ih pod nadzorom, budući da se proizvod i njegovi dostupni delovi mogu postati vrlo vrući prilikom korišćenja. ● Korisnici pejsmejkera i aktivnih implantata moraju pre upotrebe indukcijske ploče za kuvanje proveriti da je njihov stimulator kompatibilan s proizvodom. ● Za vreme i nakon upotrebe, ne dodirujte grejne elemente proizvoda. ● Izbegavajte kontakt s odećom ili drugim zapaljivim materijalima sve dok se sve komponente proizvoda ne ohlade dovoljno jer to predstavlja rizik od požara. ● Ne stavljajte zapaljivi materijal na proizvod ili u njegovu blizinu. ● Pregrejana mast i ulje su lako zapaljivi. Nadzirite kuvanje hrane bogate mašću i uljem. ● Ako je površina napuknuta, ugaseite proizvod kako biste izbegli mogućnost od strujnog udara. Proizvod ne se sme da se stavlja u pogon pomoću

vanjskog tajmera ili odvojenog sistema daljinskog upravljanja. ● Kuvanje, bez nadgledanja na ploči za kuvanje, s uljem ili masti može biti opasno i izazvati požar.

- Proces kuvanja se mora nadzirati. Kratki procesi kuvanja moraju da budu neprekidno nadzirani. ● NIKADA ne pokušavajte ugastiti vatru vodom. Umesto toga, isključite proizvod i ugaseite vatru, na primer, pomoću poklopca ili protivpožarnog čebeta. ● Opasnost od požara: ne stavljajte predmete na površinu za kuvanje. ● Ne koristite pare čistače, rizik od električnog udara. ● Nemojte stavljati metalne predmete kao što su noževi, viljuške, kašike i poklopce na površinu ploče za kuvanje jer bi se mogli pregrežati. ● Pre spajanja proizvod na električnu mrežu: proverite ploču sa podacima (na donjem delu proizvoda) kako biste se uverili da napon i snaga odgovaraju mrežnim i da je utičnica pogodna. Ako ste u nedoumici, nazovite kvalifikovanog električara.

Važno: ● Posle upotrebe, isključite ploču za kuvanje preko kontrolne ploče i ne naslanjajte se na detektor posuda za kuvanje. ● Izbegavajte prosipanje tečnosti i prilikom njihovog zagrevanja smanjite dovod topline. ● Ne ostavljajte grejne elemente uključene ako su na njima prazne posude i tave ili su bez posuda. ● Kada završite sa kuvanjem, isključite odgovarajuću zonu za kuvanje. ● Nikada ne koristite aluminijску foliju za kuvanje, i nikada ne stavljajte direktno proizvode upakovane u aluminijum. Aluminijum može da se rastopi i nepopravljivo ošteti vaš proizvod. ● Nikada ne zagrevajte limenke s hranom bez prethodnog otvaranja: mogu eksplodirati! Ovo upozorenje vredi za sve druge vrste ploče za kuvanje. ● Upotreba velike snage, kao što je funkcija Booster nije pogodna za zagrevanje nekih tečnosti, kao na primer, ulja za prženje. Preterana toplota može biti opasna. U tim slučajevima preporučuje se korišćenje manje snage. ● Posude za kuvanje moraju biti postavljene direktno na ploču za kuvanje i moraju biti centrirane. Ni u kom slučaju nemojte da stavljate druge predmete između posude i ploče za kuvanje. ● Pri visokim temperaturama, proizvod će automatski smanjiti nivo snage u određenom delu ploče za kuvanje. ● Pre bilo koje operacije čišćenja ili održavanja, isključite proizvod iz električne mreže uklanjanjem utikača ili isključivanjem na glavnom prekidaču stana. ● Za sve operacije instalacije i održavanja koristite rukavice. ● Proizvod mogu koristiti deca starija od 8 godina i osobe sa smanjenim fizičkim, psihičkim i mentalnim sposobnostima ili sa nedostatkom iskustva i znanja, ako su pod ispravnim nadzorom ili su obučeni o bezbednom načinu upotrebe proizvoda i razumeju opasnosti do kojih može doći. ● Deca treba da budu pod nadzorom kako bi se osiguralo da se ne igraju s proizvodom. ● Deca ne smeju da vrše čišćenje i održavanje bez nadgledanja. ● Prostorija mora da bude dovoljno provetrena kada se proizvod koristi u kombinaciji sa drugim proizvodima za izgaranje gasa ili drugih goriva. ● Proizvod se mora često čistiti kako iznutra tako i izvana (NAJMANJE JEDNOM MESEČNO), te strogo pratite ono što je navedeno u uputstvima za održavanje. ● Nepridruvanje pravila za čišćenje proizvoda i zamene i čišćenja filtera dovodi do rizika od požara. ● Flambiranje je strogo zabranjeno. ● Upotreba plamena je štetna po filtere

i može dovesti do požara te je zbog toga svakako zabranjena. ● Prženje se mora vršiti s posebnom pažnjom kako bi se izbeglo paljenje pregrejanog ulja. ● Pažnja! Kada se koristi ploča za kuvanje, dostupni delovi proizvoda se mogu pregrijati. ● Pažnja! Ne priključujte proizvod na napajanje sve dok instalacija nije u potpunosti završena. ● Što se tiče tehničkih i bezbednosnih mera koje treba poduzeti za ispuštanje isparenja, potrebno da se strogo pridržavate odredbi nadležnih lokalnih vlasti. ● Usisani vazduh se ne sme poslati u odvod koji se koristi za ispuštanje dima nastalog od proizvoda za izgaranje gasa ili drugih goriva. ● Nikada ne koristite proizvod bez ispravno montirane rešetke! ● Koristite samo vijke za instalaciju koji su isporučeni sa proizvodom ili ako nisu priloženi, kupite ispravnu vrstu vijaka. Koristite vijke ispravne dužine, koji su navedeni u vodiču za instalaciju. ● Kada ovaj proizvod radi zajedno s drugim proizvodima koji se napajaju nekom energijom koja nije električna, negativni pritisak u sobi ne sme preći 4 Pa (4 × 10<sup>-5</sup> bar). ● Važno je da sačuvate ova uputstva za buduću upotrebu u svakom trenutku. U slučaju prodaje, ustupanja drugima ili premeštanja proizvoda, pobrinite se da uputstva ostanu sa proizvodom.

## SIGURNOSNE PREPORUKE ZA ELEKTRIČNO POVEZIVANJE

● Isključite proizvod iz električne mreže. ● Instalaciju mora izvršiti stručno osoblje upoznato sa važećim standardima instalacije i sigurnosti. ● Proizvođač ne preuzima odgovornost za osobe, životinje ili stvari u slučaju nepoštovanja smernica navedenih u ovom poglavlju. ● Kabl za napajanje mora da bude dovoljno dug da bi omogućio uklanjanje ploče za kuvanje sa radne ploče. ● Proverite da li napon naveden na pločici na donjem otpornom proizvoda odgovara naponu prisutnom u prostoriji u kojoj će se proizvod instalirati. ● Ne koristite produžne kablove. ● Električni kabl za uzemljenje mora da bude 2 cm duži od ostalih kablova. ● U slučaju da proizvod nije opremljen kablom za upotrebiti kabal sa prečnikom žice od najmanje 2.5 mm<sup>2</sup> za snagu do 5500 Watt.; a za veću snagu on mora biti najmanje 4 mm<sup>2</sup>). ● Kabl u niti jednoj tački ne sme da postigne temperaturu za 50 °C višu od sobne temperature. ● Proizvod se je namenjen trajnom spajanju na električnu mrežu, što je razlog za povezivanje na fiksnu mrežu putem propisanog dvopolnog prekidača koji osigurava potpuno isključenje iz napajanja u slučaju prenapona kategorije III, te koji je lako dostupan nakon instalacije.

● **Pažnja!** Zamena kabla za međusobno povezivanje mora biti izvršena od strane ovlašćenog servisera ili od osobe sa sličnom kvalifikacijom.

**KOMPLET ZA PROZORE:** Proizvod je osmišljen da se koristi u kombinaciji sa **KOMPLETOM** senzora za prozore (ne isporučuje se od strane proizvođača). Instalacijom **KOMPLETA** senzora za prozor (**samo u slučaju upotrebe u načinu rada USISAVANJE**), usisavanje vazduha prestaje svaki put kada je prozor u sobi, na kojem je **KOMPLET** instaliran, zatvoren. **Električno priključivanje KOMPLETA na proizvod mora obaviti kvalificirano i specijalizirano tehničko osoblje.**

**KOMPLET mora biti posebno sertifikovan u skladu sa bezbednosnim standardima koji se odnose na komponentu i njezinu upotrebu sa proizvodom. Instalacija se mora izvršiti u skladu sa važećim propisima za kućne instalacije.**

**PAŽNJA:** kablovi **KOMPLETA** koji se priključuje na proizvod moraju biti deo sertifikovanog kruga sa vrlo niskim sigurnosnim naponom (SELV). Proizvođač ovog proizvoda odbija bilo koju odgovornost za bilo kakve probleme, oštećenja, požare uzrokovane nedostacima i/ili neispravnim radom i/ili nepravilnim instaliranjem **KOMPLETA**.

## SIGURNOSNE PREPORUKE ZA INSTALACIJU

● Električna i mehanička instalacija moraju biti izvršene od strane specijalizovanog osoblja.

● **Pre početka montaže:** Posle raspakiranja proizvoda proverite da isti nije oštećen prilikom prevoza, a u slučaju problema kontaktirajte dobavljača ili Servisnu službu, pre nego nastavite sa montažom. ● Proverite da li kupljeni proizvod ima odgovarajuće dimenzije za odabranu zonu ugradnje; Proverite da u ambalaži (zbog prevoza) nema pratećeg materijala (na primer, kesice sa vjicama, garancije i sl.), koji se mora izvaditi i čuvati; Takođe proverite da li je u blizini zone ugradnje dostupna električna utičnica

● **Osobine nameštaja predviđenog za ugradnju:**

Proizvod se ne može ugraditi iznad frižidera, mašine za sude, šporeta, rerne, mašine za pranje i sušenje; Sve radove povezane sa sečenjem nameštaja, potrebno je izvršiti pre ugradnje ploče za kuvanje i pažljivo ukloniti sve ostatke sečenja i strugotine.

Minimalno rastojanje između ploče za kuvanje i zida mora biti najmanje 50mm frontalno, najmanje 50mm i najmanje 500mm u odnosu na gornje zidne jedinice.

**NAPOMENA:** Prilikom planiranja prostora morate se pridržavati uputstava proizvođača kuhinje.

● za optimizaciju instalacije za filtriranje, preporučujemo da u podnožju napravite prerez gde se može postaviti komercijalna rešetka.

● **Važno:** koristite jednokomponentnu lepljivu masu za brtvljenje (S), koja je otporna na temperaturu, do 250°; pre instaliranja, površine koje se spajaju moraju se dobro očistiti i ukloniti svaku materiju koja može umanjiti prijanjanje (npr.: sredstva za uklanjanje, konzervansi, masti, ulja, prašina, ostaci starog lepka, itd.); lepak treba ujednačeno raspodeliti po rubu okvira; posle lepljenja ostaviti da se osuši oko 24 sata.

● **Pažnja!** Instalacija vijaka i zatvarača koja nije sukladna ovim uputama može da dovede do rizika vezanih uz električnu energiju.

● **Npomena:** za pravilnu ugradnju proizvoda preporučujemo umatanje cevi sa lepkom koja ima sljedeće karakteristike: meki, elastični, PVC film s lepkom na akrilnoj osnovi; poštuje propise DIN EN 60454; - usporivač plamena; odlična otpornost na starenje; otporan na promene temperature; upotrebljiv na niskim

temperaturama.

## ODLAGANJE NA KRAJU ŽIVOTNOG VEKA



Ovaj proizvod označen je u skladu s Evropskom direktivom 2012/19/EZ - UK SI 2013 No.3113, o otpadu električne i elektronske opreme (OEEO).

Ispravnim zbrinjavanjem ovog proizvoda, korisnik će pomoći u sprečavanju mogućih negativnih posledica za okolinu i zdravlje. Simbol na proizvodu ili na dokumentima koji prate proizvod pokazuje da se ovaj proizvod ne može tretirati kao otpad u domaćinstvu, već treba da se dostavi odgovarajućem centru za sakupljanje i recikliranje električne i elektronske opreme. Odlaganje mora da se obavi u skladu s lokalnim propisima za odlaganje otpada. Za više informacija o tretiranju, preuzimanju i recikliranju ovog proizvoda obratite se odgovarajućoj lokalnoj kancelariji, službi za sakupljanje kućnog otpada ili prodavnici u kojoj je kupljen proizvod.

## STANDARDI

Proizvod je dizajniran, testiran i proizveden u skladu sa pravilima:

• Bezbednost: EN/IEC 60335-1; EN/IEC 60335-2-6, EN/IEC 60335-2-31, EN/IEC 62233; • Efikasnost: EN/IEC 61591; ISO 5167-1; ISO 5167-3; ISO 5168; EN/IEC 60704-1; EN/IEC 60704-2-13; EN/IEC 60704-3; ISO 3741; EN 50564; IEC 62301. EN 60350-2; • EMC: EN 55014-1; CISPR 14-1; EN 55014-2; CISPR 14-2; EN/IEC 61000-3-3; EN/IEC 61000-3-12.

## 2. UPOTREBA

### UPOTREBA POSUDA ZA KUVANJE

#### • Posude za kuvanje



Koristite samo posude sa ovom oznakom.

#### Važno:

da bi izbegli trajna oštećenja na ploči, nemojte koristiti:

- posude sa neravnim dnom;
- metalne posude sa emajliranim dnom;
- posudesa hrapavom površinom, kako biste izbegli grebanje površine ploče;
- nikada ne stavljajte vruće posude na površinu upravljačke ploče.
- Nisu sve posude pogodne efikasno funkcionisanje za indukcijsko kuvanje zbog dna koje je delimično sastavljeno od feromagnetnog materijala!! Prilikom kupovine lonaca ili lonaca proverite da:
- dno je potpuno od feromagnetnog materijala. U suprotnom, smanjuje se i efikasnost prenosa toplote i njena ujednačenost, pri čemu temperature površine posude/lonca nisu pogodne za



• Dno ne sadrži aluminijum: suđe se ne zagreva i induktori ne mogu prepoznati.



• Dno koje nije ravno ili je sa hrapavom površinom.

• Takva dna oduzimaju kontaktnu površinu između induktora i posuda, smanjujući efikasnost i pogoršavajući iskustvo kuvanja.

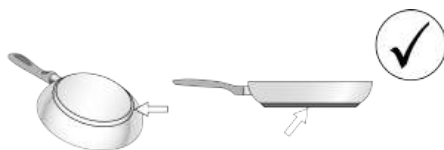

#### • Postojeće posude

Možete proveriti da li je materijal od kojeg je proizvedena vaša posuda magnetski ili ne, upotrebom jednostavnog magneta. Posude nisu pogodne za upotrebu ako se ne mogu magnetski detektovati. Uputstva iz prethodnog stava se takođe primenjuju i u ovom slučaju.

#### • Preporučeni prečnici dna posuda

**VAŽNO:** ako posude nisu tačnih dimenzija, zone za kuvanje se neće uključiti. Kako biste proverili minimalni prečnik posude pogodne za svaku pojedinu zonu, pogledajte ilustracije sadržane u ovom priručniku.

**Pažnja:** Da biste sačuvali performanse kuvanja i kvalitet proizvoda, NE preporučuje se upotreba indukcijskih adaptera.

#### • Ušteda energije

Koristite posude za kuvanje i tava sa dnom jednake veličine kao što je zona za kuvanje; - Koristite samo posude i tave sa ravnim dnom; Kada god je moguće držite poklopac na posudama za vreme kuvanja; Kuvajte povrće, krompir i sl. sa malo vode kako bi se smanjilo vreme kuvanja; Koristite ekspres lonac koji dodatno smanjuje potrošnju energije i vreme kuvanja; Postavite posudu u sredinu zone za kuvanje nacrtane na ploči za kuvanje.

### UPOTREBA ASPIRATORA

Sustav za usisavanje se može koristiti u načinu rada za izvlačenje i evakuaciju vazduha ili za filtriranje za unutrašnju recirkulaciju.

Posetite web strane [www.elica.com](http://www.elica.com) i

www.shop.elica.com kako biste proverili kompletan asortiman dostupnih kompleta, kako bi mogli izvesti različita instaliranja, tako i u usisnoj verziji.

●  **Usisna verzija:**

Pare se evakušu prema spoljašnjem delu kroz niz cevi (kupuju se posebno). Priključite proizvod na cevi i odvodne rupe na zidu s prečnikom koji odgovara prečniku izlaznog vazduha (prirubnici). Za više informacija o cevima i njihovim dimenzijama, pogledajte stranicu priloženu u uputstvu za instalaciju - Usisna verzija. Upotreba cevi i rupa na zidu s manjim prečnikom će rezultirati smanjivanjem usisne efikasnosti i drastičnim povećavanjem nivoa buke. Zbog toga, ne prihvata se nikakva odgovornost.

Da bi postigli maksimalnu efikasnost usisavanja: • Preporučuje se maksimalni put cevi od 7 linearnih metara. Na ukupno 7 linearnih metara preporučuje se korišćenje maksimalno dve krivine od 90° Izbegavajte drastične promene dela kanala, uvek preferirajući deo jednak Ø 150 mm (ili pravougona 222 x 89 mm).

●  **Filtrirajuća verzija:**

Usisan vazduh će se filtrirati kroz specijalne filtere za mast i filtere za mirise pre nego što se vrati u prostoriju, kroz odgovarajuće cevi (filteri za mirise i cevi se kupuju posebno). Za više informacija, pogledajte stranice koje se odnose na dodatnu opremu i konfiguracije (za verziju za filtriranje) u ilustrovanom delu ovog uputstva.

### 3. RAD

#### KONTROLNA PLOČA

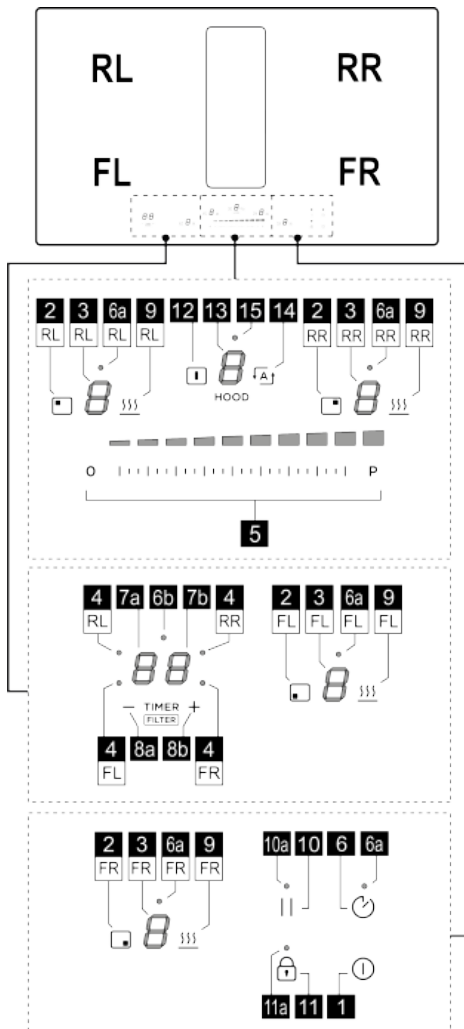



**Funkcija**

- |   |   |
|---|---|
| 1 | ON/OFF ploče za kuvanje/ usisivača za ploču za kuvanje              |
| 2 | Taster za odabir zona kuvanja                                       |
| 3 | Prikaz nivoa snage zone kuvanja                                     |
| 4 | LED Zona kuvanja aktivna / LED zasićenje filtera aktivno            |
| 5 | Povećanje/smanjenje nivoa snage kuvanja i brzine (snage) usisavanja |

6	Aktiviranje merača vremena EGG (Samostalno)
6a - 6b	Merač vremena Egg (Samostalni) aktivan
7a-7b	Prikaz merača vremena zone kuvanja/ Prikaz zasićenja filtera za ugljen - filtera za mast
8a-8b	Povećanje/ smanjenje prikaza merača vremena
9	Uključivanje Temperature Manager (upravljanje temperaturom) (Warming Function - funkcija grejanja)
10	Pauza
10a	LED za zaustavljanje Aktivno
11	Key Lock (zaključavanje tastera)
11a	LED - Zaključavanje tasterom
12	Taster za odabir usisivača
13	Prikaz usisivača
14	Aktiviranje automatske funkcije usisivača
15	LED meni za zakašnjenje usisivača

## PRE POČETKA POTREBNO JE ZNATI

**PAŽNJA: Nakon prvog spajanja proizvoda na strujnu mrežu ploča treba postupak DEBLOKIRANJA. Postupite kako je naznačeno:**

Spojite ploču na napajanje; prikaz (13) će pokazati trepereći  i uključenu LED (11a) lampicu. Pritisnite tipku  (11) na nekoliko sekundi, LED (11a) će se ugasiti. Sada će biti moguće uključiti tipku tasterom ON/OFF  (1).

Ovaj priručnik opisuje glavne funkcije, koristite QR kod na prvim stranicama da biste pristupili kompletnim uputstvima na Internetu. Sve funkcije ove ploče za kuvanje su u skladu sa najstrožim sigurnosnim standardima. Zbog toga:

• **Neke funkcije se ne aktiviraju, ili se automatski deaktiviraju, kada na ploči nisu prisutne posude ili kada su iste loše postavljene.**

• U ostalim slučajevima, aktivirane postavke se automatski deaktiviraju nekoliko sekundi nakon što odabrano podešavanje zahteva dodatno postavljanje koje nije izvršeno (npr.: "Uključite ploču za kuvanje" bez "Odaberite zonu za kuvanje" i "Temperatura rada", ili "Funkcije Lock (zaključaj)" ili "Timer (merač vremena)").

Sačekajte da se displej isključi pre nego što se približite zoni za kuvanje.

## DISPLEJ ZONE ZA KUVANJE

na prikazima zona za kuvanje prikazuje se:

Funkcija	Vrednost
Zona za kuvanje uključena	

Power Level (nivo snage)	1...9-P
Residual Heat Indicator (Indikator preostale topline)	H
Pot Detector (Detektor posude)	
Aktivirana funkcija „Temperature Manager“ (upravljanje temperaturom)	0000
Funkcija Pauza	11
Funkcija Automatic Heat UP (automatsko grejanje)	A

## KARAKTERISTIKE PLOČE ZA KUVANJE

### • Safe Activation (Sigurno aktiviranje)

Proizvod se aktivira samo u prisustvu posude za kuvanje; proces zagrevanja se ne pokreće ili se prekida u slučaju odsutnosti ili sklanjanja posude.

### • Pot Detector (Otkrivanje posuda)

Proizvod automatski detektuje prisutnost posuda za kuvanje.

### • Safety Shut Down (Sigurnosno isključivanje)

Iz sigurnosnih razloga, svaka zona za kuvanje ima maksimalno vreme rada, koje zavisi o nivou postavljene snage.

### • Residual Heat Indicator (Pokazivač preostale topline)

Pri isključivanju jedne ili više zone kuvanja prisutnost preostale topline je označena posebnim vizualnim signalom na displeju odgovarajuće zone, preko simbola .

## UPOTREBA PLOČE ZA KUVANJE

### • Uključivanje

Ploča za kuvanje se pali dodiranjem na taster

**UKLJUČIVANJE/ ISKLJUČIVANJE**  (1). Svi prikaz (3)

i prikaz (13) pale se i pokazuju broj nula .

Za gašenje ploče pritisnite taster **UKLJUČIVANJE/**

**ISKLJUČIVANJE**  (1).

Ploča se gasi nakon nekoliko sekundi ako se ne aktiviraju funkcije.

### • Aktiviranje zona kuvanja

**Aktiviranje:**

Uđite u meni zona kuvanja pritiskom na jedan od tastera

 (2) koji odgovara željenoj zoni kuvanja. Prikaz (3) ove zone ostaće jedini koji će se uključiti velikim intenzitetom.

Dodirnite i kliznite prstom po traci za odabir (5), kako biste podesili snagu zone za kuvanje koja je prethodno odabrana.

**Napomena:** Kada se odabere zona kuvanja prikaz

**MERAČA VREMENA (7a+7b)** će pokazati ovo:  **LED (4)** koja se pali definiše koja je zona odabrana, u ovom slučaju zona FL.

#### **Deaktivacija:**

Uđite u meni željene zone kuvanja i pritisnite jedan od

tastera  (2), prikaz (3) ove zone ostaće jedini osvetljen velikim intenzitetom; **Stavite na nulu** snagu ili ponovo pritisnite **taster (2)** održavajući pritisak **na nekoliko sekundi**.

#### ● **Power Level Zona kuvanja**

Ploča za kuvanje ima **9 nivoa** snage Dodirnite i klizite prstima po **Traci za izbor (5)**:

prema desno za povećavanje nivoa snage;

prema levo za smanjivanje nivoa snage.

Postavljeni nivo snage prikazaće se u **prikazu (3)** odabrane zone kuvanja.

#### ● **Power Booster (Povećavanje snage)**

Proizvod je opremljen dodatnim **jednim nivoom** snage

(preko nivoa ) koji ostaje aktivan u roku od 10 minuta, posle čega se snaga vraća na prethodni nivo.

Dodirnite i klizite prstima po **Traci za izbor (5)** (preko nivoa ) i aktivirajte Power Booster (Povećavanje snage). Nivo

Power Booster naznačen je u **Prikaz (3)** sa simbolom .

#### ● **Egg Timer (merač vremena za kuvanje jaja)**

Funkcija Egg Timer (merač vremena za kuvanje jaja) je nezavisna od zona za kuvanje (i zone usisa).



#### **Aktiviranje:**

Izadite iz menija usisavanje ili Zone kuvanja na način da sve **LED (3 i 13)** budu uključene.

Pritisnite **taster**  (6) uključuje se **led (6a)** a istovremeno će se aktivirati i

**prikaz (7a+7b)** s **LED (6b)** .

Sada će biti moguće povećati i smanjiti vreme upotrebom

tastera  (8a) i  (8b). Vreme se izražava u minutama. Ako merač vremena dođe do vremena nižeg od jedne minute brojač nastavlja prikazivanje sekundi.

Kad tajmer završi odbrojavanje, oglašava se zvučni signal i zona kuvanja se isključuje.

#### **Deaktivirati:**

Za gašenje očekivanog merača vremena, izadite iz menija usisavanje ili Zone kuvanja na način da sve **LED (3 i 13)** budu uključene i stavite na nulu prikaz merača vremena s

**tasterom** .

#### ● **Timer (tajmer) zone za kuvanje**

Funkcija Timer (tajmer) zone kuvanja je odbrojavanje koje



se može postaviti, čak i istodobno, na svakoj zoni kuvanja. Na kraju zadanog vremena, zone kuvanja se automatski isključuju i korisnik se upozorava posebnim zvučnim signalom.

#### **Aktiviranje:**

**Zabeleška** : ovaj merač vremena može da se pokrene samo ako je područje kuvanja aktivno snagom koja nije nula.

Nakon što ste pokrenuli željenu zonu kuvanja **taster (2)**,

**Prikaz (7a+7b)** se aktivira i biće moguće programirati merača vremena. Za povećanje ili smanjenje vremena

koristite **tastere**  (8a) i  (8b). Vreme se izražava u minutama. Ako merač vremena dođe na vreme manje od 1 minute brojanje se nastavlja prikazom sekundi.

#### **Ako želite, ponovite postupak za više zona kuvanja:**

Svaka zona pripreme može da ima postavljen različit merač vremena; na **prikazu (7a+7b)** će se pojaviti odbrojavanje zone za kuvanje koja je odabrana u tom trenutku.

**Napomena:** Nakon što ste aktivirali zonu Bridge (Most) moguće je pokrenuti merača vremena čak i na ovoj zoni.

#### **Deaktivirati:**

Za isključivanje merača vremena unapred odaberite zonu kuvanja **taster (2)** pritisnite **taster**  (8a) dok merač vremena ne dođe na nulu. Vreme će se deaktivirati.

#### ● **Power Limitation (ograničenje snage)**



Funkcija Power Limitation omogućuje postavljanje rada uređaja ograničavajući maksimalnu apsorpciju i podšavajući snagu apsorpcije svih aktivnih zona za kuvanje, pazi da ukupna apsorpcija ploče ne prelazi maksimalni nivo apsorpcije.

Meni za upravljanje Power Limitation (Ograničenje napajanja) nalazi se unutar menija za upravljanje parametrima.

#### **Za ulazak u meni za upravljanje parametrima:**

Uklonite napajanje u ploči, sačekajte nekoliko sekundi i ponovo spojite ploču na napajanje. DEBLOKIRAJTE

ploču držeći pritisnutim na nekoliko sekundi taster  (11); Nadalje, pritisnite istovremeno na nekoliko sekundi tastere



 (12) +  (14) dok se ne osvetli **traka za pomicanje (5)**. Pređite prstom preko cijele **trake (5)** s leva na desno. Dva prikaza (3-RL) i (3-RR) se pale.

**prikaz (3-RL)** označava parametar koji se menja.

**Prikaz (3-RR)** pokazuje postavljenu vrednost.

#### **Za prelazak na meni upravljanja Power Limitation (Ograničenje upravljanja):**

Zadano, pristupom meniju parametara, prikaz (3-RL)

naizmenično pokazuje vrednosti  i ; pritisnite više

puta **taster**  (9-RL) dok prikaz (3-RL) ne pokaže



vrednosti **1** i **2** naizmenično. (**1** e **2** = meni upravljanja Power Limitation - Ograničenje napajanja).

### Postavite vrednost Ograničenje napajanja:

pritisnite taster **}}}** (9-RR) za odabir željene vrednosti između tri raspoložive, vidi tablicu ispod:

Zona	Zona	Vrednost
3-RL	3-RR	snage (KW)
<b>1</b>	<b>0</b>	7,4
<b>1</b>	<b>1</b>	4,5
<b>1</b>	<b>2</b>	3,1

### Spremanje postavki:

za spremanje odabranih postavki pritisnite taster **I** (1)

## UPOTREBA ASPIRATORA

### • Aktiviranje usisivača.

#### Aktiviranje:

Dodirnite (pritisnite) taster **I** (12) prikaz (13) će se uključiti pod velikim intenzitetom.

Dodirnite i predite prstom preko **trake za odabir (5)**, za podešavanje snage usisavanja dima.

**Zabeleška:** za razliku od zona kuvanja, gašenje usisivača ne može se programirati putem merača vremena. Time se prikaz (**7a+7b**) neće aktivirati.

#### Deaktivacija:

Za gašenje usisivača držite pritisnutim taster **I** (12), na nekoliko sekundi ili stavite na nulu snagu usisavanja.

### • Power Level (Nivo snage) za usisivač

Usisivač poseduje 4 nivoa snage usisavanja uz Booster.

Dodirnite i klizite prstima po **Traci za izbor (4)**:

prema desno za povećavanje nivoa snage;

prema levo za smanjivanje nivoa snage.

Postavljeni nivo snage prikazuje se na prikazu (13) usisivača.

### • Power Booster (Pojačivač snage) usisivača

Proizvod poseduje 1 dodatni nivo snage BOOSTER (pored nivoa 4), koji ostaje aktivan 5 minuta, nakon čega se vraća na prethodni nivo.

Dodirnite i klizite prstima po **Traci za izbor (5)** pored nivoa 4 i aktivirajte Power Booster (Povećavanje snage). Nivo

Power Booster naznačen je u Prikaz (13) sa simbolom **P**.

### • Automatski rad

Proizvod se uključuje na najpogodniju brzinu, prilagođavajući kapacitet usisavanja maksimalnom nivou kuvanja, koji se koristi na zonama za kuvanje.

Kada se zone za pripremu hrane isključe, usisivač prilagođava svoju brzinu usisa i postepeno je smanjuje kako bi uklonio zaostale mirise i paru.

#### Aktiviranje:

Uđite u meni usisivača pritiskom na taster **I** (12) a zatim

pritisnite taster **↵** (14); na prikazu (13) se prikazuje

slovo **A** naizmenično s vrednošću brzine usisivača.

#### Deaktivirati:

Iz menija usisivača pritisnite taster **↵** (14) ili ručno smanjite brzinu usisavanja iz **trake za odabir (5)**.

### • Meni upravljanja filterima:

#### Uslovi potrebni za ulazak u meni:

ZONE KUVANJA i USISIVAČA sve moraju biti pod napajanjem **0**; L'EGG TERAČ VREMENA mora biti ugašen; ako su ovi uslovi ispunjeni, obavljanjem postupka

uključivanja, prikaz (**7a+7b**) će pokazati **0** i neće biti moguće drugačije uraditi.

#### Za pristup meniju i prikaz stanja filtera:

Nakon što ste ispoštovali gore navedene uslove za unos,

pritisnite taster **I** (12), nadalje pritisnite istovremeno

**—(8a)** i **+(8b)** na 4 sekunde.

U ovom trenutku u meniju upravljanja naći ćemo Filteri.

**Prikaz (7a+7b)** će prikazati zadano stanje FILTERA ZA MAST da bi se prešlo na prikaz stanja FILTERA ZA MIRIS

pritisnite **—(8a)** Pri svakom pritisku na ovaj taster prikaz prelazi s jednog na drugi filtera jedno za drugim. Sledi tabela stanja filtera.

Stanje filtera	Displej
Filter za mast AKTIVAN*	.05.
Filter za miris AKTIVAN*	.F3.
Filter za mast DEAKTIVIRAN	0-
Filter za miris DEAKTIVIRAN	F-

\*Kada je indikator za zasićenje filtera AKTIVAN prikaz (**7b**)

će prikazati stanje filtera s vrednošću od **9** (maksimalna efikasnost) s **0** (istrošen filter).

### Za aktiviranje ili deaktiviranje indikatora zasićenja filtera:

nakon što ste odabrali jedan od dva filtera, pritisnite **+** (8b); Pri svakom pritisku prikaz prelazi iz jednog u drugo stanje jedno za drugim.

**Napomena:** Ako se deaktivira filter a zatim se ponovo aktivira u istoj sesiji, vrednost stanja filtera ostaje nepromenjena u odnosu na pre deaktiviranja.

Ako, nakon deaktiviranja filtera izađete iz menija, kada se filter ponovo aktivira vrednost zasićenja filtera će se nastaviti od **9**.

### Za izlazak iz menija:

Za izlazak iz menija pritisnite bilo koji taster OSIM tastera **—(8a)** i **+** (8b) ili sačekajte osam sekundi bez dodirivanja drugih tastera.

### • Resetovanje zasićenosti filtera

Dok su jedan ili oba signala aktivna, moguće je resetovati alarm zasićenja filtera. U prvih 10 sekundi u kojima se

povrati signal zasićenja filtera, pritisnite **—(8a)** i **+** (8b)

istovremeno na nekoliko sekundi.

Zvučni signal pokazuje resetovanje. Preporučuje se da ovaj postupak obavite TEK nakon što ste zamenili filtere.

**Napomena:** Ako su obe signalizacije aktivne, obavite ovu radnju dva puta za resetovanje oba alarma. .

### • Odgodeno gašenje usisivača

Kada je ova funkcija aktivirana, usisivač će ostati uključen za unapred postavljeno vreme, nakon što to vreme istekne automatski će se isključiti. Svaka brzina ima poseban merač vremena kao što je navedeno u donjoj tabeli.

booster	V 4	V 3	V 2	V 1
5 min.	10 min.	15 min.	20 min.	30 min.

### Za aktiviranje:

Dok aspirator radi, pritisnite i držite **traku za odabir (5)** i **LED (15)** će zasvetliti, pokazujući da je funkcija aktivirana.

### Za deaktiviranje:

jednostavno promenite brzinu usisavanja da biste deaktivirali ovu funkciju. **LED (15)** će se ugasiti, što znači da je funkcija deaktivirana.

## TABELA SNAGE

Nivo snage		Vrsta kuvanja	Upotreba (na osnovu iskustva i navika kuvanja)
Maksimalna snaga	<b>P</b>	Brzo podgrevanje	povisite temperaturu hrane u kratkom vremenu dok brzo ne proključa u slučaju vode ili brzo zagrevanih tečnosti za kuvanje
	<b>8-9</b>	Prženje – kuvanje	propržavanje, početak kuvanja, prženje smrznutih proizvoda, brzo prokuvavanje
Visoka snaga	<b>7-8</b>	Lagano podgrevanje– zaprška kuvanje – gril	zaprška, održavanje jakog ključanja, kuvanje i grilovanje (kratkotrajno, 5-10 minuta)
	<b>6-7</b>	Lagano podgrevanje – dugo kuvanje – kuvanje gulaša – zaprška – gril	zaprška, održavanje blagog ključanja, kuvanje i grilovanje (srednjeg trajanja, 10-20 minuta)
Srednja snaga	<b>4-5</b>	Dugo kuvanje – kuvanje gulaša – lagano podgrevanje – gril	kuvanje gulaša, krčkanje, kuvanje (dugotrajno), mešanje testenine
	<b>3-4</b>	Dugo kuvanje – lagano krčkanje – zgušnjavanje –mešanje testenine	produženo kuvanje (pirinač, sosevi, pečenja, riba) u prisustvu pratećih tečnosti (npr. vode, vina, čorbi, mleka), mešanje testenine
	<b>2-3</b>	Dugo kuvanje – lagano krčkanje – zgušnjavanje –mešanje testenine	produženo kuvanje (zapsremine manje od jedne litre: pirinač, sosevi, pečenja, riba) u prisustvu pratećih tečnosti (npr. vode, vina, čorbi, mleka), mešanje testenine
Niska snaga	<b>1-2</b>	Odmrzavanje – topljenje – zadržavanje topline – lagano zakuvavanje	toljenje putera, topljenje čokolade, odmrzavanje proizvoda malih dimenzija
	<b>1</b>	Odmrzavanje – topljenje – zadržavanje topline – lagano zakuvavanje	održavanje malih porcija sveže kuvane hrane toplom ili održavanje jela toplim i mešanje rižota
OFF	<b>0</b>	Površina za odlaganje	Ploča za kuvanje na poziciji stand-by ili ugašena (moguće prisustvo topline s kraja kuvanja, označeno s H-L-O)

## 4. ODRŽAVANJE

**Pažnja!** Pre bilo koje operacije čišćenja ili održavanja, pobrinite se da su zone za kuvanje isključene i da je svetlosni indikator topline nestao.

 Za održavanje proizvoda pogledajte slike na kraju instalacije označene ovim simbolom.

### ODRŽAVANJE PLOČE ZA KUVANJE

#### • Čišćenje ploče za kuvanje

Ploča za kuvanje se mora očistiti posle svakog korišćenja.

**Važno:**

- Ne koristite abrazivne sundere i četkice. Njihovo korišćenje vremenom može da ošteti staklo.
- Nemojte koristiti hemijske iritirajuće deterdžente kao na primer sprej za čišćenje rerne i sredstvo za uklanjanje mrlja.

#### • NE KORISTITE UREĐAJE ZA ČIŠĆENJE PAROM!!!

Nakon svake uporabe ostavite ploču da se ohladi i zatim je očistite kako biste uklonili skorene ostatke hrane i mrlje uzrokovane ostacima hrane. Šećer i proizvodi sa visokim udelom šećera oštećuju ploču za kuvanje i moraju se odmah ukloniti. Sol, šećer i pesak mogu ogrebat staklenu površinu. Koristite mekanu krpu, upijajući kuhinjski papir ili posebne proizvode za čišćenje ploče (pridržavajte se uputstava Proizvođača).

#### • Čišćenje posude za sakupljanje tečnosti:

U slučaju slučajnog i obilnog izlivanja tečnosti iz šerpi, moguće je intervenisati kroz odvodni ventil, koji se nalazi u donjem delu proizvoda, kako bi se uklonili ostaci, osiguravajući maksimalnu higijensku sigurnost.

#### • Čišćenje metalne rešetke:

Rešetka se mora ručno prati vrućom vodom i neutralnim deterdžentom i pažljivo osušiti kako bi se izbegle pojave oksidacije.

### ODRŽAVANJE ASPIRATORA

#### • Čišćenje aspiratora:

Za čišćenje koristite ISKLJUČIVO vlažnu krpu i tečne neutralne deterdžente.

**ZA ČIŠĆENJE NEMOJTE KORISTITI ALATE ILI INSTRUMENTE!**

Izbegavajte uporabu abrazivnih proizvoda. **NEMOJTE KORISTITI ALKOHOL!**

#### • Održavanje Filteri za mast:

**Zadržava čestice masti nastale kuvanjem.**

Mora se čistiti jednom mesečno (ili kada to zahteva sistem indikatora zasićena filtera), sa blagim deterdžentima, ručno ili u mašini za suđe, na niskim temperaturama i kratkom ciklusu. Prilikom pranja u mašini za suđe, metalni filter može izbledeti, ali njegova filterska svojstva se ne menjaju.

#### • Filter sa aktivnim ugljenom – Keramički (Samo za filtrirajuću verziju):

Upija neugodne mirise uzrokovane kuvanjem. Proizvod

**je opremljen kompletom filtera za miris.**

Zasićenje filtera mirisa nastaje posle više ili manje duže upotrebe, ovisno o vrsti kuhinje i pravilnosti čišćenja filtera za mast. Filteri za miris mogu se termički regenerisati svakih 2/3 meseca u prethodno zagrejanoj rerni na 200 °C u vremenu od 45 minuta. Pravilna regeneracija osigurava konstantnu efikasnost filtriranja kroz 5 godina.

**Pažnja!** Nemojte naslanjati filtere na dno peći, već ih pohranite u posudu za pečenje i postavite na srednju visinu.

## Strogo upoštevajte navodila tega priročnika.

Zavračamo vsakršno odgovornost za morebitne težave, škodo ali požar na aparatu, ki bi bile posledica neupoštevanja navodil tega priročnika. Aparat je namenjen izključno za domačo uporabo, za kuhanje hrane in sesanje dima, ki se sprošča ob sami pripravi. Drugačna uporaba ni dovoljena (npr. za ogrevanje prostora). Proizvajalec zavrača vsakršno odgovornost v primeru napačne uporabe ali napačnih nastavitvev komand.

- Pozorno preberite navodila, saj vsebujejo pomembne informacije o montaži, uporabi in varnosti.
- Na napravi ne izvajajte električnih sprememb.
- Pred namestitvijo aparata preverite, da ni poškodovanih komponent. V obratnem primeru, pokličite pooblaščenega prodajalca in aparata ne montirajte.
- Preverite brezhibnost aparata, preden pričnete z nameščanjem. V obratnem primeru, pokličite pooblaščenega prodajalca in aparata ne montirajte.

# 1. VARNOST IN PREDPISI

## SPLOŠNA VARNOSTI

**Pozor!** Strogo upoštevajte naslednja navodila: ● Pred kakršnimi koli inštalacijskimi deli je treba izdelek izklopiti iz električnega omrežja. ● Montažo ali vzdrževanje mora izvesti specializiran tehnik v skladu bodisi z navodili proizvajalca in bodisi z veljavnimi lokalnimi varnostnimi predpisi. Ne popravljajte ali zamenjajte nobenih delov izdelka, če ni tako izrecno navedeno v priročniku za uporabo. ● Ozemljitev izdelka je po zakonu obvezna. ● Napajalni kabel mora biti dovolj dolg, da lahko izdelek priključite na električno omrežje, vgrajeno v omarico. ● Za zagotovitev namestitve v skladu z veljavnimi varnostnimi standardi je potrebno večpolno stikalo, skladno s predpisi, ki zagotavlja popolni izklop električnega napajanja s prenapetostno zaščito III. razreda, skladno z navodili za namestitve. ● Prepovedana je uporaba podaljškov ali razdelilnih vtičnic. ● Ko je namestitev končana, električne komponente ne smejo biti dostopne uporabniku. ● Sam izdelek in njegovi dostopni deli se med uporabo močno segrejejo. Ne dotikajte se grelnih elementov. ● Pazite, da se otroci ne igrajo z izdelkom; držite otroke na daljavo in jih nadzirajte, saj lahko dostopni deli med uporabo postanejo zelo vroči. ● Za uporabnike srčnih stimulatorjev in aktivnih vsadkov je pred uporabo indukcijske kahalne plošče pomembno, da je njihov stimulator združljiv z izdelkom. ● Med in po uporabi se ne dotikajte grelnih elementov izdelka. ● Izognite se stiku s krpami ali drugimi vnetljivimi materiali, dokler niso vsi sestavni deli izdelka dovolj ohlajeni, tveganje požara. ● Na izdelek ali v njegovo bližino ne odlagajte vnetljivih snovi. ● Pregreta maščoba in olje se zlahka vnameta. Pripravo jedi z obilo maščobe ali olja stalno nadzirajte. ● Če opazite, da je površina poškodovana, izključite izdelek, da se izognete možnosti električnega udara. ● Izdelek ni namenjen za delovanje z zunanjim časovnikom ali ločenim sistemom za daljinsko

upravljanje. ● Nenadzorovano kuhanje na kahalni plošči z oljem ali maščobo je lahko nevarno in povzroči požare. ● Kuhanje mora potekati pod stalnim nadzorom. Kratkotrajno kuhanje mora potekati pod stalnim nadzorom. ● Ognja NIKOLI ne gasite z vodo. Pogasite požar na izdelku in zadržite plamene, na primer s pokrovko ali s požarno odejo. ● Nevarnost požara: na kahalno površino ne odlagajte predmetov. ● Ne uporabljajte parnih čistilnikov, nevarnost električnega udara. ● Na površino kahalne plošče ne postavljajte kovinskih predmetov, kot so noži, vilice, žlice in pokrovi, ker bi se lahko pregreli. ● Preden izdelek priključite na električno omrežje: preverite podatkovno tablico (nameščeno na dnu izdelka) in se prepričajte, da napetost in moč ustrežata napetosti omrežja in da je priključna vtičnica primerna. V primeru dvomov se posvetujte s kvalificiranim električarjem.

Pomembno: ● Po uporabi izključite kahalno ploščo s pomočjo svoje krmilne naprave in ne zanašajte se na detektor posod. ● Izogibajte se razlitju tekočine, zato pri vretju ali segrevanju tekočine, zmanjšajte dovod toplote. ● Grelni elemente ne puščajte vklopljene in s prazno posodo ali brez nje na kuhališču. ● Ko končate s kuhanjem, izklopite odgovarjajoče kuhališče. ● Nikoli ne uporabljajte aluminijaste folije za kuhanje, in nikoli ne postavljajte izdelkov, pakiranih z aluminijem. Aluminij se lahko stali in nepopravljivo poškoduje vaš izdelek. ● Nikoli ne segrevajte pločevink ali konzerv s hrano, ne da bi jih pred tem odprli, saj jih lahko raznese! To opozorilo velja tudi za vse druge vrste kahalnih plošč. ● Uporaba visoke stopnje moči, kakršna je funkcija Booster, ni primerna za segrevanje nekaterih tekočin, kot je na primer olje za cvrtje. Prevelika toplota je lahko nevarna. V teh primerih je priporočljivo uporabiti nižjo energetske stopnje. ● Posode morajo biti nameščene neposredno na kahalno ploščo in morajo biti v središču. V nobenem primeru med lonec in kahalno ploščo ne vstavljajte drugih predmetov. ● Če je temperatura previsoka, izdelek samodejno zniža stopnjo moči kuhališč. ● Pred vsakim čiščenjem in vzdrževanjem izdelek izklopite iz električnega omrežja tako, da izvlečete vtič ali izklopite glavno električno stikalo stanovanja. ● Pri vseh postopkih montaže in vzdrževanja nosite delovne rokavice. ● Izdelek lahko uporabljajo otroci, starejši od 8 let, in osebe z zmanjšanimi fizičnimi, senzoričnimi ali duševnimi sposobnostmi ali s pomanjkanjem izkušenj ali potrebnega znanja, pod pogojem, da jih nekdo nadzoruje, ali po tem, ko prejmejo navodila bodisi glede varne uporabe izdelka bodisi razumevanja nevarnosti, ki jim pretijo. ● Otroke je potrebno nadzirati in zagotoviti, da se z izdelkom ne igrajo. - Otroci ne smejo čistiti in vzdrževati izdelka, če niso pod nadzorom. ● Prostor mora biti dovolj prezračevan, ko se izdelek uporablja sočasno s drugimi aparati z zgorevanjem plina ali drugih goriv. ● Izdelek je treba pogosto čistiti, tako notranjost kot tudi zunanost (VSAJ ENKRAT MESEČNO), v vsakem primeru pa upoštevajte, kar je izrecno navedeno v navodilih za vzdrževanje. ● Neupoštevanje pravil za čiščenje izdelka ter zamenjavo/čiščenje filtrov pomeni tveganje požara. ● Kuhanje s flambiranjem je strogo prepovedano. ● Uporaba prostega plamena je škodljiva za filtre in lahko povzroči požar, zato se je v vsakem primeru

temu treba izogniti. ● Čvrtje je potrebno nadzirati, da se prepreči vnetje pregretega olja. ● **Pozor!** Med delovanjem kuhališča se dostopni deli aparata lahko segrejejo. ● **Pozor!** Izdelka ne priključujte v električno omrežje, dokler namestitvev ni popolnoma dokončana. ● Kar zadeva tehnične in varnostne ukrepe, ki jih je treba sprejeti za odvajanje hlapov, dosledno upoštevajte določbe predpisov pristojne lokalne uprave. ● Izsesanega zraka se ne sme odvajati v vod, ki se uporablja za odvajanje dimnih plinov naprav z zgorevanjem plina ali drugih goriv. ● Nikoli ne uporabljajte izdelka brez pravilno nameščenega žara! ● Za namestitvev uporabite samo pritrdilne vijake, ki so priloženi izdelku, ali, če niso priloženi, kupite ustrezne vrste vijakov. Uporabite vijake pravilne dolžine, kot je navedeno v vodniku za montažo. ● Ko sočasno deluje ta izdelek in druge naprave, ki se napajajo z energijo, ki ni električna, negativni tlak v prostoru ne sme preseči 4 Pa ( $4 \times 10^{-5}$  bar). ● Pomembno je, da ta priročnik shranite in ga lahko kadarkoli preberete. V primeru prodaje, prenosa drugemu lastniku ali selitve, zagotovite, da bo ta priročnik spremljal izdelek.

## VARNOST ELEKTRIČNE POVEZAVE

● Izdelek izklopite iz električnega omrežja. ● Za montažo mora poskrbeti strokovno usposobljeno osebe, ki pozna veljavne predpise s področja montaže in varnosti. ● Proizvajalec zavrača vsako odgovornost do ljudi, živali ali drugih stvari v primeru neskladnosti z direktivami iz tega poglavja. ● Napajalni kabel mora biti dovolj dolg, da je mogoče sneti kuhhalno ploščo iz delovne mize. ● Prepričajte se, da napetost, ki je navedena na tablici s podatki o izdelku, ustreza napetosti domačega električnega omrežja, na katero bo priključen. ● Ne uporabljajte podaljškov. ● Povezava z ozemljitvijo mora biti s kablom 2 cm daljša od ostalih kablov. ● Če izdelek nima napajalnega kabla, uporabite takega s presekom vodnikov najmanj 2,5 mm<sup>2</sup> za moč do 5500 W oziroma 4 mm<sup>2</sup> za večje moči. ● Kabel ne sme na nobenem mestu dosežati temperaturo, ki je za 50°C višja od okoliške temperature. ● Izdelek je namenjen za trajni priklop v električno omrežje, zato ga trajno priključite na omrežje preko večpolnega stikala, skladnega s predpisi, ki zagotavlja popolni izklop električnega napajanja s prenapetostno zaščito razreda III in da bo po namestitvi zlahka dostopno.

● **Pozor!** Kabel za povezovanje mora zamenjati pooblaščen služba za tehnično pomoč ali oseba s podobno kvalifikacijo.

**WINDOWS KOMPLET: Izdelek je zasnovan tako, da se uporablja v kombinaciji s Window senzorskim kompletom (ki ga ne dobavlja proizvajalec). Z namestitvijo Window senzorskega kompleta (samo v primeru uporabe v načinu VSESANJA) bo dovod zraka prenehal delovati vsakič, ko se okno v sobi, na katerega je nameščen komplet, zapre. - Električno povezavo kompleta na aparat mora izvesti usposobljeno in specializirano tehnično osebe. - Komplet mora biti posebej certificiran v skladu z varnostnimi standardi, ki se nanašajo na komponento in njeno uporabo z aparatom. Namestitvev mora biti izvedena v skladu s**

**predpisi za trenutne domače sisteme.**

**POZOR: ožičenje kompleta, ki ga želite priključiti na izdelek, mora biti del certificiranega vezja z zelo nizko varnostno napetostjo (SELV). Proizvajalec tega aparata zavrača vsako odgovornost za morebitne težave, škodo, požara zaradi napak in/ali težav, ki so posledica nepravilnega delovanja in/ali napačne montaže kompleta.**

## VARNOST PRI MONTAŽI

● Vgradnjo in električni priklop mora opraviti specializirano osebe.

● **Preden začnete z namestitvijo:** Ko izdelek razpakirate, preverite, da ni bil med prevozom poškodovan. V primeru težav, se pred nadaljevanjem namestitve obrnite na prodajalca ali službo za pomoč uporabnikom; Preverite, ali je kupljeni izdelek primerne velikosti za izbran kraj namestitve; Preverite, ali v notranjosti embalaže ni spremljajočega materiala (na primer ovojnice z vijaki, garancije itd.) (zaradi transportnih razlogov), v primeru da je, ga po potrebi odstranite in shranite; Preverite tudi, ali je v bližini kraja namestitve na voljo električna vtičnica

● **Priprava vgradne omarice:**

• Izdelka ni mogoče namestiti nad hladilnike, pomivalne stroje, štedilnike, peči, pralne in sušilne stroje; Preden vstavite kuhhalno ploščo, opravite vsa dela rezanja na omarici in previdno odstranite ostružke ali ostanke žagovine.

Najmanjša razdalja med kuhhalno ploščo in steno mora biti vsaj 50mm, čelno vsaj 50mm, bočno vsaj 500mm, glede na zgornje stenske enote.

Opomba: pri načrtovanju prostorov je treba upoštevati navedbe proizvajalca kuhinje.

• za optimizacijo namestitve filtra je priporočljivo narediti režo v podnožju, kamor je mogoče vstaviti komercialno mrežo.

• **Pomembno:** uporabite enokomponentno tesnilno lepilo (S) , ki ima odpornost na temperature do 250°; pred namestitvijo je treba površine, ki jih je treba lepiti, skrbno očistiti in odstraniti kakršno koli snov, ki bi lahko ogrozila prijem lepila (npr. ločevalna sredstva, konzervansi, maščobe, olja, praški, ostanke starih lepil itd.). Lepilo je treba enakomerno porazdeliti po celotnem obodu okvirja; po lepljenju pustite, da se lepilo suši približno 24 ur.

● **Pozor!** Če vijaki in pritrdilne naprave niso bile nameščene v skladu s temi navodili, to dejstvo lahko predstavlja tveganje električnega udara.

● **Opomba:** za pravilno namestitvev izdelka je priporočljivo da se cevi zalepijo s trakom, ki ima naslednje lastnosti: elastična folija iz mehkega PVC-ja, z lepilom na osnovi akrilata; ki je v skladu s standardom DIN EN 60454; ki zavira gorenje; odlična odpornost na staranje; odporna na nenadne temperature spremembe; uporabna pri nizkih temperaturah.

## ODSTRANJEVANJE OB KONCU UPORABE



Ta naprava je označena v skladu z evropsko direktivo 2012/19 / ES - UK SI 2013 št.3113, Odpadna električna in elektronska oprema (OEEO).

Poskrbite, da bo ta izdelek pravilno odstranjen. Uporabnik prispeva k preprečevanju morebitnih negativnih posledic za okolje in zdravje. Simbol na izdelku ali v spremiljajoči dokumentaciji kaže, da tega izdelka ne smemo obravnavati kot gospodinjinski odpadki, ampak ga je treba dostaviti v ustrezno zbiralno mesto za recikliranje električne in elektronske opreme. Izdelek zavrzite v skladu s krajevnimi predpisi s področja odlaganja odpadkov. Za podrobnejše informacije o ravnanju, ponovni uporabi in recikliranju tega izdelka se obrnite na ustrezno krajevno službo, zbirni center komunalnih odpadkov ali trgovino, kjer ste izdelek kupili.

## PREDPISI

Aparat je načrtovan, preizkušen in izdelan v skladu s standardi:

Varnosti: EN/IEC 60335-1; EN/IEC 60335-2-6, EN/IEC 60335-2-31, EN/IEC 62233; • Učinkovitost: EN/IEC 61591; ISO 5167-1; ISO 5167-3; ISO 5168; EN/IEC 60704-1; EN/IEC 60704-2-13; EN/IEC 60704-3; ISO 3741; EN 50564; IEC 62301.EN 60350-2; • EMC: EN 55014-1; CISPR 14-1; EN 55014-2; CISPR 14-2; EN/IEC 61000-3-3; EN/IEC 61000-3-12.

## 2. UPORABA

### UPORABA POSODE ZA KUHANJE

#### • Primerna posoda



Uporabljajte le posodo z oznako za indukcijo.

#### Pomembno:

da se izognete trajnim poškodbam kuhalne plošče, ne uporabljajte:

- posod, ki nimajo popolnoma ravnega dna;
- kovinskih posod z emajliranim dnom;
- posod z grobim dnom, da se prepreči praskanje površine plošče;
- loncev in ponev nikoli ne odlagajte na krmilno ploščo kuhalnika.
- Nekateri lonci, ki so navidezno primerni za indukcijo, ne delujejo učinkovito zaradi dna, ki je delno sestavljeno iz feromagnetnega materiala!! Ko kupujete lonce ali poneve, prosimo da preverite:
- da je dno v celoti izdelano iz feromagnetnega materiala. V nasprotnem primeru se znižata tako učinkovitost prenosa toplote kot enakomernost, tako da temperature na površini ponev/lonca postanejo neprimerne za kuhanje



• da dno ne vsebuje aluminija: posoda se ne segreva ker induktorji morda je niti ne prepoznajo.



- da niso dna položna ali da so z grobo površino.
- Taka dna zmanjšujejo kontaktno površino med induktorjem in posodo, zmanjšajo svojo učinkovitost in poslabšajo kuharsko izkušnjo.

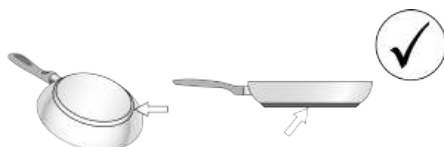

#### • Že obstoječa posoda

Ali je material, iz katerega je narejena posoda, magneten, lahko preverite z običajnim magnetom. Če se magnet posode ne prime, ni primerna. Navedbe iz prejšnjega odstavka veljajo tudi v tem primeru.

#### • Priporočeni premer dna posode

**POMEMBNO:** če poneve niso pravilne velikosti, se kuhalna polja ne bodo vklopila. Če želite videti najmanjši premer lonca, ki ga je treba uporabiti na vsakem posameznem polju, glejte ilustrirani del tega priročnika.

**Pozor:** Da bi ohranili učinkovitost kuhanja in kakovost izdelkov, uporaba indukcijskih adapterjev NI priporočljiva.

#### • Varčevanje z energijo

Uporabite poneve in lonce s premerom dna, ki je enak premeru kuhališča; Uporabljajte samo lonce in poneve z ravnim dnom; - Če je mogoče, naj med kuhanjem lonci ostanejo pokriti; Kuhajte zelenjavo, krompir itd. z majhno količino vode, da skrajšate čas kuhanja; Uporaba lonca na pritisk dodatno zmanjša porabo energije in čas kuhanja; Lonec postavite na sredino kuhalnega mesta, ki je narisano na kuhalno ploščo.

## UPORABA ASPIRATORJA

Sesalni sistem lahko uporabljate v sesalni različici z zunanjo evakuacijo ali z notranjim filtriranjem in recikliranjem.

Na spletnih straneh [www.elica.com](http://www.elica.com) in [www.shop.elica.com](http://www.shop.elica.com) si oglejte celotno ponudbo

kompletov, da boste lahko izvedli različne nastavitve, tako pri filtriranju kot tudi pri sesanju.

● **Sesalna različica:**

Hlapi se izločijo na zunanjo stran skozi celo vrsto cevi (kupite jih ločeno). Izdelek povežite s cevmi in odprtiniami za odvajanje skozi steno enakega premera, kot je izstop zraka (priključna prirobnica). Za dodatne informacije o ceveh in njihovih dimenzijah glejte stran z dodatki v priročniku za nastavitve - Različica za sesanje. Uporaba cevi in odtočnih lukenj na steni z manjšim premerom bo določila zmanjšanje zmogljivosti sesanja in drastično povečanje hrupa. S tem v zvezi zavračamo vsako odgovornost.

Da bi dosegli največjo učinkovitost sesanja: Priporoča se največ 7 m dolgo cev. • Priporočljivo je, da uporabite največ dva 90° ovinka na skupno 7 m • Izogibajte se drastičnim spremembam v prerezu cevi, vedno raje izbirajte v prerezu Ø 150 mm (ali pravokotno 222 x 89 mm).

● **Različica s filtriranjem:**

Vsesani zrak se filtrira s posebnimi maščobnimi filtri in filtri za vonjave, preden se vrne v prostor skozi ustrezne cevi (filtre za vonjave in cevi je treba kupiti posebej). Za več informacij glejte strani, ki se nanašajo na pripomočke in konfiguracije (za različico s filtriranjem) v ilustriranem delu tega priročnika.

### 3. OPIS DELOVANJA

#### KOMANDNA PLOŠČA

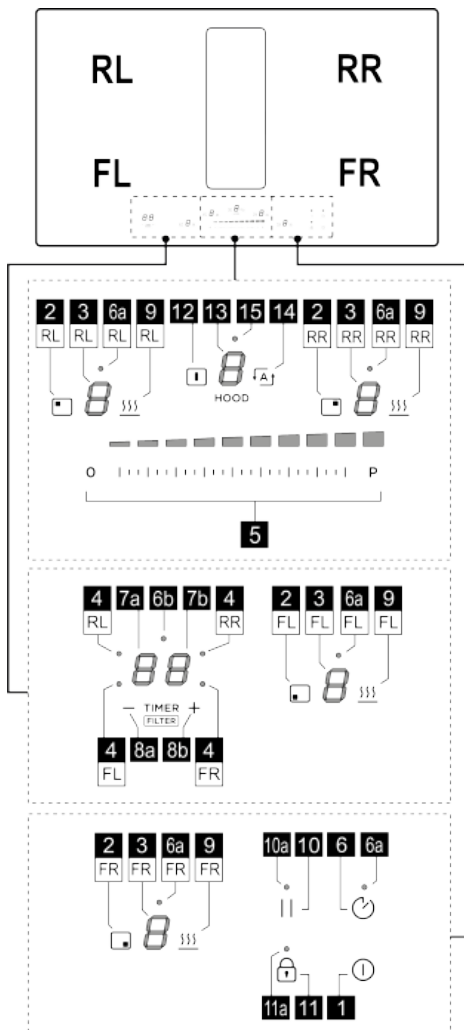



**Funkcija**

- |   |   |
|---|---|
| 1 | ON/OFF kuhalne plošče/ aspiratorja kuhališča                        |
| 2 | Tipka za izbiro kuhalnega polja                                     |
| 3 | Prikaz stopnje moči kuhalnega polja                                 |
| 4 | LED kuhalno polje aktivno / LED nasičeni filtri aktivno             |
| 5 | Povečanje / zmanjšanje ravni moči kuhanja in hitrosti sesanja (moč) |
| 6 | Aktiviranje Časovnika za jajca (Stand Alone)                        |

<b>6a - 6b</b>	LED Časovnik za jajca (Stand Alone) je aktiven
<b>7a-7b</b>	Prikaz časovnika kuhalnega polja/nasičenost oglenega filtra – Maščobnega filtra
<b>8a-8b</b>	Povečanje/zmanjšanje časovnika zaslona
<b>9</b>	Aktiviranje funkcije Temperature Manager (Warming Function - grelna funkcija)
<b>10</b>	Premor
<b>10a</b>	LED-lučka pavza aktivna
<b>11</b>	Key Lock
<b>11a</b>	LED - zaklepanje tipk
<b>12</b>	Tipka za izbiro sesalnika
<b>13</b>	Zaslon sesalnika
<b>14</b>	Aktiviranje funkcije samodejnega sesalnika
<b>15</b>	LED menija za zakasnitev sesalnika

## KAJ JE DOBRO VEDETI PRED ZAČETKOM DELA

**POZOR:** Po prvi priključitvi izdelka na električno omrežje načrt potrebuje postopek **ODKLEPANJA**. Nadaljujte po navodilih:

Priključite na napajanje; na zaslonu (13) bo prikazano utripanje  in **LED lučka (11a)** bo prižgana. Pritisnite tipko  (11) za nekaj sekund, **LED lučka (11a)** se izklopi. Zdaj bo mogoče vklopiti tla s tipko **ON/OFF**  (1).

Ta priročnik opisuje glavne funkcije, uporabite QR kodo na prvih straneh za dostop do popolnih navodil na internetu. Vse funkcije te kuhalne plošče ustrezajo najstrožjim varnostnim standardom. Zato je treba vedeti naslednje:



- **Nekatere funkcije se ne samodejno aktivirajo ali izklopijo, če na kuhališčih ni posod ali če so slednje slabo postavljene.**





- V drugih primerih se aktivirane funkcije samodejno izklopijo po nekaj sekundah, ko izbrana funkcija potrebuje dodatno nastavitve, ki ni bila izvedena (na primer: "Vključite kuhališče" brez "Izbire kuhališča" in "Delovne temperature", ali "Funkcije Lock" oziroma "Časovnika").

Preden se približate kuhalnemu polju počakajte, da zaslon ugasne.

## ZASLON KUHALIŠČA

na zaslonih posameznih kuhališč je prikazano:

Funkcija	Vrednost
Kuhalno polje vključeno	
Power Level	

Residual Heat Indicator (Indikator preostale toplote)	
Pot Detector (Detektor posode)	
Funkcija Temperature Manager je aktivirana	
Funkcija premora	
Funkcija Automatic Heat Up (avtomatskega segrevanja)	

## LASTNOSTI KUHALIŠČA

### • **Safe Activation (Varno aktiviranje)**

Izdelek se aktivira samo v primeru, da je posoda prisotna na kuhalnem polju. Proces segrevanja se ne prične ali se prekine v primeru odsotnosti ali odstranitve posode.

### • **Pot Detector (Detektor posode)**

Izdelek samodejno zazna prisotnost posode na kuhalnem polju.

### • **Safety Shut Down (Varni izklop)**



Iz varnostnih razlogov je najdaljši čas delovanja vsakega posameznega kuhalnega polja odvisen od nastavitvene stopnje moči.

### • **Residual Heat Indicator (Indikator preostale toplote)**

Ko je eno ali več kuhalnih mest izključeno, se prisotnost preostale toplote pokaže s posebnim vizualnim signalom na prikazovalniku odgovarjajočega mesta s simbolom **H**.

## UPORABA KUHALIŠČA

### • **Vklop**





Kuhališče se vklopi z dotikom tipke **ON/OFF**  (1). Vsi zasloni (3) in zaslon (13) zasvetijo in prikaže se ničla .

Če želite izklopiti kuhališče, pritisnite tipko **ON/OFF**  (1).

Kuhališče se po nekaj sekundah izklopi, če ni aktivirana nobena funkcija.

### • **Aktiviranje kuhalnih polj**

#### **Aktiviranje:**

Vstopite v Meni kuhalnega polja s pritiskom na eno od **tipk**     (2), ki ustreza zelenemu kuhalnemu polju. Zaslon (3) tega območja je edini, ki ostane osvetljen z visoko intenzivnostjo.

Dotaknite se in se s prstom pomaknite na izbirno vrstico (5), da prilagodite moč predhodno izbranega kuhalnega polja.

**Opomba:** Ko izberete kuhalno polje, se na zaslonu ČASOVNIKA (7a+7b) prikaže naslednje:  **LED lučka (4)**, ki svetli, določa, katero polje je bilo izbrano, v tem primeru FL cona.



### Izklop:

Vstopite v meni zelenega kuhalnega polja in pritisnite eno

od tipk  (2). Zaslón (3) tega polja bo edini, ki bo osvetljen z visoko intenzivnostjo; **Vklopíte moč na ničlo** ali ponovno pritisnite **tipko (2)**, medtem ko nekaj sekund vzdržujete pritisek.

### • Power Level Zone kuhanja

Kuhališče je opremljeno z **9 stopnjami** moči. Dotaknite se in drsite s prsti vzdolž **izbirne vrstice (5)**:



v desno za povečanje stopnje moči;

v levo za zmanjšanje stopnje moči.

Nastavljena raven moči bo prikazana na **prikazovalniku (3)** izbranega kuhalnega polja.

### • Dodatna moč (Power Booster)

Izdelek je opremljen z **1 stopnjo** dodatne moči (nad stopnjo ) , ki ostane aktivna 10 minut, nato pa se moč vrne na prejšnjo raven.

Tapnite in drsite s prsti vzdolž **izbirne vrstice (5)**, prek ravnih , da aktivirate dodatno moč. Raven dodatne moči je prikazana na **zaslonu (3)** s simbolom .

### • Egg Timer

Funkcija Egg Timer je odštevanje, ki ni povezano z drugim kuhališčem (ali s področjem sesanja).

#### Aktiviranje:

Zapustite menije Sesanje in Kuhališča, tako da so vključene vse **LED lučke (3 in 13)**.

Pritisnite **tipko**  (6) se bo vklopila **LED lučka (6a)** in hkrati se bo aktiviral tudi

**zaslon (7a+7b) z LED lučko (6b)** .

Zdaj bo mogoče podaljšati ali skrajšati čas z uporabo **tipk**

**+ (8a)** in **- (8b)**. Čas je izražen v minutah. Če časovnik doseže čas, krajši od 1 minute, nadaljujte s štetjem tako, da prikažete sekunde.

Ko časovnik zaključi odštevanje, se oglasi zvočni signal in kuhališče ugasne.

#### Onemogoči:

Če želite predčasno izklopiti časovnik, zapustite menija Sesanje oz. Kuhališče, tako da so vklopljene vse **LED lučke (3 in 13)** in obrnite zaslon časovnika na nič s **tipko - (8a)**.

### • Časovnik kuhalnih polj

Funkcija časovnika kuhalnih polj je odštevanje, ki ga je mogoče nastaviti, tudi sočasno, za vsako posamezno kuhalno polje. Po poteku nastavljenega časa se kuhalna polja samodejno izklopijo in uporabnika obvestijo z ustreznim zvočnim signalom.

### Aktiviranje:

**Opomba:** Ta časovnik lahko zaženete le, če je kuhalno polje aktivno z močjo, ki ni nič.

Po uporabi zelenega kuhalnega polja tipka (2), se bo aktiviral zaslon **(7a+7b)** in časovnik bo mogoče programirati. Za podaljšanje ali skrajšanje časa uporabite

**tipki + (8a)** in **- (8b)**. Čas je izražen v minutah. Če časovnik doseže čas, krajši od 1 minute, nadaljujte s štetjem tako, da prikažete sekunde.

**Če želite, lahko postopek ponovite na več kuhalnih poljih:**

Vsako kuhalno polje je morda nastavilo drugačen časovnik; na zaslonu **(7a+7b)** se prikaže odštevanje takrat izbranega kuhalnega polja

**Opomba:** Po vklopu območja mostu lahko na tem območju zaženete tudi časovnik.

#### Onemogoči:

Če želite predčasno izklopiti časovnik, izberite kuhalno polje **tipko (2)** pritisnite **tipko - (8a)**, dokler časovnik ne doseže nič. Časovnik se bo izklopil.

### • Power Limitation (Omejitev moči)

Funkcija Power Limitation (omejitev moči) omogoča nastavitve delovanja izdelka z omejitvijo največje jakosti toka in z nastavitvijo največje skupne moči vseh aktivnih kuhalnih področij, da največja jakost toka kuhališča ne preseže največjo nastavljenjo.

Meni za upravljanje omejitev moči se nahaja v priročniku za upravljanje parametrov.

#### Za vstop v meni za upravljanje parametrov:

**Odklopite napajanje s kuhališča, počakajte nekaj sekund in ponovno priključite kuhališče na napajanje.** **ODKLENITE** kuhališče tako, da za nekaj sekund držite



tipko  (11); Nato istočasno pritisnite tipke  (12) +





 (14) za nekaj sekund, dokler **drsnik (5)** ne zasveti. Podrsajte s prstom po celotni **vrstici (5)** od leve proti desni. Zasvetila bosta dva zaslona **(3-RL)** in **(3-RR)**.

**Zaslon (3-RL) označuje parameter, ki se spreminja.**

**Zaslon (3-RR) prikazuje nastavljeno vrednost.**

**Če želite odpreti priročnik za upravljanje omejitev moči:**

Privzeto, ko dostopate do menija parametrov, zaslon **(3-RL)** izmenično prikazuje vrednosti  in ; Pritisnite **tipko**  (9-RL) večkrat, dokler zaslon **(3-RL)** izmenično ne

prikazuje vrednosti  in . ( e  = Meni za upravljanje omejitev moči).

## Nastavitev vrednosti omejitve moči:

pritisnite **tipko**  (9-RR), da izberete želeno vrednost med tremi razpoložljivimi, glejte spodnjo tabelo:

Polje	Polje	Vrednost
3-RL	3-RR	moči (kW)
		7,4
		4,5
		3,1

## Shranjevanje nastavitve:

Če želite shraniti izbrane nastavitve, pritisnite tipko  (1)

## UPORABA SESALNIKA

### • Vklp sesalnika.

#### Aktiviranje:

Dotaknite se (pritisnite) **tipko**  (12) zaslon (13) bo zasvetil z visoko intenzivnostjo.

S prstom se dotaknite **izbirne vrstice (5)**, da prilagodite moč sesanja dima.

**Opomba:** Za razliko od kuhalnih polj, sesalnika ni mogoče programirati za izklop s časovnikom. Torej se zaslon (7a+7b) ne bo aktiviral.

#### Izklop:

Če želite sesalnik izklopiti, za nekaj sekund pritisnite in držite **tipko**  (12) ali nastavite moč sesanja na nič.

### • Nivo moči Sesalnika

Sesalnik je opremljen s **4 nivoji** sesalne moči in ojačevalnikom.

Dotaknite se in potegnite po **Vrstici izbiranja (4)**:

v desno za povečanje stopnje moči;

v levo za zmanjšanje stopnje moči.

Nastavljena raven moči bo prikazana na **zaslonu (13)** sesalnika.

### • Ojačevalnik sesalnika

Izdelek je opremljen z **1 stopnjo** dodatne moči (nad stopnjo 4), ki ostane aktivna **5 minut**, nato pa se moč vrne na prejšnjo raven.

Tapnite in drsite s prsti vzdolž **izbirne vrstice (5)**, prek ravni 4, da aktivirate dodatno moč. Raven dodatne moči je

prikazana na **zaslonu (13)** s simbolom .

### • Avtomatsko delovanje

Izdelek se bo vklopil z najprimernejšo hitrostjo, pri čemer bo sesalna zmogljivost prilagojena najvišji stopnji kuhanja, ki se uporablja v kuhalnih poljih.

Ko kuhališča izklopite, napa prilagodi svojo hitrost sesanja s postopnim zmanjševanjem, da na ta način odvede preostalo paro in vonjave.

### Aktiviranje:

Vstopite v Meni sesalnik s pritiskom na tipko  (12),

nato pritisnite **tipko**  (14); na zaslonu (13) bo izmenično prikazana črka **A** z vrednostjo hitrosti sesalnika.

### Onemogoči:

V meniju sesalnika pritisnite **tipko**  (14) ali ročno zmanjšajte hitrost sesanja iz izbirne vrstice (5).

### • Meni za upravljanje filtrov:



#### Pogoji, potrebni za vstop v meni:

KUHALNA POLJA in SESALNIK morajo biti vsa pod močjo

; ČASOVNIK ZA JAJCA mora biti izklopljen; Če teh pogojev ne upoštevate, bo z izvajanjem postopka dostopa

na **zaslonu (7a+7b)** prikazano  in ne bo mogoče nadaljevati.





#### Za dostop do menija in ogled stanja filtrov:



Po izpolnitvi zgornjih zahtev za vstop pritisnite **tipko**  (12), nato pritisnite  (8a) in  (8b) hkrati za **4 sekunde**.

Na tej točki boste v meniju za upravljanje filtrov.

Zaslon (7a+7b) bo privzeto prikazal stanje FILTRA MAŠČOB, da preklopite na prikaz stanja FILTRA ZA

VONJAVE pritisnite  (8a) Ob vsakem pritisku tega gumba se zaslon zaporedoma preklopi iz enega filtra v drugega. Spodaj je tabela stanj filtrov.

Stanje filtra	Zaslon
FILTER ZA MAŠČOBE AKTIVEN*	
FILTER ZA VONJAVE AKTIVEN *	
FILTER ZA MAŠČOBE NI AKTIVEN	
FILTER ZA VONJAVE NI AKTIVEN	

\*Ko je indikator nasičenosti filtra AKTIVEN, bo **zaslon (7b)** prikazal stanje filtra z vrednostjo od  (največja učinkovitost) do  (izčrpani filter).

Če želite omogočiti ali onemogočiti indikator nasičenosti filtra:

Po izbiri enega od obeh filtrov pritisnite  (8b); Pri vsakem pritisku se zaslon zaporedoma preklopi iz enega

stanja v drugo.

**Opomba:** Če izklopite filter in ga nato ponovno aktivirate v isti seji, ostane vrednost stanja filtra nespremenjena od pred izklopom.

Če po izklopu filtra zapustite meni, ko je filter ponovno aktiviran, se bo vrednost nasičenosti filtra začela od **9**.

#### Za izhod iz menija:

Za izhod iz menija pritisnite katero koli tipko, RAZEN tipk

— (8a) in + (8b), ali počakajte 8 sekund, ne da bi se dotaknili drugih tipk.

#### • Ponastavitev nasičenosti filtrov

Medtem ko je eden ali oba signala aktivna, je mogoče ponastaviti alarm nasičenosti filtra. V prvih 10 sekundah, ko se prikaže signal nasičenosti filtra, za nekaj sekund

sočasno pritisnite — (8a) in + (8b).

Zvočni signal označuje, da je prišlo do ponastavitve. Priporočljivo je, da ta postopek izvedete ŠELE po

zamenjavi filtrov.

**Opomba:** Če sta oba signala aktivna, to storite dvakrat, da ponastavite oba alarma.

#### • Zakasnitev zaustavitve sesanja

Ko je ta funkcija aktivirana, bo sesalnik ostal vklopljen za prednastavljen čas, po tem času pa se bo samodejno izklopil. Vsaka hitrost ima določen časovnik, kot je prikazano v spodnji tabeli.

Booster	V 4	V 3	V 2	V 1
5 min.	10 min.	15 min.	20 min.	30 min.

#### Aktiviranje:

Ko sesalnik deluje, dolgo pritisnite izbirno vrstico (5), da vklopite LED lučko (15), ki označuje, da je bila funkcija aktivirana.

#### Če želite izklopiti:

dovolj je, da spremenite hitrost sesanja, da izklopite to funkcijo. LED lučka (15) se bo izklopila, kar pomeni, da je bila funkcija izklopljena.

## TABELA MOČI DELOVANJA

Stopnja delovanja	moči	Vrsta kuhanja	Uporaba (na podlagi izkušenj in kuharskih navad)
Najvišja moč	P	Hitro segrevanje	hitro povišajte temperaturo živila, dokler ne voda zavre, če ni voda naj se hitro segreje tekočina ki se kuha
	8.9	Cvreti - vreti	pražiti, začeti s kuhanjem, ocvreti zamrznjeno hrano, hitro zavreti
Visoka moč	7.8	Praženje – vretje – pečenje na žaru	cvreti, vreti, kuhati in peči na žaru (za kratek čas 5-10 minut)
	6.7	Pražiti – kuhati – dušiti – pečenje na žaru	cvreti, ohraniti rahlo vrelo, kuhati in peči na žaru (srednje dolgo, 10–20 minut), predgrejemo dodatke
Srednje visoka moč	4.5	Kuhati – dušiti – pražiti – peči na žaru	dušiti, ohraniti rahlo vrelo, kuhati (dolgo časa), gnesti testenine
	3.4	Kuhati - dušiti - zgostiti - premešati	dolgotrajno kuhanje (riž, omake, pečenka, ribe) ob prisotnosti spremljajočih tekočin (npr. voda, vino, juha, mleko), gnetenje testenin
	2.3	Kuhati - dušiti - zgostiti - premešati	dolgotrajno kuhanje (prostornine manj kot liter: riž, omake, pečenke, ribe) v prisotnosti spremljajočih tekočin (npr. vode, vina, juhe, mleka)
Nizka moč	1.2	Topljenje – odmrzovanje – ohranjanje toplih jedi – zgoščevanje testenin z omako	stopiti maslo, stopiti čokolado nežno, odmrzniti majhne izdelke
	1	Topljenje – odmrzovanje – ohranjanje toplih jedi – zgoščevanje testenin z omako	ohranjanje na toplem majhnih porcij sveže kuhane hrane ali serviranje jedi na toplih krožnikih ali mešanje rižote
OFF	0	Odlagalna površina	Kuhalna plošča v stanju pripravljenosti ali ugasnjena (prisotna je lahko preostala toplota po zaključku kuhanja, na kar opozarja oznaka H-L-O)

## 4. VZDRŽEVANJE

**Pozor!** Pred vsakim čiščenjem ali vzdrževanjem se prepričajte, da so kuhalna polja ugasnjena in da nobena od signalnih lučk preostale toplote ne sveti.

 Za vzdrževanje izdelka si oglejte slike na koncu namestitve, označene s tem simbolom.

### VZDRŽEVANJE KUHALNE PLOŠČE

#### • Čiščenje indukcijske kuhalne plošče

Kuhalno ploščo je treba očistiti po vsaki uporabi.

#### Pomembno:

- Ne uporabljajte grobih in žičnih gob. Z uporabo teh sredstev se s časom steklo poškoduje.
- Ne uporabljajte dražilnih kemičnih čistil, kot so razpršila za pečico ali odstranjevalci madežev.

#### • NE UPORABLJAJTE PARNIH ČISTILNIKOV!!!

Po vsaki uporabi počakajte, da se kuhalna plošča ohladi, nato pa z nje očistite zapečeno hrano in madeže. Sladkor in živila z visoko vsebnostjo sladkorja poškodujejo kuhalno ploščo in jih je treba takoj odstraniti. Sol, sladkor in pesek lahko opraskajo stekleno površino. Za čiščenje kuhalne plošče uporabite mehko krpo, papirnate kuhinjske brisače ali posebne izdelke za čiščenje kuhalnih plošč (upoštevajte navodila proizvajalca).

#### • Čiščenje zbiralnika tekočine :

V primeru nenamernega in obilnega razlivanja tekočine iz loncev je možno uporabiti odtočni ventil, ki se nahaja v spodnjem delu naprave, da se odstranijo morebitni ostanki, kar zagotavlja največjo higiensko varnost.

#### • Čiščenje kovinske rešetke:

Rešetko je treba oprati ročno z vročo vodo in nevtralnimi čistilom ter skrbno osušiti, da se prepreči pojav oksidacije.

### VZDRŽEVANJE ASPIRATORJA

#### • Čiščenje sesalnika:

Za čiščenje uporabljajte **SAMO** krpo, navlaženo z nevtralnimi tekočimi čistilom.

#### NE UPORABLJAJTE ORODJA ALI ČISTILNIH PRIPOMOČKOV!

Izogibajte se uporabi grobih izdelkov. **NE UPORABLJAJTE ALKOHOLA!**

#### • Vzdrževanje filtra za maščobe:

**Zadržuje delce maščob, ki se sproščajo med kuhanjem.**

Očistiti ga je potrebno enkrat mesečno (ali ko sistem za prikaz zasičenosti filtrov javlja to potrebnost) z neagresivnimi čistili, ročno ali v pomivalnem stroju z nizko temperaturo in s kratkim ciklom. S pranjem v pomivalnem stroju kovinski maščobni filter lahko zbledi, toda lastnosti filtriranja se v ničemer ne spremenijo.

#### • Filtri z aktivnim ogljem - keramični (samo različice s filtriranjem):

**Zadržuje neprijetne vonjave kuhanja. Izdelek je opremljen z naborom filtrov za vonj.**

Nasičenost filtrov vonjav se pojavi po bolj ali manj daljši uporabi, odvisno od vrste kuhinje in pravilnosti čiščenja maščobnega filtra. Filtre vonjav lahko toplotno regeneriramo vsakih 2/3 mesecev v predhodno ogreti pečici pri 200 °C 45 minut. Pravilna regeneracija zagotavlja konstantno učinkovitost filtriranja za 5 let.

**Pozor!** Filtrov ne postavljajte na dno pečice, ampak jih položite v pekač in postavite na vmesno višino.

**Strogo se pridržavajte uputa navedenih u ovom priručniku.** Ne preuzimamo odgovornost za bilo kakve probleme, oštećenja ili požare uzrokovane nepoštivanjem uputa navedenih u ovom priručniku. Uredaj je namijenjen isključivo za uporabu u kućanstvu za kuhanje hrane i aspiracije para nastalih kuhanjem. Ostale uporabe (npr. grijanje prostorije) nisu dopuštene. Proizvođač ne preuzima odgovornost za neprimjereno korištenje ili za netočno postavljanje postavki.

- Pažljivo pročitajte upute: sadrže važne podatke o ugradnji, uporabi i sigurnosti.
- Nemojte obavljati strujne varijacije na aparatu.
- Prije ugradnje aparata provjerite jesu li sve komponente neoštećene. U suprotnom, kontaktirajte svog dobavljača i nemojte nastaviti s ugradnjom.
- Provjerite cjelovitost aparata prije ugradnje. U suprotnom, kontaktirajte svog dobavljača i nemojte nastaviti s ugradnjom.

## 1. SIGURNOST I NORME

### OPĆA SIGURNOST

**Upozorenje!** Pažljivo slijedite sljedeće upute: ● Proizvod mora biti isključen iz napajanja prije svakog pokušaja ugradnje. ● Ugradnju ili održavanje mora provesti kvalificirani tehničar, u skladu s uputama proizvođača i sukladno lokalnim propisima o sigurnosti. Ne popravljajte i ne zamjenjujte niti jedan dio proizvoda, osim ako to nije izričito navedeno u uputama za uporabu. ● Uzemljenje proizvoda obvezno je po zakonu. ● Kabel za napajanje mora biti dovoljno dug da omogući povezivanje proizvoda ugrađenog u element namještaja na električnu mrežu. ● Kako bi ugradnja bila u skladu s važećim sigurnosnim propisima, potrebno je upotrebljavati odobreni dvopolni prekidač koji osigurava potpuno isključenje napajanja u slučaju prenapona kategorije III, u skladu s pravilima ugradnje. ● Ne upotrebljavajte višestruke utičnice ili produžne kabele. ● Nakon završetka ugradnje, električni dijelovi više ne smiju biti dostupni korisniku. ● Proizvod i dostupni dijelovi zagrijavaju se tijekom uporabe. Pazite da ne dodirnete grijače elemente. ● Pazite da se djeca ne igraju s proizvodom; držite djecu podalje od proizvoda i pod nadzorom budući da se dostupni dijelovi mogu jako zagrijati tijekom uporabe. ● Korisnici pejsmejkera i aktivnih implantata moraju prije uporabe indukcijske ploče za kuhanje provjeriti da je njihov stimulator kompatibilan s proizvodom. ● Za vrijeme i nakon uporabe ne dodirujte grijače elemente proizvoda. ● Izbjegavajte kontakt s odjećom ili drugim zapaljivim materijalima sve dok se sve komponente proizvoda dovoljno ne ohlade jer to predstavlja rizik od požara. ● Ne stavljajte zapaljivi materijal na proizvod ili u njegovu blizinu. ● Pregrijane masti i ulja lako su zapaljivi. Nadzirite kuhanje hrane bogate mašću i uljem. ● Ako je površina napuknuta, ugasite proizvod kako ne bi došlo do strujnog udara. ● Proizvod nije namijenjen za stavljanje u pogon s pomoću

vanjskog brojila ili odvojenog sustava daljinskog upravljanja. ● Kuhanje bez nadzora na ploči za kuhanje s uljem ili masti može biti opasno i izazvati požar. ● Proces kuhanja treba nadzirati. Kratki procesi kuhanja moraju se neprekidno nadzirati. ● NIKADA ne pokušavajte ugasiti vatru vodom. Umjesto toga, isključite proizvod i ugasite vatru, na primjer, pomoću poklopca ili protupožarne deke. ● Opasnost od požara: ne stavljajte predmete na površinu za kuhanje. ● Nemojte koristiti parne čistače, opasnost od električnog udara. ● Nemojte na površinu ploče za kuhanje stavljati metalne predmete kao što su noževi, vilice, žlice i poklopci jer bi se mogli pregrijati. ● Prije spajanja proizvoda na električnu mrežu: provjerite pločicu s podacima (na donjem dijelu proizvoda) kako biste se uvjerali da napon i snaga odgovaraju onima na mreži i da je utičnica prikladna. Ako ste u nedoumici, pozovite kvalificiranog električara.

Važno: ● Nakon uporabe isključite ploču za kuhanje pomoću kontrolne ploče i ne oslanjajte se na detektor posuda za kuhanje. ● Izbjegavajte prolijevanje tekućine; prilikom zagrijavanja tekućina smanjite dovod topline. ● Ne ostavljajte grijače elemente uključene bez posuda ili ako su na njima prazne posude i tave. ● Nakon što završite s kuhanjem, isključite odgovarajuću zonu kuhanja. ● Nikada ne koristite aluminijsku foliju za kuhanje i nikada izravno ne stavljajte proizvode zapakirane aluminijem. Aluminij bi se mogao rastopiti i nepopravljivo oštetiti vaš proizvod. ● Nikada ne zagrijavajte konzerve ili limenke s hranom bez prethodnog otvaranja: mogle bi eksplodirati! Ovo upozorenje vrijedi za sve druge vrste ploča za kuhanje. ● Uporaba velike snage kao što je funkcija Booster nije pogodna za zagrijavanje nekih tekućina kao što je, na primjer, ulje za prženje. Pretjerana toplina može biti opasna. U tim slučajevima preporučuje se korištenje manje snage. ● Posude za kuhanje moraju se centrirati i biti postavljene izravno na ploču za kuhanje. Ni u kojem slučaju ne stavljajte druge predmete između posude i ploče za kuhanje. ● Pri visokim temperaturama proizvod će automatski smanjiti razinu snage u određenom dijelu ploče za kuhanje. ● Prije svake radnje čišćenja ili održavanja isključite proizvod iz električne mreže uklanjanjem utikača ili odspajanjem na glavnoj sklopki kućanstva. ● Za sve radnje povezane s ugradnjom i održavanjem upotrebljavajte rukavice. ● Proizvodom se mogu koristiti djeca starija od 8 godina i osobe sa smanjenim fizičkim, osjetilnim i mentalnim sposobnostima ili s nedostatkom iskustva i znanja ako su pod nadzorom odnosno nakon što su poučeni o sigurnom načinu uporabe proizvoda te razumiju opasnosti do kojih može doći. ● Djeca trebaju biti pod nadzorom kako se ne bi igrala s proizvodom. ● Čišćenje i održavanje ne smiju obavljati djeca bez nadzora. ● Prostorija mora biti dovoljno prozračena kada se proizvod upotrebljava istovremeno s drugim uređajima za izgaranje plina ili drugih goriva. ● Proizvod se mora često čistiti kako iznutra tako i izvana (NAJMANJE JEDNOM MJESEČNO); važno je strogo pratiti ono što je naznačeno u uputama za održavanje. ● Nepridržavanje pravila za čišćenje proizvoda i zamjenu i čišćenje filtera dovodi do rizika od požara. ● Flambiranje je strogo zabranjeno. ●

Uporaba plamena štetna je za filtre i može dovesti do požara te je zbog toga strogo zabranjena. ● Prženje se mora posebno nadzirati kako bi se izbjeglo paljenje pregrijanog ulja. ● Pažnja! Kada je ploča za kuhanje u uporabi dostupni dijelovi aparata mogu postati vrući. ● Pažnja! Nemojte priključivati proizvod na napajanje sve dok ugradnja nije u potpunosti završena. ● Kad je riječ o tehničkim i sigurnosnim mjerama koje treba poduzeti za odvod ispušnih dimova, treba se strogo pridržavati odredaba nadležnih lokalnih vlasti. ● Usisani zrak ne smije se poslati u odvod za ispuštanje dima nastalog od uređaja za izgaranje plina ili drugih goriva. ● Nikada nemojte koristiti proizvod bez ispravno postavljene rešetke! ● Za ugradnju upotrebljavajte samo pričvršne vijke isporučene s proizvodom ili ako nisu priloženi kupite ispravnu vrstu vijaka. Upotrebljavajte vijke ispravne duljine koji su navedeni u Vodiču za ugradnju. ● Kada ovaj proizvod radi zajedno s drugim uređajima koji se napajaju energijom koja nije električna, negativni tlak u sobi ne smije preći 4 Pa ( $4 \times 10^{-5}$  bara). ● Važno je sačuvati ovaj priručnik kako biste ga mogli pročitati u bilo kojem trenutku. U slučaju prodaje, premještaja ili ustupanja proizvoda drugima, pobrinite se da priručnik ostane uz proizvod.

## SIGURNOSNE UPUTE ZA ELEKTRIČNO PRIKLJUČIVANJE

● Odspojite proizvod s električne mreže. ● Ugradnju mora izvršiti stručno osoblje upoznato s važećim standardima ugradnje i sigurnosti. ● Proizvođač ne preuzima odgovornost za osobe, životinje ili stvari u slučaju nepoštivanja smjernica navedenih u ovom poglavlju. ● Kabel za napajanje mora biti dovoljno dug da bi omogućio uklanjanje ploče za kuhanje s radne ploče. ● Provjerite odgovara li napon naveden na pločici na donjem dijelu proizvoda naponu prisutnom u prostoriji u koju će se proizvod ugraditi. ● Nemojte koristiti produžne kabele. ● Električni kabel za uzemljenje mora biti 2 cm duži od ostalih kabela. ● U slučaju da proizvod nije opremljen kabelom za napajanje, upotrijebite kabel s presjekom vodiča od najmanje 2,5 mm<sup>2</sup> za snagu do 5500 vati, a za veću snagu on mora biti najmanje 4 mm<sup>2</sup>. ● Kabel u niti jednoj točki ne smije doseći temperaturu za 50 °C višu od sobne temperature. ● Proizvod je namijenjen trajnom spajanju na električnu mrežu, što je razlog za povezivanje na fiksnu mrežu putem propisanog dvopolnog prekidača koji osigurava potpuno isključenje iz napajanja u slučaju prenapona kategorije III i koji je lako dostupan nakon ugradnje. ● **Pažnja!** Kabel napajanja mora zamijeniti ovlašteni servis za tehničku pomoć ili osoba slične kvalifikacije.

**KOMPLET WINDOWS: Proizvod je predviđen za uporabu zajedno s KOMPLETOM senzora Window (proizvođač ne dostavlja).** Ugradnjom kompleta senzora Window (samo u slučaju uporabe u načinu USISA), ulaz zraka će prestati raditi svaki put kada se zatvori prozor u prostoriji na koju se komplet primjenjuje. **Električno spajanje KOMPLETA na uređaj mora obaviti kvalificirano i specijalizirano tehničko osoblje. KOMPLET se mora odvojeno certificirati sukladno sigurnosnim normama**

koje su relevantne za komponentu i njenu uporabu s aparatom. Ugradnja se mora obaviti prema važećim propisima za kućne uređaje.

**OPREZ: kablovi KOMPLETA koji se spajaju na proizvod moraju biti dio certificiranog kruga u najnižem sigurnosnom naponu (SELV). Proizvođač ovog uređaja ne preuzima odgovornost za bilo kakve probleme, štete, požare uzrokovane nedostacima i/ili problemima neispravnosti i/ili nepravilne instalacije KOMPLETA.**

## SIGURNOSNE UPUTE ZA UGRADNJU

● Električnu i mehaničku ugradnju mora izvršiti specijalizirano osoblje.

● **Prije početka instalacije:** Nakon raspakiranja proizvoda provjerite da se nije oštetio tijekom transporta i u slučaju problema obratite se prodavaču ili korisničkoj službi prije nego nastavite s ugradnjom; provjerite je li kupljeni proizvod prikladne veličine za određeno područje ugradnje; provjerite da unutar pakiranja (zbog transporta) nema popratnog materijala (npr. otmotnice s vijcima, jamstva itd.) koji treba ukloniti i po potrebi pohraniti; također provjerite je li električna utičnica dostupna u blizini mjesta ugradnje

● **Osobine dijela namještaja predviđenog za ugradnju:**

• Proizvod se ne može ugraditi iznad hladnjaka, perilica posuda, peći, perilica i sušilica rublja; obavite radove rezanja namještaja prije umetanja ploče za kuhanje i pažljivo uklonite strugotine ili ostatke piljevine.

Minimalni razmak između ploče za kuhanje i zida mora biti najmanje 50mm sprijeda, barem 50mm sa strane i barem 500mm u odnosu na viseće kuhinjske jedinice.

**NAPOMENA:** prilikom planiranja prostora potrebno je poštivati upute proizvođača kuhinje.

• za optimizaciju ugradnje filtra preporučljivo je napraviti otvor u postolju u koji se može umetnuti roštilj.

• **Važno:** koristite jednokomponentno ljeplivo za brtvljenje (S) koje je otporno na temperature do 250°; prije ugradnje, površine koje se trebaju lijepiti moraju se pažljivo očistiti od svih tvari koje bi mogle ugroziti prijanjanje (npr. sredstva za otpuštanje, konzervansi, masti, ulja, praškovi, ostaci starih ljepliva itd.); ljeplivo treba ravnomjerno rasporediti po cijelom obodu okvira; nakon lijepljenja ostavite da se ljeplivo suši oko 24 sata.

● **Pažnja!** Uporaba vijaka i zatvarača koji nisu u skladu s ovim uputama može dovesti do rizika povezanih s električnom energijom.

● **Napomena:** za ispravnu ugradnju proizvoda poželjno je cijevi zalijepiti ljeplivom koje ima sljedeće karakteristike: elastični premaz od mekog PVC-a s ljeplivom na bazi akrilata koji je u skladu s normom DIN EN 60454; usporivač gorenja; izvrsna otpornost na starenje; otpornost na nagle promjene temperature; upotrebljivost na niskim temperaturama.

## ODLAGANJE NA KRAJU ŽIVOTNOG VIJEKA



Ovaj uređaj označen je u skladu s Direktivom 2012/19/EU - UK SI 2013 br. 3113, o otpadnoj električnoj i elektroničkoj opremi (OEEO).

Ispravnim zbrinjavanjem ovog proizvoda, korisnik pridonosi sprečavanju mogućih negativnih posljedica za okoliš i zdravlje. Simbol na proizvodu ili na popratnoj dokumentaciji pokazuje da se ovaj proizvod ne smije tretirati kao kućni otpad, nego se mora dostaviti na odgovarajuće mjesto prikupljanja otpada za recikliranje električne i elektroničke opreme. Potrebno je smjestiti ovaj proizvod u otpad uz poštivanje lokalnih propisa o zbrinjavanju otpada. Za više informacija o tretiranju, preuzimanju i recikliranju ovog proizvoda obratite se odgovarajućem uredu lokalne uprave, uredu za usluge prikupljanja kućnog otpada ili trgovini u kojoj je kupljen proizvod.

### PROPISI

Uređaj je dizajniran, testiran i proizveden u skladu s pravilima za:

- Sigurnost: EN/IEC 60335-1; EN/IEC 60335-2-6, EN/IEC 60335-2-31, EN/IEC 62233; • Učinkovitost: EN/IEC 61591; ISO 5167-1; ISO 5167-3; ISO 5168; EN/IEC 60704-1; EN/IEC 60704-2-13; EN/IEC 60704-3; ISO 3741; EN 50564; IEC 62301; EN 60350-2; • EMC: EN 55014-1; CISPR 14-1; EN 55014-2; CISPR 14-2; EN/IEC 61000-3-3; EN/IEC 61000-3-12.

## 2. UPORABA

### UPORABA POSUDA ZA KUHANJE

#### • Posude za kuhanje



Upotrebljavajte samo posude s ovom oznakom.

#### Važno:

kako biste izbjegli trajna oštećenja na ploči nemojte koristiti:

- posude s neravnim dnom;
- metalne posude s emaljiranim dnom;
- posude s hrapavom površinom, kako biste izbjegli grebanje površine ploče;
- nikada ne stavljajte vruće posude na površinu upravljačke ploče.
- Nisu sve posude prikladne za indukcijsko kuhanje učinkovite zbog dna koje je djelomično sastavljeno od feromagnetskog materijala!! Kada kupujete lonce ili tave provjerite:
  - da je dno je u potpunosti sastavljeno od feromagnetskog materijala. U suprotnom smanjuje se i učinkovitost prijenosa topline i njezina ujednačenost, pri čemu temperature površine posude/lonca nisu pogodne za kuhanje



- da dno ne sadrži aluminij: posude se ne zagrijava i induktori ne mogu prepoznati takvo posude.



- da dno nije neravno ili s hrapavom površinom.
- da ne oduzimaju kontaktnu površinu između induktora i posuda, smanjujući učinkovitost i pogoršavajući iskustvo kuhanja.

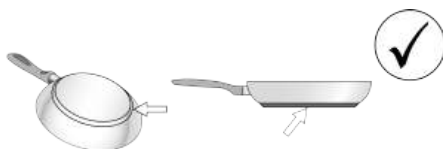

#### • Postojeće posude

Možete provjeriti je li materijal od kojeg je proizvedena vaša posuda magnetski ili ne uporabom jednostavnog magneta. Posude nisu prikladne za uporabu ako se ne mogu magnetski detektirati. Naznake iz prethodnog stavka primjenjuju se i u ovom slučaju.

#### • Preporučeni promjeri dna posuda

**VAŽNO:** ako posude nisu točnih dimenzija, zone za kuhanje neće se uključiti. Kako biste provjerili minimalni promjer prikladne posude za svaku pojedinu zonu, pogledajte ilustracije sadržane u ovom priručniku.

**Oprez:** Kako bi se očuvala učinkovitost kuhanja i kvaliteta proizvoda, NE preporučuje se uporaba indukcijskih adaptera.

#### • Ušteda energije

Koristite tave i lonce čiji je promjer dna jednak promjeru zone za kuhanje; koristite samo lonce i tave s ravnim dnom; gdje je moguće, držite poklopac na posudama tijekom kuhanja; kuhajte povrće, krumpir itd. u maloj količini vode za smanjenje vremena kuhanja; upotreba ekspres lonca dodatno smanjuje potrošnju energije i vrijeme kuhanja; postavite lonac u središte polja za kuhanje na ploči za kuhanje.

### UPORABA NAPE

Sustav za usisavanje se može koristiti u načinu rada za ekstrakciju i evakuaciju zraka ili za filtriranje za unutarnju recirkulaciju.

Posjetite web stranice [www.elica.com](http://www.elica.com) i

www.shop.elica.com kako biste provjerili kompletan asortiman dostupnih kompleta i kako biste bili u mogućnosti izvesti različite ugradnje, kako u filtrirajućoj, tako i u usisnoj verziji.

●  **Usisna verzija:**

Para se odvodi prema van kroz niz cijevi (kupuju se zasebno). Priključite proizvod na cijevi i odvodne rupe na zidu s promjerom koji odgovara promjeru izlaznog zraka (prirubnici). Za dodatne informacije o cijevima i njihovim dimenzijama, pogledajte stranicu podataka u priručniku za ugradnju - Verzija za usisavanje. Uporaba cijevi i rupa na zidu s manjim promjerom će rezultirati smanjenjem usisne učinkovitosti i drastičnim povećanjem razine buke. Zbog toga proizvođač ne preuzima nikakvu odgovornost.

Za maksimalnu učinkovitost usisavanja: • Preporučuje se maksimalna dužina cijevi od 7 linearnih metara. • Preporuča se korištenje maksimalno dva zavoja od 90° na ukupno 7 linearnih metara • Izbjegavajte drastične promjene u presjeku kanala, uvijek dajte prednost presjeku Ø 150 mm (ili pravokutni 222 x 89 mm).

●  **Filtrirajuća verzija:**

Usisani zrak se filtrira kroz posebne filtre za mast i za miris prije nego što se vraća natrag u sobu., kroz odgovarajuće cijevi (filtri za mirise i cijevi moraju se kupiti zasebno). Za više informacija, pogledajte stranice koje se odnose na dodatnu opremu i konfiguracije (za verziju s filtriranjem) u ilustriranom dijelu ovog priručnika.

### 3. RAD

#### UPRAVLJAJKA PLOČA

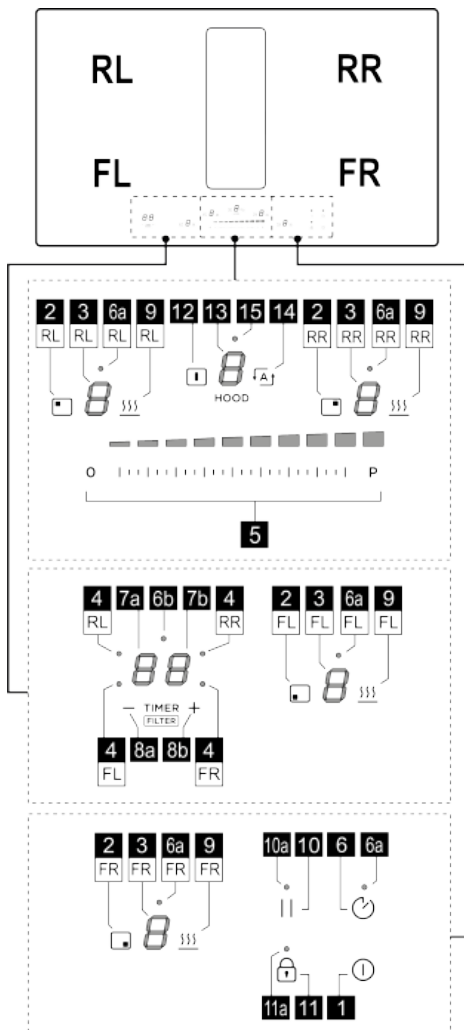

#### Rad



- |   |   |
|---|---|
| 1 | ON/OFF ploče za kuhanje/ nape za ploču za kuhanje               |
| 2 | Tipka za odabir zone za kuhanje                                 |
| 3 | Prikaz razine snage zone za kuhanje                             |
| 4 | LED Zona za kuhanje aktivna / LED zasićenja filtra je aktivan   |
| 5 | Povećanje/Smanjenje razine snage kuhanja i brzine (snage) usisa |



6	Aktivacija Egg Timer - mjerac vremena za kuhanje jaja (Stand alone - samostalni)
6a - 6b	LED Egg Timer - mjerac vremena za kuhanje jaja (Stand alone - samostalni) aktivna
7a-7b	Zaslon mjerača vremena zone za kuhanje / Zaslon zasićenosti filtra ugljena - Filtar za mast
8a-8b	Povećanje/smanjenje mjerača vremena prikaza
9	Uključivanje Temperature Manager (upravljanje temperaturom) (Warming Function - funkcija zagrijavanja)
10	Pauza
10a	LED za pauzu aktivan
11	Key Lock (zaključavanje tipki)
11a	LED - Key Lock (zaključavanje tipki)
12	Tipka izbor nape
13	Zaslon nape
14	Aktivacija automatske funkcije nape
15	LED izbornik odgode nape

## POTREBNO JE ZNATI PRIJE POČETKA

**UPOZORENJE:** Nakon prvog spajanja proizvoda na električnu mrežu, ploča za kuhanje zahtijeva postupak DEBLOKIRANJA. Nastavite kako je navedeno:

Spojite ploču na napajanje; zaslon (13) će pokazati  tretanje i LED (11a) će biti uključen. Pritisnite tipku  (11) nekoliko sekundi, LED (11a) će se ugasiti. Sada će

biti moguće uključiti ploču tipkom **ON/OFF**  (1).

Ovaj priručnik opisuje glavne funkcije, koristite QR kod na prvim stranicama za pristup cjelovitim uputama na Internetu. Sve funkcije ove ploče za kuhanje u skladu s s najstrožim sigurnosnim standardima. Zbog toga:







• **Neke funkcije se ne aktiviraju ili se automatski deaktiviraju kada nema posuda na ploči ili kada su iste loše postavljene.**

• U ostalim slučajevima, aktivirane postavke se automatski deaktiviraju nekoliko sekundi nakon što odabrana postavka zahtijeva dodatno postavljanje koje nije učinjeno (npr.: „Uključite ploču za kuhanje“ bez „Odaberite zonu za kuhanje“ i „Temperatura rada“, ili „Funkcija Lock (zaključaj)“ ili „Timer (mjerac vremena)“.

Pričekajte da se simbol na prikazu isključi prije nego što se približite zoni za kuhanje.

## PRIKAZ ZONE ZA KUHANJE

na zaslonima zona za kuhanje prikazuje se:

Rad	Vrijednost
Zona za kuhanje uključena	
Power Level (razina snage)	
Residual Heat Indicator (Pokazatelj preostale topline)	
Pot Detector (Otkrivanje posuda)	
Aktivirana funkcija „Temperature Manager“ (upravljanje temperaturom)	
Funkcija Pauza	
Funkcija Automatic Heat UP (automatsko zagrijavanje)	

## KARAKTERISTIKE PLOČE ZA KUHANJE

### • **Safe Activation (Sigurno aktiviranje)**

Proizvod se aktivira samo u prisutnosti posude u kuhanje; proces zagrijavanja se ne pokreće ili se prekida u slučaju odsutnosti ili uklanjanja posude.

### • **Pot Detector (Otkrivanje posuda)**

Uređaj automatski detektira prisutnost posuda za kuhanje.

### • **Safety Shut Down (Sigurnosno isključivanje)**

Iz sigurnosnih razloga, svaka zona za kuhanje ima maksimalno vrijeme rada koje ovisi o razini postavljene snage.



### • **Residual Heat Indicator (Pokazatelj preostale topline)**

Pri isključivanju jedne ili više zona kuhanja prisutnost preostale topline je označena posebnim vizualnim signalom

na zaslonu odgovarajućeg područja simbolom .

## UPORABA PLOČE ZA KUHANJE

### • **Uključivanje**

Ploča za kuhanje se uključuje dodiranjem tipke **ON/OFF**  (1). Svi **zasloni** (3) i **zaslon** (13) će se uključiti i prikazati broj nula .

Za isključivanje ploče pritisnite tipku **ON/OFF**  (1).

Ploča za kuhanje se isključuje nakon nekoliko sekundi ako nije aktivirana nijedna funkcija.

### • **Aktiviranje zona za kuhanje**

**Aktiviranje:**

Uđite u izbornik polja za kuhanje pritiskom na jednu od

tipki  (2) koja odgovara željenoj zoni za kuhanje. **Zaslon** (3) te zone jedini je osvijetljen velikim intenzitetom.

Dodirnite i klizite prstom po **traci za odabir (5)** za podešavanje snage prethodno odabrane zone za kuhanje.

**Napomena:** Kada se odabere zona za kuhanje, **zaslon**

**TIMER (7a+7b)** će prikazati ovo:  a **LED (4)** koji svijetli označava koja je zona odabrana, u ovom slučaju FL zona.

#### **Deaktiviranje:**

Uđite u izbornik željene zone kuhanja i pritisnite jednu od

**tipki**  (2), zaslon (3) te zone jedini je osvjetljen velikim intenzitetom; **Postavite snagu na nulu** ili ponovno pritisnite **tipku (2)** držeći je **nekoliko sekundi**.

#### ● **Power Level (razina snage) zone kuhanja**



Ploča za kuhanje ima **9 razina** snage. Dodirnite i klizite prstima po **Traci za odabir (5)**:

prema desno za povećanje razine snage; prema lijevo za smanjenje razine snage.

Postavljena razina snage prikazat će se na **zaslonu (3)** odabrane zone kuhanja.

#### ● **Power Booster (Povećanje snage)**

Proizvod je opremljen dodatnom **1 razinom** snage (preko razine ) koja ostaje aktivna tijekom 10 minuta, nakon čega se snaga vraća na prethodnu razinu.

Dodirnite i klizite prstima po **Traci za odabir (5)**, preko razine  i aktivirajte Power Booster (povećanje snage). Razina Power Booster prikazana je na **zaslonu (3)** simbolom .

#### ● **Egg Timer (mjerač vremena za kuhanje jaja)**

Funkcija Egg Timer (mjerač vremena za kuhanje jaja) je neovisna od zona za kuhanje (i zone usisa).



#### **Aktiviranje:**

Izađite iz izbornika Usisavanje ili Zone za kuhanje tako da svi **LED (3 i 13)** svijetle.

Pritisnite **tipku**  (6), **zasvijetliti** će **LED (6a)**, a ujedno se aktivira

i **zaslon (7a+7b)** s **LED (6b)** .

Sada će biti moguće povećati ili smanjiti vrijeme pomoću

**tipki**  (8a) i  (8b). Vrijeme se izražava u minutama. Ako mjerač vremena dosegne vrijeme manje od 1 minute, brojanje se nastavlja prikazivanjem sekundi.

Kad mjerač vremena završi odbrojavanje, oglašuje se zvučni signal i zona kuhanja se isključuje.

#### **Deaktiviranje:**

Kako biste unaprijed isključili mjerač vremena, izađite iz izbornika Usisavanje ili Zone za kuhanje tako da svi **LED (3 i 13)** svijetle i postavite zaslon mjerača vremena

na nulu pomoću **tipke**  (8a).

#### ● **Timer (mjerač vremena) zone kuhanja**



Funkcija Timer (mjerač vremena) zone kuhanja je odbrojavanje koje se može postaviti, čak i istodobno, na svakoj zoni kuhanja. Na kraju zadanog vremena, zone kuhanja se automatski isključuju i korisnik se upozorava posebnim zvučnim signalom.

#### **Aktiviranje:**

**Napomena:** ovaj mjerač vremena se može pokrenuti samo ako je polje za kuhanje aktivno sa snagom različitom od nule.

Nakon aktiviranja željene zone kuhanja **tipka (2)**,

**zaslon (7a+7b)** će se aktivirati i možete programirati mjerač vremena. Za povećanje ili smanjenje vremena

koristite **tipke**  (8a) i  (8b). Vrijeme se izražava u minutama. Ako mjerač vremena dosegne vrijeme manje od 1 minute, brojanje se nastavlja prikazivanjem sekundi.

#### **Ako želite, ponovite postupak za više zona kuhanja:**

Svaka zona za kuhanje može imati drugačiji postavljenu mjeraca vremena; na **zaslonu (7a+7b)** će se pojaviti odbrojavanje polja za kuhanje odabranog u tom trenutku

**Napomena:** Nakon aktiviranja funkcije Bridge zone možete pokrenuti timer i na ovoj zoni.

#### **Deaktiviranje:**

Kako biste unaprijed isključili mjerač vremena, odaberite

zonu kuhanja **tipka (2)** pritisnite **tipku**  (8a) dok mjerač vremena ne dođe na nulu. vrijeme će se deaktivirati.



#### ● **Power Limitation (ograničenje snage)**

Funkcija Power Limitation (ograničenja snage) omogućuje podešavanje rada proizvoda ograničavanjem maksimalne apsorpcije i podešavanjem snage apsorpcije svih aktivnih zona kuhanja, vodeći računa o tome da ukupna apsorpcija ploče ne prelazi maksimalnu postavljenu razinu apsorpcije. Izbornik za upravljanje funkcijom Power Limitation (ograničenje snage) nalazi se unutar izbornika za upravljanje parametrima.

#### **Za ulazak u izbornik za upravljanje parametrima:**

**Isključite ploču iz napajanja, pričekajte nekoliko sekundi i ponovno spojite ploču na napajanje.**

OTKLJUČAJTE ploču za kuhanje držanjem  (11)

nekoliko sekundi; Zatim pritisnite tipke  (12) +  (14) istovremeno nekoliko sekundi dok **traka za pomicanje (5)** ne zasvijetli. Klizite prstom duž cijele **trake (5)** s lijeva na desno. Zasljetlit će dva zaslona (3-RL) i (3-RR).

**Zaslon (3-RL) označava parametar koji se uređuje.**

**Zaslon (3-RR) prikazuje postavljenu vrijednost.**

#### **Za odlazak na izbornik za upravljanje funkcijom Power Limitation (ograničenje snage):**

Prema zadanim postavkama, pristupom izborniku parametara, zaslon (3-RL) naizmjenično prikazuje

vrijednosti **0** i **0**; Pritisnite tipku **⏏**(9-RL) nekoliko puta dok zaslon (3-RL) ne prikaže vrijednosti **0** i **2** naizmjenično. **0** i **2** = izbornik za upravljanje funkcijom Power Limitation (ograničenje snage).

### Postavljanje vrijednosti funkcije Power Limitation (ograničenje snage):

pritisnite tipku **⏏**(9-RR) za odabir željene vrijednosti od tri dostupne, pogledajte tablicu u nastavku:

Zona	Zona	Vrijednost
3-RL	3-RR	snage (KW)
<b>0</b>	<b>0</b>	7,4
<b>0</b>	<b>1</b>	4,5
<b>0</b>	<b>2</b>	3,1

### Spremanje postavki:

Za spremanje odabranih postavki pritisnite tipku **⏏**(1)

## UPORABA NAPE

### • Aktiviranje nape.

#### Aktiviranje:

Dodirnite (pritisnite) tipku **⏏** (12) zaslon (13) će se uključiti visokim intenzitetom.

Dodirnite i pomičite se prstom po **traci za odabir (5)** za podešavanje snage usisavanja para.

**Napomena:** za razliku od polja za kuhanje, isključivanje ventilatora ne može se programirati pomoću mjerača vreme. Tada se **zaslon (7a+7b)** neće aktivirati.

#### Deaktiviranje:

Da biste isključili napu, držite pritisnutu tipku **⏏** (12) nekoliko sekundi ili dovedite snagu usisavanja na nulu.

### • Power Level (razina snage) nape

Napa ima 4 razine usisne snage plus Booster.

Dodirnite i klizite prstima po **Traci za odabir (4)**;

prema desno za povećanje razine snage;

prema lijevo za smanjenje razine snage.

Postavljena razina snage bit će prikazana na **zaslonu (13)** nape.

### • Power Booster (Povećanje snage) nape

Proizvod je opremljen s 1 dodatnom razinom snage **BOOSTER** (iznad razine 4), koja ostaje aktivna 5 minuta, nakon čega se snaga vraća na prethodnu razinu.

Dodirnite i klizite prstima po **Traci za odabir (5)**, preko razine 4 i aktivirajte Power Booster (povećanje snage).

Razina Power Booster prikazana je na **zaslonu (13)** simbolom **P**.

### • Automatski rad

Proizvod se uključuje na najprikladniju brzinu, prilagođavajući kapacitet usisavanja maksimalnoj razini kuhanja, koji se koristi na zonama za kuhanje.

Kada se zone za kuhanje isključe, napa prilagođava svoju brzinu usisa i postupno je smanjuje, kako bi uklonila zaostale mirise i paru.

#### Aktiviranje:

Uđite u izbornik nape pritiskom na tipku **⏏** (12) zatim pritisnite tipku **⏏** (14); na **zaslonu(13)** prikazuje se slovo **P** naizmjenično s vrijednošću brzine nape.

#### Deaktiviranje:

U izborniku nape pritisnite tipku **⏏** (14) ili ručno smanjite brzinu aspiracije na **traci za odabir (5)**.

### • Izbornik za upravljanje filterima:

#### Uvjeti potrebni za ulazak u izbornik:

ZONE ZA KUHANJE i NAPA moraju imati napajanje **0**; EGG TIMER - mjerač vremena za kuhanje jaja mora biti isključen; Ako se ovi uvjeti ne poštuju, provođenjem

pristupne procedure **zaslon (7a+7b)** će prikazati **⏏** i neće biti moguće nastaviti dalje.

#### Za pristup izborniku i pregled statusa filtera:

Nakon ispunjavanja gore navedenih zahtjeva za unos, pritisnite tipku **⏏** (12), zatim pritisnite istovremeno **—**

**(8a)** i **⏏**(8b) ma 4 sekunde.

U ovom trenutku naći ćemo se u izborniku za upravljanje filterima.

Prema zadanim postavkama, **zaslon (7a+7b)** će prikazati status FILTERA ZA MAST, za prebacivanje na pregled

statusa FILTERA MIRISA, pritisnite **—**(8a) Svaki put kada se pritisne ovu tipku, zaslon se prebacuje s jednog filtera na drugi, uzastopno . Ispod je tablica stanja filtera.

Stanje filtera	Zaslon
Filter za mast AKTIVAN*	<b>.05.</b>
Filter za miris AKTIVAN*	<b>.F3.</b>
Filter za mast NIJE AKTIVAN	<b>0-</b>
Filter za miris NIJE AKTIVAN	<b>F-</b>

\*Kada je indikator zasićenosti filtera AKTIVAN, **zaslon (7b)**

će prikazati status filtra s vrijednošću od **9** (maksimalna učinkovitost) do **0** (iscrpljen filter).

#### Za uključivanje ili isključivanje indikatora zasićenosti filtra:

Nakon odabira jednog od dva filtra pritisnite **+**(8b); Sa svakim pritiskom, zaslon se prebacuje iz jednog stanja u drugo.

**Napomena:** Ako deaktivirate filter i zatim ga ponovno aktivirate u istoj sesiji, vrijednost stanja filtra ostaje nepromijenjena od one prije deaktivacije.

Ako izadete iz izbornika nakon deaktivacije filtra, kada se filter ponovno aktivira, vrijednost zasićenja filtra ponovno će se pokrenuti od **9**.

#### Za izlaz iz izbornika:

Za izlaz iz izbornika pritisnite bilo koju tipku OSIM tipki **—** (8a) i **+**(8b) ili pričekajte 8 sekundi bez dodirivanja bilo koje druge tipke.

#### • Resetiranje zasićenja filtera

Dok su jedan ili oba signala aktivna, moguće je resetirati alarm zasićenja filtera. U prvih 10 sekundi u kojima se

pojavi signal zasićenja filtera, pritisnite **—**(8a) i **+**(8b) istovremeno na nekoliko sekundi.

Zvučni signal označava uspješno resetiranje. Preporuča se ovaj postupak provesti SAMO nakon zamjene filtera.

**Napomena:** Ako su oba alarma aktivna, izvedite ovu operaciju dvaput za poništavanje oba alarma. .

#### • Odgoda isključivanja usisavanja

Kada napa radi, pritisnite i držite **traku za odabir (5)** i **LED (15)** će zasvijetliti, pokazujući da je funkcija aktivirana.

booster	V 4	V 3	V 2	V 1
5 min.	10 min.	15 min.	20 min.	30 min.

#### Za aktiviranje:

Dok napa radi, pritisnite i držite **traku za odabir (5)** i **LED (15)** će zasvijetliti, pokazujući da je funkcija aktivirana.

#### Za deaktivaciju:

jednostavno promijenite brzinu usisavanja kako biste deaktivirali ovu funkciju. **LED (15)** će se ugasiti, što znači da je funkcija deaktivirana.

## TABLICA SNAGE

Razina snage		Vrsta kuhanja	Upotreba (na temelju iskustva i navika kuhanja)
Maksimalna snaga	<b>P</b>	Brzo zagrijavanje	povisite temperaturu hrane u kratkom vremenu do brzog ključanja u slučaju vode ili brzog zagrijava tekućina za kuhanje
	<b>8.9</b>	Prženje – kuhanje	smeđe pirjanje, početak kuhanja, prženje smrznutih proizvoda, brzo ključanje
Visoka snaga	<b>7.8</b>	Smeđe pirjanje – prženje - kuhanje – grill	prženje, održavanje ključanja, kuhanje i grill (kratkotrajno, 5-10 minuta)
	<b>6.7</b>	Smeđe pirjanje – kuhanje – dugo kuhanje – pirjanje – grill	prženje, održavanje blagog ključanja, kuhanje i grill (srednjeg trajanja, 10-20 minuta), zagrijavanje pribora
Srednja snaga	<b>4.5</b>	Kuhanje – dugo kuhanje – pirjanje – grill	kuhanje gulaša, održavanje minimalnog ključanja, kuhanje (dugotrajno), miješanje tjestenine
	<b>3.4</b>	Kuhanje – lagano ključanje – zgušnjavanje –lagano zakuhanje	dugotrajno kuhanje (riža, umaci, pečenja, riba) u prisutnosti pratećih tekućina (npr. voda, vino, juha, mlijeko), miješanje tjestenine
	<b>2.3</b>	Kuhanje – lagano ključanje – zgušnjavanje –lagano zakuhanje	produljeno kuhanje (količine manje od jedne litre: riža, umaci, pečenja, riba) u prisustvu pratećih tekućina (npr. voda, vino, juha, mlijeko)
Niska snaga	<b>1.2</b>	Rastapanje –otapanje – zadržavanje topline – lagano zakuhanje	otapanje maslaca, lagano otapanje čokolade, odmrzavanje malih proizvoda
	<b>1</b>	Rastapanje –otapanje – zadržavanje topline – lagano zakuhanje	održavanje toplote malih porcija svježe kuhane hrane ili održavanje temperature jela prije posluživanja i miješanje rižota

OFF		Površina za odlaganje	Ploča za kuhanje na poziciji stand-by ili ugašena (moguće prisustvo topline s kraja kuhanja, označeno s H-L-O)
-----	--	-----------------------	--

## 4. ODRŽAVANJE

**Upozorenje!** Prije bilo koje operacije čišćenja ili održavanja, pobrinite se da su zone za kuhanje isključene i da je svjetlosni indikator topline nestao.

 Za održavanje proizvoda pogledajte slike na kraju instalacije označene ovim simbolom.

### ODRŽAVANJE PLOČE ZA KUHANJE

#### • Čišćenje indukcijske ploče

Ploča za kuhanje mora se očistiti nakon svake uporabe.

#### Važno:

- Ne koristite abrazivne spužve i četkice. Njihovom uporabom bi se s vremenom moglo oštetiti staklo.
- Nemojte koristiti kemijske, iritirajuće deterdžente kao na primjer sprej za čišćenje pećnice i odstranjivač mrlja.
- **NE KORISTITE UREĐAJE ZA ČIŠĆENJE PAROM!!!**

Nakon svake uporabe ostavite ploču da se ohladi i zatim je očistite kako biste uklonili skorene ostatke hrane i mrlje uzrokovane ostacima hrane. Šećer i proizvodi s visokim udjelom šećera oštećuju ploču za kuhanje i moraju se odmah otkloniti. Sol, šećer i pijesak mogu ogrebat i staklenu površinu. Koristite mekanu krpu, upijajući kuhinjski papir ili posebne proizvode za čišćenje ploče (pridržavajte se uputa Proizvođača).

#### • Čišćenje spremnika za sakupljanje tekućine:

U slučaju slučajnog i obilnog izlivanja tekućine iz lonaca, moguće je intervenirati kroz odvodni ventil smješten u donjem dijelu proizvoda, kako bi se uklonili ostaci osiguravajući maksimalnu higijensku sigurnost.

#### • Čišćenje metalne rešetke:

Rešetka se mora ručno prati vrućom vodom i neutralnim deterdžentom te pažljivo osušiti kako bi se izbjegle pojave oksidacije.

### ODRŽAVANJE NAPE

#### • Čišćenje nape:

Za čišćenje koristite **ISKLUČIVO** vlažnu krpu i tekuće neutralne deterdžente.

**ZA ČIŠĆENJE NEMOJTE KORISTITI ALATE ILI INSTRUMENTE!**

Izbjegavajte uporabu abrazivnih proizvoda. **NEMOJTE KORISTITI ALKOHOL!**

#### • Održavanje filtra za mast:

**Zadržava čestice masti nastale kuhanjem.**

Mora se čistiti jednom mjesečno (ili kada to zahtijeva sustav pokazatelja zasićena filtera), s blagim deterdžentima, ručno ili u perilici za posude, na niskim temperaturama i kratkom ciklusu. Prilikom pranja u perilici za posude, metalni filter može izbljediti, ali njegova filterska svojstva se ne mijenjaju.

#### • Održavanje filtra s aktivnim ugljenom – Keramički (Samo za filtrirajuću verziju):

**Upija neugodne mirise uzrokovane kuhanjem. Proizvod je opremljen kompletom filtera za miris.**

Zasićenost filtera za miris nastaje nakon više ili manje dugotrajne uporabe, ovisno o vrsti kuhinje i pravilnosti čišćenja filtra za mast. Filtri mirisa mogu se termički regenerirati svaka 2/3 mjeseca u prethodno zagrijanoj pećnici na 200 °C tokom 45 minuta. Pravilna regeneracija osigurava konstantnu učinkovitost filtriranja tijekom 5 godina.

**Upozorenje!** Nemojte naslanjati filtre na dno peći, već ih pohranite u posudu za pečenje i postavite na srednju visinu.

**Bu el kitabında belirtilen talimatlara sıkı sıkıya uygun hareket edin.** Üretici, bu el kitabında yer alan talimatlara uygun hareket edilmesinden kaynaklanan olası arızalara, meydana gelen hasar veya yangınlara ilişkin hiçbir sorumluluk kabul etmez. Bu cihaz yalnızca yemek pişirmek ve bu pişirme işleminden çıkan dumanları çekmek amacıyla evlerde kullanılmak üzere tasarlanmıştır. Başka şekilde (örneğin ortam ısıtması amacıyla) kullanılmasına izin verilmez. Üretici, uygun olmayan kullanıma veya kumutların yanlış ayarlanmasına ilişkin hiçbir sorumluluk kabul etmez.

- Talimatları dikkatle okuyun: Bunlar kurulum, kullanım ve güvenlikle ilgili önemli bilgilerdir.
- Cihaz üzerinde elektrikle ilgili değişiklikler yapmayın.
- Cihazın kurulumuna geçmeden önce hiçbir bileşende hasar olmadığından emin olun. Aksi takdirde üreticiyle irtibata geçip kurulumu devam etmeyin.
- Kurulum işlemine devam etmeden önce cihazın sağlam olduğunu kontrol edin. Aksi takdirde üreticiyle irtibata geçip kurulumu devam etmeyin.

## 1. GÜVENLİK VE YÖNETMELİKLER

### ⚠ GENEL GÜVENLİK

**Dikkat!** Aşağıda yer alan talimatlara özenle riayet ediniz: • Herhangi bir kurulum işlemine başlamadan önce ürünün elektrik bağlantısının kesilmesi gerekir. • Kurulum veya bakım işlemleri üreticinin talimatlarına uygun olarak ve güvenlik konusunda yürürlükte olan yerel düzenlemelere uyarak uzman bir teknisyen tarafından yapılmalıdır. Kullanım kılavuzunda özellikle belirtilmediği takdirde ürünün hiçbir ocak yerinde tadilat yapılmaması veya parçalarının değiştirilmemesi gerekir. • Yasalar gereği ürünün toprak bağlantısının yapılması zorunludur. • Ankastre ürün ile ocak elektrik şebekesi arasındaki bağlantıyı kurmak için elektrik kablosunun yeterince uzun olması gerekir. • Kurulumun yürürlükte olan güvenlik yönetmeliklerine uygun olması için, aşırı gerilim kategori III koşullarında elektrik şebekesinin tamamen kesilmesini sağlayan çok kutuplu bir şalterin bulundurulması gerekir. • Çoklu priz veya uzatma kablosu kullanmayın. • Kurulum tamamlandıktan sonra elektrikli bileşenler kullanıcının erişemeyeceği şekilde olmalıdır. • Ürün ve erişilebilen aksamı kullanım sırasında ısınır. Isınmış parçalara dokunmamaya dikkat edin. • Çocukların ürünle oynamaları yasaktır; erişilebilir parçalar kullanım sırasında ısınabileceği için çocukların cihazdan uzak durmaları ve gözetim altında tutulmaları gerekir. • İndüksiyonlu ocağı kullanmadan önce, kalp pili ve implant taşıyan kişilerin kullandıkları aygıtın ürün ile uyumlu olduğunu kontrol etmeleri gerekir. • Kullanım esnasında ve sonrasında ürünün sıcak kısımlarına dokunmayın. • Ürünün tüm bileşenleri yeterince soğuyana kadar bezler veya başka yanıcı malzemelerle temas ettirmekten kaçının, yangın riski

mevcuttur. • Ürünün üstüne veya yakınlarına yanıcı malzeme koymayın. • Fazla ısınan yağlar kolayca yanabilir. Yağlı yiyecekleri pişirenken işlemi kontrol edin. • Yüzeyle çatlak olduğu takdirde elektrik çarpması tehlikesini önlemek için ürünü kapatın. • Ürün harici bir zamanlayıcı veya ayrı bir uzaktan kumanda sistemiyle çalışmaya uygun değildir. • Ocağın üzerinde yağlı yemekleri gözetimsiz olarak pişirmek tehlikelidir ve yangına neden olabilir. • Pişirme işlemi daima gözetim altında tutulmalıdır. Kısa süreli pişirme işlemlerini daima gözetim altında bulundurun. • Alevler HİÇBİR ZAMAN su ile söndürülmemelidir. Aksine, ürünü derhal kapatıp alevleri boğmak için bir kapak veya yangın söndürme örtüsü kullanarak söndürün. • Yangın tehlikesi: Pişirme yüzeylerinin üzerine eşya koymayın. • Buharlı temizleyici kullanmayın, elektrik çarpması riski mevcuttur. • Fazla ısınma tehlikesi oluşabileceğinden, ocağın üzerine bıçak, çatal, kaşık ve kapak gibi metal malzeme koymayın. • Ürünü elektrik şebekesine bağlamadan önce: Gerilim ve güç değerlerinin şebekenin değerlerine karşılık geldiğinden ve bağlantı prizinin uygun olduğundan emin olmak için bilgi plakasını kontrol edin (ürünün alt kısmında bulunur). Şüpheye düşerseniz, ehil bir elektrik teknisyeniyle bağlantı kurun.

**Önemli:** • Kullanımdan sonra, ocağı kumandasıyla kapatın, tencere algılayıcısına güvenmeyin. • Sıvıların taşmasını önlemek için haşlama veya ısıtma yaparken ısı beslemesini düşürün. • Ocağın ısıtma elemanlarının üzerinde boş tencere veya tava bırakmayın. • Pişirme işlemi sona erer ermez ilgili pişirme bölümünü kapatın. • Pişirme sırasında kesinlikle alüminyum folyo kullanmayın ve alüminyum ambalajlı ürünleri doğrudan yerleştirmeyin. Alüminyum eriyip üründe geri dönüşü olanaksız zararlara yol açabilir. • Öncesinde açmadan yiyecek içeren metal kutu veya tenekele kesinlikle ısıtmayın: patlama meydana gelebilir! Bu uyarı tüm diğer ocak tipleri için geçerlidir. • Takviye özelliği gibi yüksek güçlü bir fonksiyonu kullanmak kızartma yağı gibi bazı sıvıları ısıtmak için uygun değildir. Yüksek ısı tehlikeli olabilir. Bu durumlarda daha düşük bir ısıtma gücü kullanılmasını tavsiye edilir. • Kaplar doğrudan ocağın üzerine ve ısıtma bölümlerinin ortasına yerleştirilmelidir. Tencere ve ocak arasında kesinlikle başka nesne olmamalıdır. • Yüksek sıcaklık söz konusu olduğunda ürün otomatik olarak pişirme bölümlerinin güç seviyesini düşürür. • Herhangi bir temizlik veya bakım işlemi yapmadan önce ürünün fişini çekerek veya konutun ana şalterini kapatarak elektrik şebekesiyle olan bağlantısını kesin. • Tüm kurulum ve bakım işlemlerinde iş eldiveni kullanın. • Ürün 8 yaşından büyük çocuklar ile fiziksel, duyuusal veya zihinsel kapasitesi düşük veya deneyimden ve gerekli bilgiden yoksun kişilerce yalnızca gözetim altındayken veya ürünün güvenli kullanımına ilişkin talimatlar verildikten ve bu durumla ilgili tehlikeleri anlamaları sağlandıktan sonra kullanılabilir. • Ürünle oynamadıklarından emin olmak için çocuklar kontrol altında tutulmalıdır. • Temizlik ve bakım işlemleri çocuklar tarafından gözetimsiz olarak yapılmamalıdır. • Bu ürün, gaz veya başka yakıtları yakan diğer cihazlarla aynı anda kullanılacağı zaman söz konusu yerde yeterli havalandırma bulunmalıdır. • Ürünün içi ve dışı sık sık (EN AZINDAN

AYDA BİR KEZ) temizlenmeli, bakım talimatlarında açıkça belirtilenlere uygun hareket edilmelidir. ● Üründe temizlik ve parça değiştirme kullarına uygun hareket edilmemesi ve filtrelerin temizlenmemesi yangın riskine neden olur. ● Flambe usulü yemek pişirmek kesinlikle yasaktır. ● Açık alev kullanmak filtreler açısından zararlıdır ve yangınlara neden olabilir, bu nedenle her durumda kaçınılmalıdır. ● Aşırı ısınan yağın alev almasını önlemek için kızartmalar kontrol altında yapılmalıdır. ● Dikkat! Cihaz çalışırken davlumbazın erişilebilen kısımları ısınabilir. ● Dikkat! Kurulum tamamen bitmeden ürünün elektrik şebekesiyle olan bağlantısını yapmayın. ● Dumanları tahliye etmek için alınacak teknik tedbirler ve güvenlik tedbirleri açısından yerel yetkili mercilerin düzenlemelerinde şart koşulanlara titizlikle uyulması gerekir. ● Çekilen hava, gaz veya başka yakıtlarla çalışan cihazlardan çıkan dumanların tahliyesi amacıyla kullanılan bir kanala sevk edilmemelidir. ● Ürünü ızgarasını doğru şekilde monte etmeden kesinlikle kullanmayın! ● Kurulum amacıyla yalnızca ürünle birlikte gelen tespit vidalarını kullanın veya ürünle birlikte vida gelmediyse, doğru tipte vidaları satın alın. Kurulum Kılavuzunda belirtilen doğru uzunluktaki vidaları kullanın. ● Bu ürün ile elektrik dışında bir enerjiyle beslenen diğer cihazlar aynı anda çalıştırılacağı zaman odadaki negatif basınç 4 Pa ( $4 \times 10^{-5}$  bar) değerini aşmamalıdır. ● Bu kullanım kılavuzunu ileride ihtiyaç duyulabilecek her anda başvurulabilmesi için muhafaza etmek önemlidir. Ürünün satılması, başkasına verilmesi ya da taşınması halinde bu kullanım kılavuzunun da ürün ile birlikte verildiğinden emin olun.

## ⚠ ELEKTRİK BAĞLANTISIYLA İLGİLİ GÜVENLİK

● Ürünün elektrik şebekesiyle olan bağlantısını kesin. ● Kurulum işlemleri, kurulum ve güvenlik alanlarında uzman teknisyen tarafından yapılmalıdır. ● Üretici, bu bölümde yer alan talimatlara uyulmadığı takdirde kişiler, hayvanlar veya eşyalara gelebilecek hasardan sorumlu değildir. ● Setüstü ocağını çalışma tezgâhından çıkartmak için elektrik kablosunun yeterli uzunlukta olması gerekir. ● Ürünün altında bulunan seri numara plakasının üzerinde belirtilen gerilim gücünün kurulacağı konuttaki güçle aynı olduğunu kontrol edin. ● Uzatma kullanmayın. ● Toprak elektrik kablosu diğer kablolardan 2 cm daha uzun olmalıdır. ● Ürün bağlantı kablosu bulunmayan durumlarda, 5500 Watt gücüne ulaşabilen en az 2,5 mm<sup>2</sup> kesitli kablo kullanın. Daha yüksek güç değerleri için kablo kesiti 4 mm<sup>2</sup> olmalıdır. ● Kablo için hiçbir kısmı ortam derecesinden 50°C den fazla olmamalıdır. ● Ürün daimi olarak elektrik şebekesine bağlı kalmalıdır, bu nedenle sabit şebeke ile bağlantıyı, aşırı gerilim kategorisi III durumlarında elektrik bağlantısını kesen ve kurulumdan sonra rahatça erişilebilecek omnipolar anahtar ile yapın. ● **Dikkat!** Ara bağlantı kablosunu değiştirme işlemi yetkili teknik servis veya benzer nitelikleri taşıyan kişilerce yapılmalıdır.

**PENCERE KİTİ:** Bu ürün, **Pencere sensörü KİTİ** (üretici tarafından temin edilmez) ile birlikte kullanılmak üzere hazırlanmıştır. Pencere sensörü KİTİ kurulumu

yapıldığında (yalnızca ocağın **ASPIRATÖR** modunda kullanılması halinde), KİT takılı olan ortamda bulunan pencere her kapatıldığında, aspiratör çalışmayı bırakır. **KİTİN** cihazla olan elektrik bağlantısı ehil ve uzman teknik personel tarafından yapılmalıdır. KİT, bileşene ve cihazla birlikte kullanımına ait güvenlik kurallarına uygun şekilde ayrıca sertifikalandırılmıştır. Kurulum işlemi yürürlükteki ev aletleri yönetmeliklerine uygun olarak yapılmalıdır.

**DİKKAT:** Ürüne bağlanacak KİT kabloları güvenli çok alçak gerilim (SELV) olarak sertifikalandırılmış bir devrenin parçası olmalıdır. Bu cihazın üreticisi KİT ile ilgili hasarlar ve/veya kurulum sorunları ve/veya hatalı kurulumdan kaynaklı muhtemel sorunlar, hasarlar, yangınlarda hiçbir sorumluluğu kabul etmez.

## ⚠ KURULUMLA İLGİLİ GÜVENLİK

● Hem elektrik hem mekanik kurulum uzman personel tarafından yapılmalıdır.

● **Montaja başlamadan önce:** Ürün ambalajının içinde vida paketi, garanti belgesi gibi ekstra malzemenin bulunup bulunmadığını kontrol edin. Bulduğunuz malzemeleri çıkartıp muhafaza edin. Satın alınan ürün boyutlarının yerleştirilecek alaninkile uyumlu olup olmadığını kontrol edin. Ürün ambalajının içinde (nakliye nedeniyle konulmuş) vida paketi, garanti belgesi gibi ekstra malzemenin bulunup bulunmadığını kontrol edin. Bulduğunuz malzemeleri çıkartıp muhafaza edin. Montaj alanının yakınlarında elektrik prizi bulunduğundan emin olun

● **Ankastre uygulaması için mobilyanın hazırlanması:**

● Ürünün kurulumu soğutma cihazları, bulaşık makinesi, soba, fırın, çamaşır makinesi ve kurutma makinesi gibi cihazların üzerine yapılamaz. Ocağı yerleştirmeden önce mobilyanın tüm kesim işlemlerini yapıp, çıkan tüm talaş ve diğer kalıntıları iyice temizleyin.

Ocak ile duvar arasındaki mesafe ön tarafta en az 50mm, yan tarafta en az 50mm ve üst askılara olan mesafe ise en az 500mm olmalıdır.

Önemli Not = Boşlukların tasarımında mutfak üreticisinin verdiği talimatlar izlenmelidir.

● Filtreleme yapan modelin kurulumunu optimize etmek için ayakta ticari olarak alınabilecek bir ızgaranın yerleştirilebileceği şekilde bir yer açılması tavsiye edilir.

● **Önemli:** 250°C sıcaklığa kadar dayanıklı tek bileşenli sızdırmaz yapıştırıcı (S) kullanın; kurulumu yapmadan önce yapıştırılacak yüzey iyice temizlenmeli, yapışmasını tehlikeye atabilecek her türlü madde (örneğin, çözücüler, koruyucular, yağlar, tozlar, eski yapıştırıcı artıkları, vb.) giderilmelidir; yapıştırıcı çerçevenin çevresine eşit şekilde dağıtılmalıdır; yapıştırma işleminden sonra yapıştırıcıyı yaklaşık 24 saat kurumaya bırakın.

● **Dikkat!** Kurulum için verilen talimatlara uygun vida ve aygıt kullanılmaması elektrik nitelikli risklerin doğmasına yol açabilir.

● **Not:** Ürünün kurulumunu doğru şekilde yapmak için boruları aşağıdaki özelliklere sahip bir yapışkan bantla bantlayın: Akırlat bazlı yapıştırıcıya sahip, yumuşak PVC'den elastik film; DIN EN 60454 standardına uygun;

alev geciktirme özelliği; yaşlanmaya karşı optimum dayanım; sıcaklık dalgalanmalarına karşı dayanıklı; düşük sıcaklıklarda kullanılabilir.

## KULLANIM ÖMRÜ DOLDUĞUNDA BERTARAF



Bu cihaz 2012/19/EC sayılı Avrupa Direktifi - UK SI 2013 No.3113, Atık Elektrikli ve Elektronik Ekipman (AEEE) uyarınca işaretlenmiştir.

Bu ürünün doğru şekilde bertaraf edildiğinden emin olun. Kullanıcı, çevre ve sağlık açısından potansiyel olumsuz sonuçların önlenmesine katkıda bulunur. Ürün ya da ürün ile beraber verilen belgeler üzerinde bulunan işareti, bu cihazın evsel bir atık olarak görülmemesi gerektiğine işaret eder. Cihaz, bu tip elektrikli ve elektronik cihazların bertaraf edildiği dönüşümlü toplama noktasına teslim edilmelidir. Atıkları yok etme işlemi, atık yok etme konusunda çevre ile ilgili mevcut yerel düzenlemeler doğrultusunda gerçekleştirilmelidir. Bu ürünün geri dönüşüm koşulları hakkında ayrıntılı bilgi için, hudutları içinde bulunduğunuz belediyenin ilgili dairesine, atık yok etme servisine veya ürünün satın alındığı mağazaya danışın.

## YÖNETMELİKLER

Cihaz aşağıdaki standartlara uygun şekilde tasarlanmış, test ve imal edilmiştir:

- Güvenlik: EN/IEC 60335-1; EN/IEC 60335-2-6, EN/IEC 60335-2-31, EN/IEC 62233; • Performans: EN/IEC 61591; ISO 5167-1; ISO 5167-3; ISO 5168; EN/IEC 60704-1; EN/IEC 60704-2-13; EN/IEC 60704-3; ISO 3741; EN 50564; IEC 62301.EN 60350-2; • EMC: EN 55014-1; CISPR 14-1; EN 55014-2; CISPR 14-2; EN/IEC 61000-3-3; EN/IEC 61000-3-12.

## 2. KULLANIM

### PIŞİRME KAPLARININ KULLANIMI

#### • Pişirme kapları



Sadece bu işaretlerin olduğu tencereleri kullanın.

#### Önemli:

Ocak yüzeyinde kalıcı hasar olmaması için aşağıda yer alan tipte kapları kullanmayın:

- Tabanı tamamen yassı olmayan kaplar.
- Emaye tabanlı metal kaplar.
- Yüzeyin çizilmesini önlemek için tabanı pürüzlü kaplar.
- Ocağın kontrol panelinin yüzeyine sıcak tencere veya tava koymayın.
- Tabanları kısmen ferromanyetik malzemeden yapıldığından, induksiyona uygun olan tencerelerin tamamı verimli şekilde çalışmaz!! Tencere ve tavaları satın alırken aşağıdakileri kontrol edin:
- Tabanı tamamen ferromanyetik malzemeden olmalıdır. Aksi halde ısı aktarımını verimi düşer ve ısı eşit şekilde aktarılmaz, dolayısıyla tavanın/tencerenin yüzeyinin

sıcaklığı pişirmeye uygun olmaz



- Tabanı alüminyum içermez: Tencere veya tava ısınmaz ve induktörler tarafından algılanmayabilir.



- Tabanı düz değil veya yüzeyi pürüzlü.
- İndüktör ile tencere veya tava arasındaki temas yüzeyi azalır, bu nedenle de verim düşer ve pişirme deneyimi kötü bir hal alır.

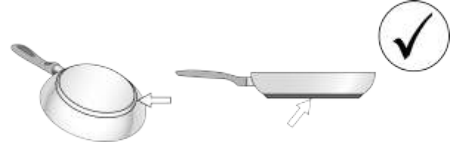

#### • Kullanılan kaplar

Bir mıknats kullanarak tencere malzemesinin manyetik olup olmadığını kontrol edebilirsiniz. Manyetik değilse, tencereler pişirme işlemi için uygun değildir. Bu durumda yukarıdaki paragrafta verilen talimatlar da geçerlidir.

#### • Tavsiye edilen tencere tabanı çapı

**ÖNEMLİ:** Tencereler doğru boyutta değilse, pişirme bölümleri çalışmaz. Her bölümde kullanılacak en küçük tencere çapını görmek için bu kılavuzun görsellerin olduğu kısmına başvurun.

**Dikkat:** Ürünün kalitesini ve pişirme performansını korumak için induksiyon adaptörleri kullanılması tavsiye EDİLMEZ.

#### • Enerji tasarrufu

Taban çapı pişirme bölümüyle aynı olan kap ve tencereleri kullanın. Yalnızca düz tabanlı tencere ve tavaları kullanın. - Pişirme esnasında kapakları tencerelerin üzerinde tutun. Pişirme süresini azaltmak için sebze, patates vs. gibi besinleri az miktarda suyla pişirin. Enerji kullanımını ve pişirme süresini daha da azaltmak için düdüklü tencere kullanın. Tencereleri ocağın üzerindeki pişirme bölümlerinin ortasına yerleştirin.

## ASPIRATÖRÜN KULLANILMASI

Aspiratör sistemi, havayı dışarı atan veya filtre ederek içeride dolaştıran model olarak kullanılabilir.

Gerek filtrelemeli, gerekse havayı dışarıya atan farklı kurulumlar yapabilmek amacıyla mevcut kitiye göz atmak



için [www.elica.com](http://www.elica.com) ve [www.shop.elica.com](http://www.shop.elica.com) sitelerini ziyaret edin.

● **Havayı dışarı atan aspiratör modeli:**

Buharlar bir dizi boru (ayrıca satın alınır) aracılığıyla dışarıya atılır. Ürünü, hava çıkışıyla (rakor flanşı) aynı çapta olan borulara ve duvar tahliye deliklerine bağlayın. Borular ve boyutları hakkında daha çok bilgi almak için, Havayı dışarı atan aspiratör modelinin kurulum kitapçığında aksesuarlarla ilgili sayfaya bakın. Çapı daha küçük olan boruların ve duvar tahliye deliklerinin kullanılması hava çekme performansında düşüğe ve gürültüde çok fazla artışa yol açacaktır. Bu nedenle bu konuda hiçbir sorumluluk kabul edilmez.

En üst düzeyde hava çekme verimi elde etmek için: • Doğrusal olarak boru güzergahının en çok 7 metre uzunluğuna olması tavsiye edilir. • Toplamda doğrusal olarak en çok 7 metrelik güzergah boyunca en fazla iki adet 90° dönüş olması tavsiye edilir • Kanal kesitinde çok büyük değişikliklerden kaçının, daima Ø 150 mm (veya 222 x 89 mm'lik dikdörtgen) kesitleri tercih edin.

● **Filtreleme Yapan Model:**

Çekilen hava, özel borulardan geçerek odaya geri verilmeden önce yağ ve koku filtrelerinden geçirilerek filtre edilir (koku filtreleri ve borular ayrıca satın alınır). Daha fazla bilgi almak için, bu kılavuzun gösterilen kısmında aksesuarlar ve yapılandırmalarla ilgili (filtreleme Yapan model için) sayfalara başvurun.

## 3. ÇALIŞTIRMA

### KONTROL PANELİ

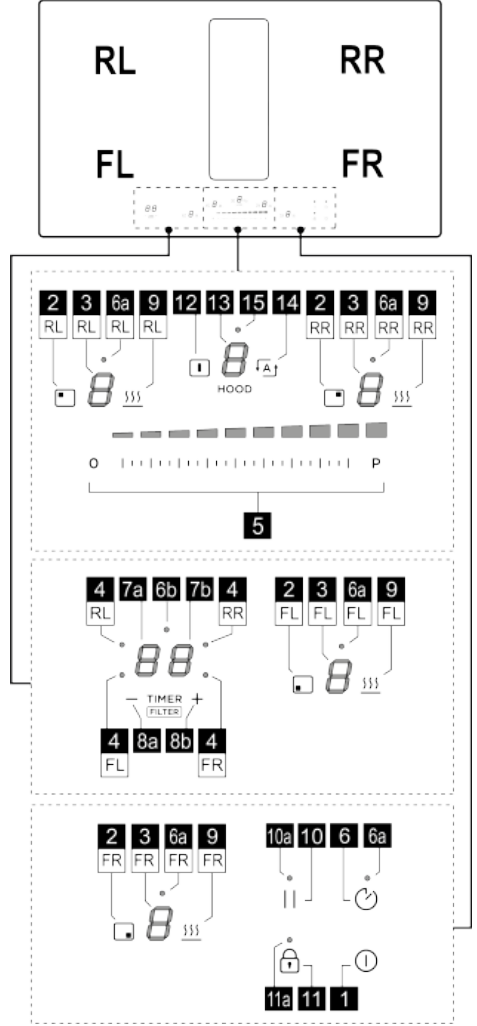



#### Fonksiyon

- |   |  |
|---|--|
| 1 | Ocak/Ocak aspiratörü ON/OFF  |
| 2 | Pişirme bölümü seçme tuşu  |
| 3 | Pişirme bölümü güç seviyesi göstergesi                                 |
| 4 | Etkin pişirme bölümü LED lambası / Etkin filtre doygunluğu LED lambası |
| 5 | Pişirme güç seviyesini e aspiratör hızını (gücünü) arttırma/azaltma    |

6	Yumurta Sayacının etkinleştirilmesi (Stand Alone (Bağımsız Çalışma))
6a - 6b	Yumurta Sayacı (Stand Alone (Bağımsız Çalışma)) etkin LED lambası
7a-7b	Pişirme bölümü sayaç göstergesi / Karbon filtre – Yağ filtreleri doygunluk göstergesi
8a-8b	Sayaç Göstergesi Arttırma/Azaltma
9	Temperature Manager (Warming Function) (Sıcaklık Yöneticisi (Isıtma Fonksiyonu)) özelliğini etkinleştirme
10	Duraklatma
10a	Duraklama etkin LED lambası
11	Tuş kilidi
11a	Tuş kilidi LED lambası
12	Aspiratör seçim tuşu
13	Aspiratör göstergesi
14	Aspiratörün otomatik çalışmasının etkinleştirilmesi
15	Aspiratör gecikme menüsü LED lambası

## BAŞLAMADAN ÖNCE BİLİNMESİ GEREKENLER

**DİKKAT:** Ürünün elektrik şebekesine bağlantısını yapmadan önce, **ocakta KİLİT AÇMA** prosedürünün uygulanması gerekir. Aşağıda belirtildiği gibi ilerleyin:

Ocağı beslemeye bağlayın; göstergede (13) yanıp sönen  ve yanık LED lamba (11a) görüntülenir. Tuşa  (11) birkaç saniye süresince basın, LED lamba (11a) söner.

Artık Ocağı **AÇMA/KAPATMA** tuşuyla  (1) açabilirsiniz.

Bu kılavuzda temel fonksiyonlar açıklanmaktadır; bütün talimatlara İnternet üzerinde erişmek için ilk sayfalarda bulunan kare (QR) kodu kullanın. Bu ocağın tüm fonksiyonları en zorlu güvenlik standartlarına uygundur. Bu nedenle:

• **Ocağın üzerinde tencere bulunmadığında veya kaplar yanlış şekilde yerleştirildiğinde bazı fonksiyonlar çalışmayabilir veya otomatik olarak kapanmaz.**

• Farklı durumlarda, seçilen fonksiyon verilmeyen başka bir ayarı gerektirdiğinde, etkin olan fonksiyonlar birkaç saniye sonra otomatik olarak durdurulur (örneğin: "Pişirme bölümünü seç", "Çalışma derecesi", "Lock (Kilit) Fonksiyonu" veya "Timer (Zaman Sayacı)" talimatı olmadan "Ocağı çalıştır").

Pişirme bölümüne yaklaşmadan önce ekranın sönmelerini bekleyin.

## PIŞİRME BÖLÜMÜ EKRANI

pişirme alanlarının ekranlarında aşağıdaki bilgiler belirtilir:

Fonksiyon	Değer
Pişirme bölümü açık	0
Power Level (Güç Seviyesi)	1...9-P
Residual Heat Indicator (Kalan Isı Göstergesi)	H
Pot Detector (Tencere Detektörü)	U
Temperature Manager (Sıcaklık Yöneticisi) fonksiyonu etkin	U•U•U
Duraklatma Fonksiyonu	11
Automatic Heat UP (Otomatik Isıtma) Fonksiyonu	A

## OCAĞIN ÖZELLİKLERİ

### • Safe Activation (Kendi Kendine Çalışma)

Ürün yalnızca pişirme bölümlerinin üzerinde tencere olduğunda etkinleşir; tencere yokken veya kaldırıldığında ısıtma işlemi başlamaz veya durdurulur.

### • Pot Detector (Tencere Detektörü)

Bu ürün pişirme bölümlerinde tencere bulunup bulunmadığını otomatik olarak algılar.

### • Safety Shut Down (Emniyetli Kapatma)

Güvenlikle ilgili nedenlerden ötürü pişirme bölümlerinin her birinin ayarlanan güç seviyesine bağlı olarak değişen bir azami çalışma süresi vardır.



### • Residual Heat Indicator (Kalan Isı Göstergesi)

Pişirme bölümlerinden biri veya birkaçı kapatıldığında, kalan ısı durumu ilgili bölümün göstergesinde özel bir

simyalle  simgesi kullanılarak bildirilir.

## OCAĞIN KULLANILMASI

### • Açma



**AÇMA/KAPATMA** tuşuna  (1) dokunulduğunda ocak açılır. Tüm göstergeler (3) ile gösterge (13) yanarak sıfır rakamını görüntüler .

Ocağı kapatmak için **AÇMA/KAPATMA**  (1) tuşuna basın.

Etkin fonksiyon yoksa, ocak birkaç saniye sonra kapanır.

### • Pişirme bölümlerini etkinleştirme

**Etkinleştirme:**

İstenen pişirme bölümüne karşılık gelen tuşlardan    (2) birine basarak pişirme bölümü menüsüne girin. Bu bölümün göstergesi (3) yüksek

yoğunlukta yanar halde kalır.

Daha önce seçilen pişirme bölümünün gücünü ayarlamak için **seçim çubuğuna (5)** dokunup, kaydırın.

**Not:** Bir pişirme bölümü seçildiğinde **ZAMAN SAYACI**

**göstergesinde (7a+7b)** aşağıdaki görüntülenir:  **LED lamba (4)** yanarak hangi bölümün seçili olduğunu tanımlar; bu durumda FL seçilidir.

**Devre dışı bırakma:**

İstenen pişirme bölümünün menüsüne girin ve **tuşlardan**

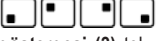
 (2) birine basın, o bölgenin **göstergesi (3)** tek olarak yüksek yoğunlukta yanar halde kalır; gücü **Sfıra Getirin** veya **tuşu (2)** yeniden **birkaç saniye süresince** basılı tutun.

### • **Pişirme Bölümlerinin Güç Seviyeleri**

Ocak, **9 güç seviyesiyle** donatılmıştır. Parmağınızla **Seçim çubuğuna (5)** hafifçe dokunup ve kaydırın:

Güç seviyesini arttırmak istiyorsanız, sağa kaydırın.

Güç seviyesini azaltmak istiyorsanız, sola kaydırın.

Ayarlanan güç seviyesi, seçilen pişirme bölümünün **göstergesinde (3)** görüntülenir.

### • **Power Booster (Takviye Güç)**

Bu ürün, 10 dakika etkin kalan ek **1 güç seviyesiyle**

donatılmıştır ( seviyesinin dışında); bu süre dolduktan sonra güç daha önce ayarlanan seviyeye döner.

Parmağınızla **Seçim çubuğu (5)** alanına parmağınızla

hafifçe dokunup,  seviyesini geçecek şekilde alan boyunca kaydırın; böylece Takviye Güç etkinleştirilir. Takviye Güç seviyesi seçilen bölümün **göstergesinde (3)**

 simgesiyle gösterilir.

### • **Egg Timer (Yumurta Sayacı)**

Egg Timer, pişirme bölümlerinden (ve aspiratör bölümünden) bağımsız bir geri sayım aracıdır.

**Etkinleştirme:**

Tüm **LED (3 ve 13)** lambaların yanacağı şekilde Aspiratör ve Pişirme bölgeleri menülerinden çıkın.

 **tuşuna (6)** basın, **led lamba (6a)** yanar ve aynı anda

**gösterge (7a+7b) LED lamba(6b)**  ile birlikte etkinleşir.

Artık **+** (8a) ve **-** (8b) **tuşlarını** kullanarak süreyi arttırabilir veya azaltabilirsiniz. Süre dakika olarak ifade edilir. Zaman sayacı 1 dakikanın altında bir süreye ayarlanırsa, saniyeler görüntülenerek devam edilir.

Zaman sayacı geri sayımı tamamladığında, bir sesli sinyal verilir ve pişirme bölümü kapanır.

**Devre dışı bırakma:**

Zaman Sayacını erken kapatmak için, tüm **LED (3 ve 13)** lambaların yanacağı şekilde Aspiratör ve Pişirme bölgeleri

menülerinden çıkın ve **— (8a) tuşuyla** zaman sayacını Sfıra getirin.

### • **Pişirme Bölümleri Zaman Sayacı**

Pişirme Bölümleri Zaman Sayacı, her bir pişirme bölümü için aynı anda da ayarlanabilen bir geri sayım aracıdır. Ayarlanan süre dolduğunda pişirme bölümleri otomatik olarak kapanır ve kullanıcı özel bir sesli sinyalle ikaz edilir.

**Etkinleştirme:**

**Not:** Bu zaman sayacı yalnızca pişirme bölümü sıfırdan başka bir güçte etkinleştirilirse başlatılabilir.

İstenen pişirme bölümü **tuşunu (2)** etkinleştirdikten sonra, **gösterge (7a+7b)** etkin hale gelir ve zaman sayacı programlanabilir. Süreyi arttırmak veya azaltmak için

**tuşlara + (8a) ve - (8b)** basın. Süre dakika olarak ifade edilir. Zaman sayacı 1 dakikanın altında bir süreye ayarlanırsa, saniyeler görüntülenerek devam edilir.

**Dilerseniz, aynı işlemi birden çok bölüm için tekrarlayın:**

Pişirme bölümlerinin her biri için farklı bir Zaman Sayacı ayarı yapılabilir; **göstergede (7a+7b)** o anda seçili olan pişirme bölümünün geri sayım hesabı görüntülenir

**Not:** Bağlantılı Çalışma bölümünü etkinleştirdikten sonra bu bölümde de zaman sayacı etkinleştirilebilir.

**Devre dışı bırakma:**

Zaman Sayacını bitmeden kapatmak için pişirme bölümünü

**tuşla (2)** seçin, süre sıfıra ulaşana kadar **tuşa — (8a)** basın. Zaman sayacı devre dışı bırakılır.

### • **Power Limitation (Güç Sınırlaması)**



Power Limitation (Güç Sınırlaması) fonksiyonu, ocağın toplam çektiği gücün ayarlanan azami seviyeyi aşmayacağı şekilde tüm etkin pişirme bölümlerinin çektiği gücü ve çekilen azami akımı sınırlandırarak ürünün çalışma şeklinin ayarlanmasına olanak tanır.

Power Limitation (Güç Sınırlaması) yönetim menüsü parametre yönetim menüsünün içinde yer alır.

**Parametre yönetim menüsüne girmek için:**

**Ocağa giden beslemeyi kesin, birkaç saniye bekleyin**

**ve Ocağı yeniden güç beslemesine bağlayın.** Tuşu  (11) birkaç saniye basılı tutarak ocağın **KİLİDİNİ AÇIN.**







Ardından, tuşlara  (12) +  (14), **kaydırma çubuğu (5)** yanana kadar aynı anda birkaç saniye süresince basın. Parmağınızı **çubuk (5)** boyunca soldan sağa doğru kaydırın. İki gösterge (3-RL) ve (3-RR) yanar.

**Göstergede (3-RL) değiştirilen parametre gösterilir.**

**(3-RR) göstergesinde ayarlanan değer gösterilir.**







**Power Limitation (Güç Sınırlaması) yönetim menüsüne geçmek için:**

Varsayılan olarak, parametre menüsüne erişim

sağlandığında (3-RL) göstergesi  ve  değerlerini değiştirmeli olarak gösterir. tuşa  (9-RL), (3-RL) göstergesi  ve  değerlerini değiştirmeli olarak görüntüleyene kadar birden çok kez basın.  ve  = Power Limitation (Güç Sınırlaması) yönetim menüsü).

**Power limitation (Güç Sınırlaması) değerinin ayarlanması:**

Var olan üç değerden istediğiniz seçmek için tuşa  (9-RR) basın; aşağıdaki tabloya bakın:

Bölüm	Bölüm	Güç
3-RL	3-RR	değeri (KW)
		7,4
		4,5
		3,1

**Ayarların kaydedilmesi:**

Seçilen ayarları kaydetmek için  tuşuna (1) basın

## ASPIRATÖRÜN KULLANILMASI

### ● Aspiratörün etkinleştirilmesi.

**Etkinleştirme:**

tuşa  (12) hafifçe dokunun (basın); **gösterge** (13) yüksek yoğunlukta yanar.

Duman çekme gücünü ayarlamak için parmağınızla **seçim çubuğuna** (5) dokunup, kaydırın.

**Not:** Pişirme bölümlerinden farklı olarak aspiratör zaman sayacıyla programlı şekilde kapatılamaz. Dolayısıyla (7a+7b) **göstergesi** etkin hale gelmez.

**Devre dışı bırakma:**

Aspiratörü kapatmak için tuşa  (12) birkaç saniye basılı tutun veya aspiratör gücünü Sıfıra getirin.

### ● Aspiratörde Power Level (Güç Seviyesi)

Aspiratör, 4 seviye artı bir de Booster (Takviye donatılmıştır).

**Seçim çubuğu** (4) alanına parmağınızla hafifçe dokunup alan boyunca kaydırın:

Güç seviyesini arttırmak istiyorsanız, sağa kaydırın.

Güç seviyesini azaltmak istiyorsanız, sola kaydırın.

Ayarlanan güç seviyesi, aspiratörün **göstergesinde** (13) görüntülenir.

### ● Aspiratörde Power Booster (Takviye Güç)

Bu ürün, (4 seviyesinin dışında) ek **1 güç seviyesi** olan **BOOSTER (TAKVİYE)** ile donatılmıştır ve bu seviye **5 dakika** etkin kalır; bu süre dolduktan sonra güç daha önce ayarlanan seviyeye döner.

Parmağınızla **Seçim çubuğu** (5) alanına parmağınızla hafifçe dokunup, 4 seviyesini geçecek şekilde alan boyunca kaydırın; böylece Takviye Güç etkinleştirilir. Takviye Güç seviyesi seçilen bölümün **göstergesinde** (13)



 simgesiyle gösterilir.

### ● Otomatik çalışma

Bu ürün pişirme bölümlerinde kullanılan en yüksek pişirme seviyesine göre aspiratör kapasitesini ayarlayarak, en uygun hızda çalışır.

Pişirme bölümleri kapatıldığında, davlumbaz kalan buharları ve kokuları çekecek şekilde aspiratör hızını kademeli olarak azaltarak ayarlar.

**Etkinleştirme:**

Tuşa  (12), ardından tuşa  (14) basarak aspiratör menüsüne girin. **Göstergede** (13)  harfi aspiratör hızının değeriyle değiştirmeli olarak kullanılır.

**Devre dışı bırakma:**

Aspiratör menüsünde tuşa  (14) basın veya **seçim çubuğundan** (5) aspiratör hızını manuel olarak azaltın.

### ● Filtre yönetimi menüsü:



**Menüye girmek için gerekli koşullar:**

PIŞIRME BÖLÜMLERİ ve ASPIRATÖR tamamen  gücünde olmalıdır; YUMURTA ZAMAN SAYACI Kapalı olmalıdır. Bu koşullar sağlanmazsa, erişim prosedürü

uygulandığında (7a+7b) **göstergesinde**  görüntülenir ve daha ileriye gidilemez.

**Menüye erişmek ve filtrelerin durumlarını görüntülemek için:**

Yukarıda belirtilen giriş gerekliliklerini yerine getirdikten

sonra, tuşa  (12) basın, ardından  (8a) ve  (8b) tuşlarına aynı anda **4 saniye** süresince basın.

Bu noktada Filtre yönetimi menüsünde bulunuruz.

(7a+7b) **göstergesinde** varsayılan olarak YAĞ FİLTRELERİNİN durumu görüntülenir, KOKU

FİLTRESİNİN durumunu görüntülemeye geçmek için,  tuşuna (8a) basın. Bu tuşa her bastığınızda gösterge bir filtreden diğerine ardışık şekilde geçiş yapar. Filtre durumları tablosu aşağıda yer almaktadır.

Filtre Durumu	Gösterge
Yağ filtresi ETKİN*	.05.
Koku filtresi ETKİN*	.F3.
Yağ filtresi DEVRE DIŞI	0-
Koku filtresi DEVRE DIŞI	F-

\*Filtre doyumluk göstergesi ETKİN olduğunda **göstergede (7b)** filtrenin durumu **9** (en yüksek verim) ile **0** (filtre tükenmiş) arasında bir değerle görüntülenir.

#### Filtrelerin doyumluk göstergesini etkinleştirmek veya devre dışı bırakmak için:

İki filtreden birini seçtikten sonra **+(8b)** tuşuna basın. Her basışta gösterge bir filtreden diğerine ardışık şekilde geçiş yapar.

**Not:** Filtreyi aynı oturumda devre dışı bırakıp, sonra etkinleştirirseniz, filtre durumu değeri devre dışı bırakılmadan önceki gibi kalır.

Filtreyi devre dışı bıraktıktan sonra menüden çıkarsanız, filtre yeniden etkinleştirildiğinde doyumluk değeri **9** değerinden başlayacaktır.

#### Menüden çıkmak için:

Menüden çıkmak için **-(8a)** ve **+(8b)** dışında herhangi bir tuşa basın veya başka tuşa basmadan 8 saniye bekleyin.

## GÜÇ TABLOSU

Güç seviyesi	İşlem tipi	Kullanım (deneyime ve pişirme alışkanlıklarına göre)
Maks güç	<b>P</b> Hızlı ısıtma	Su varken veya pişirme sıvılarını hızlıca ısıtırken yemeğin sıcaklığını kısa sürede hızlıca kaynama sıcaklığına getirme
	<b>8.9</b> Kızartma – Kaynatma	Kavurma, pişirmeyi başlatma, donmuş ürünleri kızartma, hızlıca kaynatma
Yüksek güç	<b>7.8</b> Kavurma – soteleme - kaynatma - ızgara	Soteleme, iyice kaynar halde tutma, pişirme ve ızgara yapma (kısa süreli, 5-10 dakika)
	<b>6.7</b> Kızartma - pişirme – kaynatma – soteleme - ızgara	Soteleme, hafif kaynar halde tutma, pişirme ve ızgara yapma (orta süreli, 10-20 dakika), aksesuarlara ön ısıtma yapma
Orta güç	<b>4.5</b> Pişirme – kızartma – soteleme - ızgara	Kısık ateşte pişirme, hafif kaynar halde tutma, pişirme (uzun süreli), makarna yumuşatma
	<b>3.4</b> Pişirme – kaynatma – kıvamlaştırma - karıştırma	Yanında sıvılarla (örneğin, su, şarap, et suyu, süt) uzun süreli pişirme (pirinç, marmelat, rosto, balık), makarna yumuşatma
	<b>2.3</b> Pişirme – kaynatma – kıvamlaştırma - karıştırma	Yanında sıvılarla (örneğin, su, şarap, et suyu, süt) uzun süreli pişirme (bir litrenin altındaki hacimler: pirinç, marmelat, rosto, balık)

#### • Filtrelerin doyumluk durumunun sıfırlanması

Bildirimlerin biri veya her ikisi birden etkin olduğunda, filtrelerin doyumluk alarmında sıfırlama yapılabilir. Filtrelerin doyumluk bildirimini görüntülediği ilk 10

saniyede **-(8a)** ve **+(8b)** tuşlarının her ikisine de aynı anda birkaç saniye basın.

Bir sesli sinyal sıfırlamanın gerçekleştirildiğini bildirir. YALNIZCA filtreleri değiştirdikten sonra bu prosedürü uygulamanız tavsiye edilir.

**Not:** Her iki bildirim de etkinse, alarmların her ikisini de sıfırlamak için bu işlemi iki kez yapın. .

#### • Aspiratörün kapanma gecikmesi

Bu fonksiyon etkin olduğunda, aspiratör önceden ayarlı bir süre boyunca açık kalır, bu süre dolduğunda otomatik kapanır. Aşağıdaki tabloda gösterildiği gibi her hızın belirli bir zaman sayacı vardır.

Takviye	4. hız	3. hız	2. hız	1. hız
5 dak.	10 dak.	15 dak.	20 dak.	30 dak.

#### Etkinleştirmek için:

Aspiratör çalışırken, **seçim çubuğuna (5)** uzun süreyle basın; **LED lamba (15)** yanarak fonksiyonun etkinleştirildiği bildirilir.

#### Devre dışı bırakmak için:

Bu fonksiyonu devre dışı bırakmak için aspiratör hızını değiştirmek yeterlidir. **LED lamba (15)** sönerek fonksiyonun devre dışı olduğunu bildirilir.

Alçak güç	1-2	Eritme – buz çözme – sıcak tutma - karıştırma	Tereyağı eritme, hafifçe çikolata eritme, küçük ebatlı ürünlerin buzunu çözme
	1	Eritme – buz çözme – sıcak tutma - karıştırma	Yeni pişirilmiş az porsiyonlu yiyecekleri sıcak tutma veya tabak çanağı sıcak tutma ve rizotto yumuşatma
OFF (KAPALI)	0	Destek yüzeyi	Ocak bekleme veya söndürme (H-L-O ile belirtilen pişirme sonunda ısı kalma olasılığı)

## 4. BAKIM

**Dikkat!** Herhangi bir temizlik veya bakım işlemini yapmadan önce, pişirme bölümlerinin kapalı olduğunu ve ısı göstergesinin sönmük olduğunu kontrol edin.

**X** Ürünün bakımını yapmak için, kurulumun sonunda bu işaretin yer aldığı görsellere bakın.

### OCAK BAKIMI

#### • İndüksiyonlu ocağın temizlenmesi

Ocak her kullanımdan sonra temizlenmelidir.

#### Önemli:

- Yıpratıcı sünger ve bulaşık teli kullanmayın. Zamanla cam yüzeyin yıpranmasına neden olabilir.
- Fırın spreyi veya leke çıkartıcı gibi aşındırıcı kimyasal deterjan kullanmayın.

#### • BUHARLI TEMİZLEYİCİ KULLANMAYINI!

Her kullanımdan sonra ocağın soğumasını bekleyip yemek artıklarından kalan leke ve kirli yerleri temizleyin. Şeker ve şekerli gıda kalıntıları ocak için zararlıdır ve derhal silinmelidir. Tuz, şeker ve toz cam yüzeyin çizilmesine neden olabilir. Ocağı temizlerken yumuşak bez, emici kağıt havlu veya özel temizleme ürünleri kullanın (Üreticinin verdiği talimatlara uygun hareket edin).

#### • **XD** Sıvı toplama haznesinin temizlenmesi:

Tencerelerden kazara bol miktarda sıvı taşarsa, en üst düzeyde hijyen güvenliği sağlayacak şekilde her türlü artığı giderebilmek için ürünün alt kısmında bulunan tahliye vanasını kullanarak müdahale edebilirsiniz.

#### • **XE** Metal ızgaranın temizlenmesi:

Oksitlenme olgularını önlemek için ızgara sıcak su ve nötr deterjan kullanılarak elde yıkanmalı, iyice kurutulmalıdır.

### ASPIRATÖRÜN BAKIMI

#### • Aspiratörün temizlenmesi:

Temizlik işlemi için **YALNIZCA** nötr sıvı deterjanlarla nemlendirilmiş bir bez kullanın.

#### TEMİZLİK İÇİN TAKIMLARI VEYA ALETLERİ KULLANMAYIN!

Aşındırıcıları içeren ürünleri kullanmaktan kaçının. **ALKOL KULLANMAYIN!**

#### • **XA** Yağ filtresinin bakımı:

**Pişirme işleminden çıkan yağ parçacıklarını tutar.**

Ayda bir kez (veya filtre doygunluk göstergesi sistemi böyle bir ihtiyaç olduğunu bildirdiğinde) aşındırıcı olmayan deterjanlarla elde veya düşük sıcaklıkta ve kısa programda bulaşık makinesinde temizlenmelidir. Bulaşık makinesinde yıkama yaparken yağ giderici metal filtrede renk değişikliği görülebilir ancak filtreleme özelliklerinde kesinlikle değişiklik olmaz.

#### • **XB** Aktif karbon – Seramik filtrelerin bakımı (yalnızca Filtreleme yapan modelde):

**Pişirme işleminden kaynaklı istenmeyen kokuları giderir. Ürün bir takım koku filtresiyle donatılmıştır.**

Koku filtreleri, yağ filtresinin düzenli temizliğine ve mutfak tipine bağlı olarak daha uzun veya daha kısa süreli kullanımdan sonra doymuş hale gelebilir. Koku filtrelerinin her 2/3 ayda bir önceden 200°C sıcaklığa kadar ısıtılmış fırında 45 dakika tutularak ısı yenilemelerinin yapılması gerekir. Doğru şekilde yenileme yapılması halinde filtreleme verimi 5 yıl boyunca değişmeden kalır.

**Dikkat!** Filtreleri fırının tabanına koymayın, bunun yerine bir fırın tepsisine koyun ve orta yüksekliğe yerleştirin.

باستخدام، على سبيل المثال، غطاء مناسب أو غطاء إخماد ومقاومة الحرائق. ● خطر نشوب الحرائق: لا تضع أية أشياء على أسطح الطهي. ● لا تستخدم ماكينات التنظيف بالبخار، خطر الصعقات الكهربائية. ● لا تضع الأشياء المعدنية مثل السكاكين وشوك المائدة والملاعق والأغطية على سطح موقد الطهي حيث يمكنها أن تسخن بشكل مفرط. ● قبل توصيل هذا المنتج بشبكة التيار الكهربائي: يجب الاطلاع على لوحة البيانات الفنية (الموجودة في الجزء السفلي من المنتج) للتحقق من أن جهد التيار وقوته متوافقان مع جهد وقوة التيار الموجود في شبكة التيار الكهربائي ومن أن مقيس التيار ملائم لعملية توصيل الجهاز. إذا كانت لديك أية شكوك حول ذلك، يجب الاتصال بفني كهرباء مؤهل.

هام: ● عند الانتهاء من الاستخدام، أطفئ موقد الطهي المسطح عن طريق جهاز التحكم الخاص به ولا تعتمد في ذلك على جهاز الكشف عن وجود أواني الطهي. ● تجنب تسرب السوائل، وبالتالي لغلي أو تسخين السوائل، قلل من إمداد الحرارة. ● لا تترك عناصر التسخين مشتعلة مع الأواني والمقالي الفارغة أو بدون أوني. ● عند الانتهاء من الطهي، قم بإزالة منطقة الطهي المستخدمة. ● لأغراض الطهي، لا تستخدم أبداً رفائق الألومنيوم، ولا تضع أبداً المنتجات المغلفة بالألمنيوم مباشرة حيث يمكن للألمنيوم أن ينصهر بفعل الحرارة الأمر الذي قد يتسبب في أضرار وتلفيات لا علاج لها لمنتجك. ● لا تقم مطلقاً بتصحيح أية غلب أو عيوب مصنوعة من المصنود تحتوي على مواد غذائية دون أن تقوم أولاً بفحصها: يمكنها أن تنفجر! هذا التحذير يخص أيضاً جميع أنواع موائد الطهي المسطحة الأخرى. ● من غير المناسب استخدام قوة تسخين عالية مثل استخدام وظيفة مَرَزَر التسخين لتسخين بعض السوائل مثل زيت الفلي على سبيل المثال. الحرارة المفرطة قد تكون مصدر خطورة. يصبح في مثل هذه الحالات باستخدام قوة تسخين أقل ارتفاعاً. ● يجب وضع الأواني مباشرة على الموقد ويجب توسيطها. لا تضع بأي حال من الأحوال أية أشياء أو أجسام فاصلة بين أواني الطهي وشعلات موقد الطهي المسطح. ● في حالة درجات الحرارة العالية يقوم المنتج أوتوماتيكياً بتقليل مستوى قوة التسخين الخاصة بمناطق الطهي. ● قبل البدء في أية عمليات تنظيف أو صيانة، يجب فصل المنتج عن شبكة التيار الكهربائي وذلك بنزع القابس من مقيس التيار أو بقطع قاطع التيار العمومي الخاص بالمنزل. ● يجب ارتداء قفازات الحماية عند القيام بجميع عمليات التركيب والصيانة. ● يمكن استخدام هذا الجهاز من قِبل الأطفال الأكبر من سن 8 سنوات والأشخاص الذين يعانون من قصور في قدراتهم البدنية أو الحسية أو العقلية، أو الذين لديهم نقص في الخبرة اللازمة أو المعرفة الضرورية لاستخدام هذا الجهاز شريطة أن يكونوا تحت ملاحظة وإشراف شخص بالغ أو بعد تعريفهم بالإرشادات والتعليمات اللازمة للاستخدام الصحيح لهذا المنتج وبعد توحيهم بالأخطار ذات الصلة. ●

يجب مراقبة الأطفال للتأكد من عدم لعبهم بهذا المنتج. ● يجب ألا يقوم الأطفال بتنفيذ الصيانة والحماية دون مراقبة. ● يجب توفير تهوية جيدة وكافية في مكان التركيب خاصة عندما يتم استخدام المنتج في نفس وقت تشغيل أجهزة أخرى تعمل بالغاز أو بآية محروقات أخرى. ● يجب باستمرار تنظيف هذا المنتج سواء من الداخل أو من الخارج (على الأقل مرة واحدة كل شهر)، مع ضرورة مراعاة واحترام ما هو مذكور من إرشادات الصيانة الواردة في هذا الدليل. ● عدم امتزاج مع واحترام قواعد تنظيف المنتج وعمليات استبدال وتنظيف المرشحات. ● يسبب أخطار عديدة وبسبب الحرائق. ● يُحظر قطعاً الطهي الفلامبي. ● استخدام اللهب الخرساء للغاية بالمرشحات ويمكن أن يسبب الحرائق، لذلك يجب تجنب القيام بذلك في جميع الأحوال. ● يجب أن يتم الفلي تحت مراقبة لمنع اشتعال الزيت الساخن. ● تنبيه! عندما يكون الموقد قيد التشغيل، يمكن أن تصبح الأجزاء التي يمكن الوصول إليها بعد الجهاز ساخنة. ● تنبيه! لا توصّل المنتج بشبكة التيار الكهربائي إلا الخاصة بالأهتام والسلامة والتي يجب عليه لوائح وقوانين السلطات المحلية يجب الرجوع دائماً إلى ما تنص عليه لوائح وقوانين السلطات المحلية المعنية بهذا الشأن والالتزام بها. ● يجب عدم نقل الهواء الذي يتم شفطه في الأديابيل المستخدمة لطرر الأذخنة الناتجة عن أجهزة الاحتراق التي

يرجى اتباع التعليمات والإرشادات الواردة في هذا الدليل والالتزام التام بها. لا تتحمل الشركة المصنعة أية مسؤولية أياً كانت عن أية مشاكل أو أضرار أو حرائق تلحق بالجهاز نتيجة لعدم مراعاة التعليمات الواردة في هذا الدليل. صمّم هذا الجهاز للاستخدامات المنزلية فقط في طهي المواد الغذائية وشفط الأذخنة والأبخرة الناتجة عن عملية الطهي هذه. غير مسموح بإيئة استخدامات أخرى (مثل، على سبيل المثال، تدفئة البيئة المحيطة). لا تتحمل الشركة المصنعة أية مسؤولية كانت عن أية استخدامات غير مناسبة للجهاز ولا عن أية أضرار أو تلفيات قد تحدث نتيجة للإعداد الخاطيء لمفاتيح التشغيل.

● اقرأ الإرشادات بعناية وحرص: حيث توجد معلومات هامة حول عمليات التركيب والاستخدام والأمان والسلامة. ● لا تفتد أية تعديلات كهربائية على الجهاز. ● قبل القيام بتركيب الجهاز تحقق من أن جميع المكونات غير تالفة. خلاف ذلك يجب الاتصال بوكيل التوزيع ويجب إيقاف عملية التركيب. ● تأكد من سلامة الجهاز قبل القيام بالتركيب. خلاف ذلك يجب الاتصال بوكيل التوزيع ويجب إيقاف عملية التركيب.

## السلامة واللوائح

### ⚠️ السلامة والأمان العام

تنبيه! الالتزام وتقيّد تماماً بالإرشادات التالية: ● يجب فصل المنتج عن شبكة التيار الكهربائي قبل الشروع في إجراء أية أعمال تركيب. ● يجب أن تتم عمليتا التركيب أو الصيانة على يد فني متخصص، بما يتوافق مع إرشادات الشركة المصنعة وفي إطار مراعاة واحترام القواعد المحلية المعمول بها في مسألة الأمان والسلامة. لا تُصلح أو تستبدل أي جزء من أجزاء المنتج ما لم يكن ذلك مطلوب تحديداً في دليل الاستخدام. ● تاريض المنتج إلزامي بموجب القانون. ● يجب أن يكون كابل توصيل التيار الكهربائي طويلاً بالقدر الكافي الذي يسمح بتوصيل المنتج، الشدنج والغائر التركيب، بشبكة التيار الكهربائي. ● حتى يكون التركيب مطابفاً لقواعد الأمان والسلامة السارية، يلزم تركيب قاطع تيار كهربائي متعدد الأقطاب مطابق للمواصفات والمعايير ليضمن فصل التيار عن الجهاز بشكل كامل في حالات الأحمال الكهربائية الزائدة من الفئة الثالثة، وفقاً لقواعد التركيب الصحيحة. ● لا تستخدم ماخذ تيار متعددة ولا وصلات تطويل. ● بمجرد اكتمال التركيب، يجب ألا يتمكن المستخدم من الوصول إلى المكونات الكهربائية. ● يصبح المنتج وأجزاؤه التي يمكن الوصول إليها ساخنة أثناء الاستخدام. انتبه جيداً حتى لا تلمس عناصر التسخين في الجهاز. ● احرص على عدم السماح للأطفال باللعب بهذا المنتج أبهيم بعديين عن المنتج وراقبهم جيداً، حيث أن الأجزاء القريبة من الجهاز تصبح ساخنة للغاية أثناء الاستخدام. ● بالنسبة للمرضى حاملي أجهزة تنظيم ضربات القلب والأجهزة الصحية النشطة، من المهم أن يتحققوا قبل استخدام موقد الطهي البحث الكهرومغناطيسي، من أن أجهزة تنظيم ضربات القلب هذه لا تتأثر بهذا المنتج. ● أثناء وبعد استخدام المنتج لا تلمس مناطق التسخين فيه. ● تجنب الملابس مع الأقمشة أو المواد الأخرى القابلة للاشتعال حتى تبرد جميع مكونات المنتج بشكل كافٍ، خطر الحريق. ● لا تضع المواد القابلة للاشتعال على المنتج ولا بالقرب منه. ● الدهون والزيت الساخنة تشتعل بالنار بسهولة يجب ذلك مراقبة عملية طهي الأطعمة الغنية بالدهون والزيت. ● إذا ما ظهرت تشققات أو تصدعات في سطح الموقد، فإنه يجب إطفاء هذا المنتج لتجنب التعرض لخطر الصدمات الكهربائية. ● هذا المنتج غير مخصص ليتم تشغيله لجهاز توقيت خارجي أو عبر نظام تحكم عن بُعد منفصل عنه. ● قد يكون الطهي غير المتراقب على الموقد بالزيت أو بالدهن خطيراً ويُسبب حرائق. ● يجب مراقبة عملية الطهي. ● عمليات الطهي قصيرة الوقت يجب دائماً مراقبتها بشكل مستمر. ● لا تحاول أبداً إطفاء اللهب باماء. بل على عكس ذلك، يجب أولاً إطفاء المنتج ثم خفق السنة اللهب

المنتج التي تم شراؤه بحجم مناسب لمنطقة التركيب المختارة؛ تأكد من عدم وجود مواد مصاحبة داخل العبوة (على سبيل المثال، مغلفات مع مسامير، شهادة الضمان، إلخ) (الأسباب تتعلق بالنقل)، يجب إزالتها وتخزينها إذا لزم الأمر؛ تحقق أيضاً من توفر مأخذ كهربائي بالقرب من منطقة التركيب

● **التجهيز المسبق لقطعة الأثاث المختارة للتركيب الغاussy والمدمج:**  
 • لا يمكن تركيب المنتج فوق المبردات وغسالات الصحون والموافد والأفران والغسالات والمجففات؛ قم بتثبيت جميع أعمال التغطية على الخزائنة قبل إدخال الموقد وإزالة النشارة أو بقايا نشارة الخشب بعناية.  
 الحد الأدنى للمسافة الفاصلة بين موقد الطهي المسطح والجار يجب ألا تقل عن 50mm من الأمام، وألا تقل 50mm من الجانب، وألا تقل عن 500mm الخزائنة المعلقة فوقه.

● **ملاحظة هامة:** يجب عند تصميم المساحات أن يتم الالتزام بإرشادات الشركة المصنعة للمطبخ.

• من أجل تحسين تركيب المرشح، ننصح بعمل فتحة في القاعدة حيث يمكن إدخال شبكة من الشبكات المتاحة بالأسواق.

● **هام:** استخدم غراء مانع للتسرب أحادي المكون (S)، والذي يتمتع بمقاومة لدرجات الحرارة، حتى 250°؛ قبل التركيب يجب تنظيف الأسطح المطلوب لصقها بعناية عن طريق إزالة أية مادة قد تؤثر سلباً على الالتصاق (مثل: عوامل الفك والمواد الحافظة والدهون والزيوت والأتربة وبقايا الغراء القديم، الخ)؛ يجب توزيع الغراء بالتساوي على محيط الإطار بالكامل؛ بعد الصق، اترك الغراء ليُجف لمدة 24 ساعة.

● **تنبيه:** عدم تركيب براغي وأجهزة التركيب بالشكل المحدد في الإرشادات الواردة في هذا الدليل يمكن أن يُعرضك لأخطار كهربائية.

● **ملاحظة:** من أجل التركيب الصحيح للمنتج، يُنصح بربط الأنابيب بمادة لاصقة لها الخصائص التالية: غلاف مرن من مادة PVC الناعمة، مع مادة لاصقة أساسها الأكريلات؛ يتوافق مع معيار DIN EN 60454؛ مقاوم للهب؛ مقاومة ممتازة للتقدم. مقاومة للتغيرات المفاجئة في درجة الحرارة؛ صالح للاستعمال في درجات حرارة منخفضة.

## التخلص من الجهاز في نهاية عمره التشغيلي

تم تمييز هذا الجهاز وفقاً للتوجيه الأوروبي CE/19/2012 — UK SI 2013 رقم 3113، توجه النفايات الكهربائية والأجهزة الإلكترونية (WEEE).

تحقق من التخلص من هذا الجهاز بالشكل الصحيح. يساهم المستخدم بهذه الطريقة في الوافية من أية آثار سلبية محتملة على سلامة البيئة والصحة. يشير الرمز الموجود على المنتج أو على الوثائق المرفقة إلى أن هذا المنتج لا يجب التعامل معه في نهاية عمره التشغيلي على أنه أحد النفايات المنزلية العادية ولكن يجب تسليمه إلى مركز مختص بتجميع الأجهزة الكهربائية والإلكترونية وإعادة تدويرها. تخلص من هذا الجهاز وفقاً للقوانين المحلية بشأن التخلص من النفايات. لمزيد من المعلومات حول معالجة هذا المنتج وإعادة استخدامه وإعادة تدويره، يُرجى الاتصال بالمكتب المحلي المختص، أو بخدمة جمع النفايات المنزلية، أو بالمترجم الذي اشتريته منه هذا الجهاز.

## القواعد

تم تصميم هذا الجهاز وتصنيعه واختباره تشغيلياً وفقاً للمواصفات التالية:

- الأمان والسلامة: EN/IEC 60335-1، EN/IEC 60335-2-6، EN/IEC 62233
- الأداء: IEC 60335-2-31، EN/IEC 61591، EN/IEC 62233
- ISO 5167-1، ISO 5167-3، ISO 5168، ISO 60704-1، EN/IEC 60704-3
- EN 50564، ISO 3741، EN/IEC 60704-3، EN/IEC 60350-2
- EN 62301، IEC 62301، EN 55014-2، CISPR 14-1، EN 55014-1
- EN/IEC 61000-3-12، EN/IEC 61000-3-3

تعمل بالغاز أو بأية محروقات أخرى. ● لا تستخدم المنتج أبداً بدون الشبكة المركبة بشكل صحيح! ● استخدم فقط براغي التركيب التي تأتي بصحبة المنتج لعملية التركيب أو، في حالة أنها لا تأتي مع المنتج، اشترى براغي ذات نوعية مناسبة. استخدم براغي ذات الأطوال الصحيحة والتي تم تحديدها في دليل عملية التركيب. ● عند تشغيل هذا المنتج وأجهزة أخرى يتم تغذيتها بطاقة غير الكهرباء في نفس الوقت، يجب ألا يتجاوز الضغط السليبي في الغرفة 4 باسكال (4 × 10<sup>-5</sup> بار). ● من المهم حفظ هذا الدليل من أجل المتكمن من الإطلاع عليه في أية لحظة. في حالة إعادة بيع هذا الجهاز أو التنازل عنه أو الانتقال به من مكان لآخر، يجب التأكد من مرفقة هذا الدليل دائماً له.

## السلامة لعمليات التوصيل الكهربائي

● أفضل المنتج عن شبكة التيار الكهربائي. ● يجب تنفيذ التركيب بواسطة طاقم عمل مؤهل مهنيًا وعلى دراية بالمعايير السارية بشأن التركيب والسلامة. ● لا تتحمل الشركة المصنعة أية مسؤولية أياً كانت عن أية أضرار أو تلفيات قد تلحق بالأشخاص أو الحيوانات أو الأشياء جزاء عدم مراعاة وتنفيذ التوجيهات الواردة في هذا الفصل. ● كابل توصيل التيار الكهربائي يجب أن يكون طوله مناسباً بحيث يسمح بإزالة موقد الطهي المسطح عن سطح العمل. ● تحقق من أن جهد التيار المذكور في لوحة البيانات التعريفية والرقم التسلسلي الموجودة على قاع المنتج يتوافق والجهد الموجود في شبكة الكهرباء المنزلية. ● لا تستخدم وصلات إطالة. ● الكابلات الكهربائي الخاص بالتأريض يجب أن يكون أطول بمقدار 2 سم بالنسبة للكابلات الأخرى. ● إذا لم يكن المنتج مزوداً بكابلات طاقة، فاستخدم كابل بمقطع موصلات لا يقل عن 2.5 مم<sup>2</sup> لفترة تصل إلى 5500 واط؛ بينما بالنسبة للفتحات الأعلى فإنه يجب أن يكون 4 مم<sup>2</sup>. ● لا يجب أن تصل درجة الحرارة في أي نقطة من الكابلات لمستويات أعلى من 50 درجة مئوية عن درجة حرارة الغرفة. ● هذا المنتج مُخصص ليتم توصيله على نحو دائم بشبكة التيار الكهربائي، ولهذا الغرض قم بعملية التوصيل بشبكة ثابتة عن طريق قاطع تيار كهربائي متعدد الأقطاب مُطابق للمواصفات والمعايير ذات الصلة، بحيث يضمن هذا القاطع الفصل الكامل للتيار الكهربائي في حالة الأحمال الزائدة من الفتحة III، على أن يكون من السهل الوصول إليه بعد التركيب.

● **تنبيه:** عملية استبدال كابل التوصيل يجب أن تتم من قبل خدمة الدعم الفني المعتمدة أو من قبل فني مؤهل على نحو مماثل.

**طقم Windows:** تم تصميم المنتج ليستخدم مع طقم مجس أو مستشعر Window (لا توردته الشركة المصنعة). عند تركيب طقم مجس أو مستشعر Window (فقط في حالة الاستخدام بالإصدار المزود بالشفط)، فإن عملية شفط الهواء ستوقف عن العمل في كل مرة يتم فيها غلق النافذة الموجودة في الغرفة والتي يتم تركيب طقم المجس أو المستشعر عليها. يجب أن يتم التوصيل الكهربائي لطقم المجس أو المستشعر بالجهاز بواسطة طاقم عمل فني مؤهل ومختص. يجب أن يكون طقم المجس أو المستشعر معتمداً بشكل منفصل وفقاً لمعايير السلامة المتعلقة بالمكون واستخدامه مع الجهاز. يجب تنفيذ التركيب وفقاً للوائح الخاصة بالشبكات المنزلية السارية.

**تنبيه:** يجب أن تكون كابلات طقم المجس أو المستشعر المطلوب توصيله بالمنتج جزءاً من دائرة معتمدة ذات جهد منخفض جداً آمن (SELV). تُحفي الشركة المصنعة لهذا الجهاز نفسها من أية مسؤولية عن أية مشاكل أو أضرار أو حرائق ناجمة عن عيوب و/أو مشاكل خاصة بسوء التشغيل و/أو التركيب الخاطئ لطقم المجس أو المستشعر.

## السلامة التركيب

- يجب تنفيذ كل من التركيب الكهربائي والميكانيكي بواسطة طاقم عمل مختص.
- **قبل البدء في عملية التركيب:** بعد إخراج المنتج من العبوة، تحقق من عدم تعرضه للتلف أثناء النقل وفي حالة حدوث مشكلات، اتصل بالموزع أو خدمة مساعدة العملاء قبل متابعة التركيب؛ تحقق من أن



## الاستخدام

### استخدام أوعية الطبخ

#### • أواني وأوعية الطهي

لا تستخدم إلا الأواني التي تحمل الرمز.



#### هام:

لتحاشي إلحاق الأضرار الدائمة بسطح موقد الطهي هذا، تجنّب استخدام ما يلي:

- الأواني ذات القاع غير المستوي تماماً؛
- الأواني المعدنية ذات القاع المطلي بالمينا؛
- الأواني ذات القاع الخشن، لتجنب خدش سطح موقد الطهي؛
- لا تضع أبداً الأواني والمقالي الساخنة على سطح لوحة التحكم الخاصة بموقد الطهي.
- لا تعمل كل الأواني المناسبة للحث بطريقة فعالة بسبب قيعانها المكونة جزئياً من مادة حديدية مغناطيسية! في مرحلة شراء الأواني أو المقالي، تحقق مما يلي:
- أن يكون القاع مصنوع بالكامل من مادة حديدية مغناطيسية. وإلا، فستتخفص كلٌ من فعالية انتقال الحرارة وتجانسها، مع درجات حرارة سطح المقلاة/الإناء غير المناسبة للطهي



• الا يحتوي القاع على الألمونيوم: لا تسخن أواني الطهي وقد لا يتم التعرف عليها من قبل ملفات الحث.



• القيعان غير المستوية أو ذات السطح الخشن.  
• تقلل من سطح التلامس بين ملف الحث والإناء، مما يقلل من كفاءته ويؤدي إلى تجربة طهي سيئة.

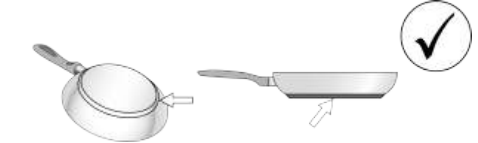

#### • أوعية وأواني الطهي الموجودة

يمكنكم التحقق مما إذا كان الإناء مغناطيسياً أم لا بواسطة مغناطيس بسيط. تكون الأواني غير مناسبة إذا لم تتجذب إلى المغناطيس. تسري أيضاً في هذه الحالة الإرشادات المشار إليها في الفقرة السابقة.

#### • أقطار قيعان أواني الطهي المنصوح بها

هام: إذا لم تمتلك الأواني الأبعاد الصحيحة، فإن تشتعل مناطق الطهي، للاطلاع على الحد الأدنى لقطر الإناء اللازم استخدامه على كل منطقة على حدة، راجع الجزء المصور من هذا الدليل.

انتبه: للمحافظة على أفضل أداء ممكن لعمليات الطهي وجودة المنتجات الغذائية فإننا ننصح بعدم استخدام محولات الحث

## الكهرومغناطيسي.

### • توفير الطاقة

استخدم القدور والمقالي بقطر سفلي يساوي قطر منطقة الطهي؛ استخدم فقط القدور والمقالي ذات القاعدة المسطحة؛ - حيثما أمكن، احتفظ بغطاء الأواني أثناء الطهي؛ اطبخ الخضار والبطاطس، وما إلى ذلك، بكمية قليلة من الماء لتقليل وقت الطهي؛ يؤدي استخدام قدر الضغط إلى تقليل استهلاك الطاقة ووقت الطهي بشكل أكبر؛ ضع القدر في منتصف منطقة الطهي المرسومة على الموقد.

### استخدام الشفاط

يمكن استخدام نظام الشفط في إصدار الشفط المزود بالإخلاء الخارجي أو إصدار الترشيح المزود بإعادة تدوير داخلية.

اطلع على الموقعين [www.elica.com](http://www.elica.com) و [www.shop.elica.com](http://www.shop.elica.com) للاطلاع على التشكيلة الكاملة من الأطقم المتاحة، من أجل التمكن من تنفيذ التركيبات المختلفة، سواء بإصدار الترشيح أو بإصدار الشفط.

### • الموديل المزود بشفاط

يتم طرد الأبخرة نحو الخارج عن طريق سلسلة من الأنابيب (يجب شراؤها بشكل منفصل). قم بتوصيل المنتج بأنابيب وفتحات صرف على الحائط ذات قطر مساو لمخرج الهواء (فلانشة توصيل). للحصول على مزيد من المعلومات حول الأنابيب وإبعادها، انظر صفحة الملحقات في كتّيب التركيب - إصدار الشفط. استخدام أنابيب أو فتحات تفرغ حائطية بقطر أقل يمكن أن يتسبب في تقليل مستوى الأداء التشغيلي لعملية الشفط ويؤدي إلى زيادة كبيرة وملحوظة في مستوى الضوضاء. لا تتحمل الشركة المصنعة أيّة مسؤولية كانت في هذا الشأن.

من أجل الحصول على كفاءة الشفط القصوى: • يُنصح بمسار أنابيب لا يتجاوز 7 أمتار طولية بحد أقصى. • يوصى باستخدام اثنين من الانحناءات بحد أقصى 90 درجة على إجمالي 7 أمتار خطية. • تجنب التغييرات الجذرية في قسم مجرى الهواء، فضلاً دائماً المقطع المكافئ لـ 150 Ø مم (أو المستطيل 222 × 89 مم).

### • الموديل المزود بمرشح:

سيتم ترشيح الهواء المشفوف بواسطة مرشحات الدهون ومرشحات الروائح المخصصة لذلك قبل إعادة تدويرها في الغرفة من خلال الأنابيب المناسبة (يجب شراء مرشحات الروائح والأنابيب بشكل منفصل). لمزيد من المعلومات، راجع الصفحات التي تتعلق بالملحقات والتكوينات (موديل الترشيح) في القسم الموضح من هذا الدليل.



## شاشة عرض منطقة الطهي

في شاشات العرض الخاصة بمناطق الطهي، تظهر البيانات التالية:

الوظيفة	قيمة
منطقة الطهي المؤقّدة	0
مستوى القدرة (Power Level)	1...9-P
مؤشر الحرارة المُتبقّية Residual Heat Indicator	H
الكاشر عن تواجد وعاء الطهي (Pot Detector)	U
وظيفة التحكم في درجة الحرارة (Temperature)	U...U
وظيفة إيقاف المؤقت Pausa	11
وظيفة التسخين الأوتوماتيكي	A

## خصائص موقّد الطهي

### • تفعيل الأمان Safe Activation

ينشط التسخين في الجهاز فقط عند وجود أواني الطهي على مناطق الطهي: لا يتم تفعيل عملية التسخين أو قطعها في حالة غياب أو إزالة أواني الطهي.

### • كاشف الوعاء (Pot Detector)

يقوم الموقّد بالكشف أوتوماتيكيًا عن تواجد أواني وأوعية الطهي على مناطق الطهي من عمه.

### • إطفاء الأمان Safety Shut Down

لدواعي الأمان والسلامة هناك حد أقصى لعمل كل منطقة من مناطق الطهي وهذا الحد الأقصى يعتمد على مستوى قوّة التشغيل المضبوطة عليه هذه المنطقة.

### • كاشف الوعاء (Pot Detector)

عند انطفاء إحدى مناطق الطهي أو أكثر من منطقة، فإن الحرارة المتبقّية فيها يتم الإشارة إليها وتحديدها عبر علامة تنبيه مرئية تظهر على شاشة العرض الخاصة بهذه المنطقة المعنيّة، عن طريق الرمز H.

## استخدام موقّد الطهي المسطح

### • الإشعال



يتم تشغيل موقّد الطهي عن طريق لمس المفتاح (1) ON/OFF. ستضيء جميع الشاشات (3) والشاشة (13) مع عرض الرقم صفر 0.

من أجل إطفاء الموقّد، اضغط على المفتاح (1) ON/OFF.

ينطفئ الموقّد بعد بضع ثوانٍ إذا لم يتم تفعيل أية وظائف.

### • تفعيل مناطق الطهي

التفعيل:

ادخل إلى قائمة منطقة الطهي بالضغط على أحد المفاتيح   (2) المقابل لمنطقة الطهي المرغوب بها. ستظل الشاشة

(3) الخاصة بتلك المنطقة هي الوحيدة المضيئة بكثافة عالية.

المس ومرر بأصبعك على شريط الاختيار (5)، لضبط قدرة منطقة الطهي المختارة مسبقًا.

ملاحظة: عند اختيار منطقة طهي ماء، ستعرض شاشة المؤقت

(7a+7b) ما يلي:  • ستقوم لمبة الليد (4) التي تضيء بتحديد المنطقة التي تم اختيارها، في هذه الحالة منطقة FL.

|| إيقاف التفعيل:

ادخل في قائمة منطقة الطهي المرغوب بها واضغط على أحد المفاتيح

 (2)، ستظل الشاشة (3) الخاصة بالمنطقة هي الوحيدة المضيئة بكثافة عالية؛ انقل القدرة إلى الصفر، أو اضغط مجدداً على المفتاح (2) مع المحافظة على الضغط لبضع ثوانٍ.

### • مستوى قدرة منطقة الطهي

الموقّد مزود بـ 9 مستويات قدرة المس ومرر بأصابعك على طول شريط الاختيار (5):

إلى اليمين لزيادة مستوى القوة؛

إلى اليسار لخفض مستوى القوة.

سيُعرض مستوى القدرة المضبوط في الشاشة (3) الخاصة بمنطقة الطهي المختارة.

### • معزز طاقة التشغيل (Power Booster)

المنتج مزود بـ 1 مستوى قدرة إضافي (بعد المستوى 9)، والذي يبقى نشطاً لمدة 10 دقائق، بعدها تعود القدرة إلى المستوى السابق.

المس ومرر بأصابعك على طول شريط الاختيار (5)، بعد المستوى

9 لتفعيل معزز القدرة. يُشار إلى مستوى معزز القدرة في الشاشة

(3) بواسطة الرمز P.

### • عداد الدقائق Egg Timer

الوظيفة عداد الدقائق Egg Timer هي عد تنازلي مُستقل عن مناطق الطهي (و عن منطقة الشفط).

التفعيل:

أخرج من قوائم مناطق الشفط أو الطهي، بحيث تكون جميع المؤشرات الضوئية LED (3 و 13) قيد التشغيل.

اضغط على المفتاح  (6)، سيضيء المؤشر الضوئي (6a) led وفي نفس الوقت سيتم تنشيط

الشاشة (7a+7b) مع المؤشر الضوئي LED (6b) .

الأل سيكون من الممكن زيادة أو تقليل الوقت باستخدام المفاتيح +

(8a) و (8b). يتم التعبير عن الوقت بالدقائق. إذا وصل المؤقت إلى وقت أقل من دقيقة واحدة، تابع العد من خلال عرض الثواني.

عندما يُنهي المؤقت العد التنازلي يتم إصدار إشارة صوتية وتنطفئ منطقة الطهي.

تعطيل:

لإطفاء المؤقت مسبقًا، أخرج من قوائم مناطق الشفط أو الطهي، بحيث تكون جميع المؤشرات الضوئية LED (3 و 13) قيد التشغيل وقم

بوضع شاشة المؤقت على صفر بواسطة الفتح (8a).

### • تنشيط مؤقت مناطق الطهي

وظيفة مؤقت مناطق الطهي عبارة عن عد تنازلي والذي من الممكن

المطقة	المطقة	قيمة
RL-3	RR-3	القدرة (كيلواط)
20	0	7.4
20	1	4.5
20	2	3.1

#### حفظ الإعدادات:

من أجل حفظ الإعدادات المختارة، اضغط على المفتاح (1) (1)

#### استخدام الشفاط

##### ● تفعيل الشفاط

##### التفعيل:

المس (اضغط) على المفتاح (1) (12) ستضيء الشاشة (13) بكتافة عالية.

المس ومرر بإصبعك على شريط الاختيار (5)، من أجل ضبط قدرة شفاط الأذخنة.

ملحوظة: على خلاف مناطق الطهي، لا يمكن برمجة إطفاء الشفاط عبر مؤقت. وبالتالي لن يتم تفعيل الشاشة (7a+7b).

##### || إيقاف التفعيل:

من أجل إطفاء الشفاط، استمر بالضغط مع الاستمرار على المفتاح (1) (12)، لبضع ثوان أو انقل قدرة الشفاط إلى الصفر.

##### ● مستوى قدرة الشفاط

الشفاط مزود بـ 4 مستويات قدرة للشفاط بالإضافة إلى معزز.

المس ومرر بالأصابع بطول شريط الاختيار (4):

إلى اليمين لزيادة مستوى القوة؛

إلى اليسار لخفض مستوى القوة.

سيعرض مستوى القدرة المضبوط في الشاشة (13) الخاصة بالشفاط.

##### ● معزز قدرة الشفاط

المنتج مَزُوْد بـ 1 مستوى قدرة إضافي المعزز (بعد المستوى 4)، والذي يبقى نشطاً لمدة 5 دقائق، بعدها تعود القدرة إلى المستوى السابق.

المس ومرر بإصابعك على طول شريط الاختيار (5)، بعد المستوى 4 لتفعيل معزز القدرة. يُشار إلى مستوى معزز القدرة في الشاشة (13)

بواسطة الرمز P

##### ● التشغيل الأوتوماتيكي

سيتم تشغيل المنتج على السرعة الأنسب، مع تكييف قدرة الشفاط على أقصى مستوى للطهي، مستخدم في مناطق الطهي.

عندما يتم إطفاء مناطق الطهي، فإن الشفاط يَكيّف سرعة الشفاط، عن طريق تقليلها تدريجياً، بحيث يقوم بإزالة الأبخرة والروائح المتبقية.

##### التفعيل:

ادخل إلى قائمة الشفاط بالضغط على المفتاح (1) (12) ثم اضغط على

المفتاح (A) (14)؛ في الشاشة (13) سيعرض الحرف P بالتبادل

ضبطه، حتى بالتزامن، على أية منطقة طهي. في نهاية المدة المضبوطة فإن مناطق الطهي تنطفئ أوتوماتيكياً ويتم إبلاغ المستخدم بإشارة صوتية خاصة.

##### التفعيل:

ملحوظة: لا يمكن بدء تشغيل هذا المؤقت إلا إذا كانت منطقة الطهي نشطة بقدرة مختلفة عن الصفر.

بعد تشغيل منطقة الطهي المرغوب بها مفتاح (2)،

ستنشط الشاشة (7a+7b) وسيكون من الممكن برمجة المؤقت. من

أجل زيادة أو تقليل الوقت، استخدم المفاتيح (8a) و (8b). يُعَيَّر عن الوقت بالدقائق. إذا وصل المؤقت إلى وقت أقل من 1 دقيقة، سيتواصل العد مع عرض الثواني.

كَبْر العملية لعدة مناطق طهي، إذا رغبت في ذلك:

يمكن ضبط مؤقت مختلف لكل منطقة طهي؛ في الشاشة (7a+7b) سيظهر العد التنازلي لمنطقة الطهي المختارة في تلك اللحظة

ملاحظة: بعد تفعيل منطقة الجسر، يمكنك بدء تشغيل المؤقت في هذه المنطقة أيضاً.

##### إلغاء التفعيل:

من أجل الإيقاف المبكر للمؤقت اختر منطقة الطهي المفتاح (2) اضغط

على المفتاح (8a) طالما أن المؤقت لم يصل إلى الصفر. سيتم إلغاء تفعيل المؤقت.

##### ● الحد من قوة التشغيل (Power Limitation)

تسمح خاصية "Power Limitation" بضبط تشغيل المنتج مع خفض الحد الأقصى لقوة امتصاص التيار الكهربائي التشغيلي وضبط امتصاص جميع مناطق الطهي المستخدمة بحيث يتم جعل قوة الامتصاص الكهربائي الكلية للموقد لا تتجاوز الحد الأقصى لقوة امتصاص التيار الكهربائي المضبوط عليها هذا الموقد. توجد قائمة إدارة تحديد القدرة داخل قائمة إدارة المعايير.

من أجل الدخول إلى قائمة إدارة المعايير:

أفضل التغذية الكهربائية عن الموقد، انتظر بضع ثوان وأعد توصيل الموقد بالتغذية الكهربائية. ألغ قفل الموقد عن طريق الاستمرار

بالضغط لمدة بضع ثوان على المفتاح (1) (11)؛ ثم اضغط في نفس

الوقت، لمدة بضع ثوان، على المفاتيح (1) (12) + (A) (14) حتى

يضيء شريط التمرير (5). مرر بإصبعك على طول الشريط (5) بالكامل من اليسار إلى اليمين. ستضيء الشاشتان (RL-3) و (RR-3).

تشير الشاشة (RL-3) إلى المعيار الجاري تعديله.

تشير الشاشة (RR-3) إلى القيمة المضبوطة.

للتنقل إلى قائمة إدارة تحديد القدرة:

افتراضياً، عند الدخول إلى قائمة المعايير، تعرض الشاشة (RL-3)

بالتبادل القيمتين C و D؛ اضغط عدة مرات على المفتاح (9) (9-)

RL حتى تعرض الشاشة (RL-3) القيمتين C و D بطريقة متبادلة.

(C و D = قائمة إدارة تحديد القدرة).

ضبط قيمة تحديد القدرة:

اضغط على المفتاح (9) (9-RR) لاختيار القيمة المرغوب بها من بين الثلاثة المتاحة، انظر الجدول الوارد أدناه:

مع قيمة سرعة الشفاط.

**إلغاء التفعيل:**

بعد اختيار أحد المرشحين، اضغط على **+** (8b)؛ عند كل ضغط، تنتقل الشاشة من حالة إلى أخرى بطريقة متتابعة.

**ملاحظة:** إذا قمت بإلغاء تفعيل المرشح ثم أعدت تفعيله في نفس الجلسة، فإن قيمة حالة المرشح تظل بدون تغيير بالمقارنة بحالة ما قبل إلغاء التفعيل.

إذا خرجت من القائمة بعد إلغاء تفعيل المرشح، فإنه عند إعادة تفعيل المرشح، سستأنتف إعادة تفعيل قيمة تشبع المرشح من **9**.

**للخروج من القائمة:**

للخروج من القائمة، اضغط على أي مفتاح فيما عدا المفتاح **—** (8a) و **+** (8b) أو انتظر 8 ثوانٍ دون لمس أية مفاتيح أخرى.

**● إعادة ضبط امتلاء وتشبع المرشحات**

أثناء نشاط إحدى الإشارتين أو كليهما، فمن الممكن تنفيذ إعادة ضبط إنذار تشبع المرشحات. في الـ 10 ثوانٍ الأولى التي تظهر فيها إشارة

تشبع المرشحات، اضغط في نفس الوقت لمدة بضع ثوانٍ على **—** (8a) و **+** (8b).

تشير إشارة صوتية إلى إتمام إعادة الضبط. نوصى بتنفيذ هذا الإجراء فقط بعد استبدال المرشحات.

**ملاحظة:** في حالة نشاط كلا الإشارتين، نفذ هذه العملية مرتين لإعادة ضبط كلا الإنذارين.

**● تأخير إطفاء الشفط**

وهذه الوظيفة مفعلة، سيظل الشفاط قيد التشغيل لفترة محددة مسبقاً، بمجرد انقضاء هذا الوقت، سيتم إيقافه أوتوماتيكياً. تمتلك هذه السرعة مؤقتاً نوعياً على النحو المبين في الجدول الوارد أدناه.

العزز	السرعة 1	السرعة 2	السرعة 3	السرعة 4	السرعة 5
	30 دقيقة	20 دقيقة	15 دقيقة	10 دقائق	5 دقائق

**من أجل التفعيل:**

والشفاط قيد التشغيل، اضغط ضغطة طويلة على شريط الاختيار (5) ستضيء لمبة الليد (15)، للإشارة إلى أن الوظيفة قد تم تفعيلها.

**إلغاء التفعيل:**

يكفي تغيير سرعة الشفط لإلغاء تفعيل هذه الوظيفة. ستنتطفئ لمبة الليد (15)، للإشارة إلى إلغاء تفعيل الوظيفة.

من قائمة الشفاط، اضغط على المفتاح **A** (14) أو قلل يدويًا سرعة الشفط من شريط الاختيار (5).

**● قائمة إدارة المرشحات:**

الشروط اللازمة للدخول إلى القائمة:

يجب أن تكون مناطق الطهي والشفاط جميعاً على القدرة **0**؛ يجب أن يكون عداد الدقائق مطفاً؛ إذا لم يتم الالتزام بهذه الشروط، فإنه عند تنفيذ

إجراء الدخول، فإن الشاشة (7a+7b) ستشير إلى **0** ولن يُمكن المواصله.

من أجل الدخول إلى القائمة وعرض حالة المرشحات:

بعد استيفاء اشتراطات الدخول المبينة أعلاه، اضغط على المفتاح

**0** (12)، ثم اضغط في نفس الوقت على **—** (8a) و **+** (8b) لمدة 4 ثوانٍ.

في هذه النقطة فإننا نتواجد في قائمة إدارة المرشحات.

ستعرض الشاشة (7a+7b) افتراضياً، حالة مرشح الدهون، للانتقال

إلى عرض حالة مرشح الروائح اضغط على **—** (8a) عند كل ضغطة على هذا المفتاح، تنتقل الشاشة من مرشح إلى آخر، بطريقة متتابعة. نعرض فيما يلي جدول حالات المرشحات.

حالة المرشح	الشاشة
مرشح الدهون نشط*	05.
مرشح الروائح نشط*	03.
مرشح الدهون غير مفعّل	0-
مرشح الروائح غير مفعّل	0-

\* عندما يكون مؤشر تشبع المرشحات نشطاً، فإن الشاشة (7b)

ستعرض حالة المرشح بقيمة من **9** (الفعالية القصوى) إلى **0** (المرشح منتهى).

**لتفعيل أو إلغاء تفعيل مؤشر تشبع المرشحات:**

**جدول الطاقة الكهربائية**

مستوى القوة	نوع الطهي	الاستخدام (بناءً على الخبرة وعادات الطهي)
القوة القصوى	P	ترفع درجة حرارة الطعام في وقت قصير حتى يغلي بسرعة في حالة الماء أو حتى يسخن بسرعة في حالة سوائل الطهي
	9-8	التحمير، بدء الطهي، قلي المنتجات المحمّدة، الغلي بسرعة
القوة العالية	8-7	القلي الخفيف، الحفاظ على الغليان النشط، الطهي والشواء (لمدة قصيرة، 5-10 دقائق)
	7-6	التحمير - الطهي - الطبخ في حساء - القلي الخفيف - الشواء

الطهي في حساء، الحفاظ على الغليان الرقيق، الطهي (لمدة طويلة)، تخثير المكرونة	الطهي - الطبخ في حساء - الغلي الخفيف - الشواء	5-4	
عمليات الطهي الطويل (الأرز، المرق، المحمرات، السمك) في وجود سوائل مصاحبة (مثل الماء، النبيذ، الشربة، الحليب)، تخثير المكرونة	الطهي - الغلي البطيء - التكتيف - التبخير	4-3	قوة متوسطة
عمليات الطهي الطويلة (كميات أقل من لتر: الأرز، المرق، الشواء، السمك) في وجود سوائل مصاحبة (مثل الماء، النبيذ، الشربة، الحليب)	الطهي - الغلي البطيء - التكتيف - التبخير	3-2	
إذابة الزبد، الإذابة الرقيقة للشكولاتة، إذابة المتحجات صغيرة الحجم	الإذابة - فك التجميد - الحفاظ على السخونة - التبخير	2-1	القوة المنخفضة
الحفاظ على سخونة أجزاء صغيرة من الطعام المطبوخ للتو أو الحفاظ على حرارة أطباق التقديم وتخثير الأرز بالخلطة	الإذابة - فك التجميد - الحفاظ على السخونة - التبخير	1	
موقد الطهي في وضع الاستعداد أو مغلماً (إمكانية وجود حرارة متبقية من مهايطة الطهي، يتم الإشارة إليها بواسطة H-L-O)	سطح الإستناد	0	إيقاف OFF

تجنب استخدام المنتجات المحتوية على مواد كاشطة. لا تستخدم الكحول!

### XA. صيانة مرشح إزالة الدهون:

يجز في داخله جسيمات الدهون الناتجة عن عملية الطهي.

يجب تنظيف مرة واحدة كل شهر (أو عندما يُشِير نظام التنبيه الخاص بامتلاء وتشبع المرشحات إلى ضرورة القيام بتنظيفها)، باستخدام منظفات غير عدوانية، سواء بشكل يدوي أو في غسالة الأطباق بدرجات حرارة منخفضة وبدورة تنظيف قصيرة. عند الغسيل في غسالة الأطباق فإن مرشح إزالة الدهون المعدني يمكن أن يفقد لونه ولكن خصائصه ومواصفاته المتعلقة بعملية الترشيح لا تتغير مطلقاً.

### XB. صيانة المرشح الذي يعمل بالكربون النشط - السيراميك (فقط في الإصدار المزود بالترشيح):

يجز الروائح الكريهة الناتجة عن عملية الطهي. المنتج مجهز بطقم من مرشحات الروائح.

يحدث تشبع مرشحات الرائحة بعد استخدام طويل تقريباً حسب نوع المطبخ وانظام تنظيف مرشح الدهون. يمكن تجديد مرشحات الروائح حرارياً كل 2/3 أشهر في فرن مسخن مسبقاً على حرارة 200° مئوية لمدة 45 دقيقة. يضمن التجديد الصحيح فعالية الترشيح المستمر لمدة 5 سنوات.

تنبيه! لا تضع المرشحات في قاع الفرن، ولكن ضعها في صينية وضعها على ارتفاع متوسط.

## الصيانة

تنبيه! قبل البدء في أية عملية تنظيف أو صيانة، تحقق من أن مناطق الطهي جميعها مغطاة ومن المؤثر الضوئي الخاص بدرجة الحرارة غير موجود.

✘ لصيانة المنتج، انظر الصور في نهاية التركيب المميرة بهذا الرمز.

## صيانة الموقد

### ● تنظيف موقد الحث

يجب تنظيف موقد الطهي المُسطح بعد كل استخدام.

هام:

- لا تستخدم قطع تنظيف إسفنجية كاشطة أو خادشه. فاستخدامها مع مرور الوقت، يُمكن أن يضر بزجاج الموقد.
- لا تستخدم منظفات كيميائية مهيجة مثل باخاخات الفرن أو مزيلات البقع.
- لا تستخدم آلات التنظيف التي تعمل بالبخار!!!

بعد كل استخدام، اترك الموقد حتى يبرد ثم نظّفه لإزالة القشور الترسبية والبقع الناتجة عن بقايا الأطعمة. المُكّر أو المواد الغذائية عالية نسبة السكر تضر بموقد الطهي المُسطح ويجب إزالتها على الفور. الملح والمُكّر والرمال قد تخدش السطح الزجاجي للموقد الطهي. استخدم قطعة قماش ناعمة، أو ورق التجفيف الماص أو المنتجات المحددة لتنظيف موائد الطهي المُسطحة (الترّم وتقيّد بارشادات الشركة المُصنعة).

### XD. تنظيف خزان تجميد السوائل:

في حالة الخروج العرضي والوقير للسوائل من الأواني، يمكن التدخل من خلال صمام الصرف، الموجود في الجزء السفلي من المنتج، من أجل إزالة أية بقايا، مما يضمن أقصى درجات السلامة الصحية.

### XE. تنظيف الشبكة المعدنية:

يجب غسل الشبكة يدوياً بالماء الساخن والمنظف المحايد وتجفيفها بعناية لتجنب ظاهرة الأكسدة.

## صيانة الشفاط

### ● تنظيف الشفاط:

للقيام بعملية التنظيف استخدم فقط وحصرياً قطعة قماش مبلّلة بمنظفات سائلة محايدة.

لا تستخدم أية أدوات أو معدّات للقيام بالتنظيف!

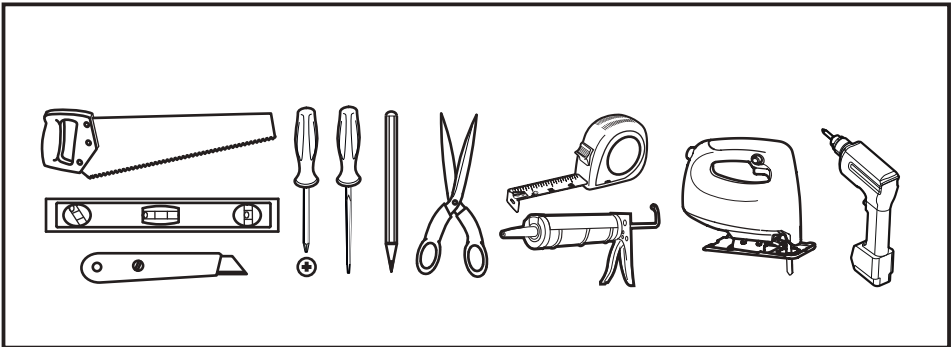
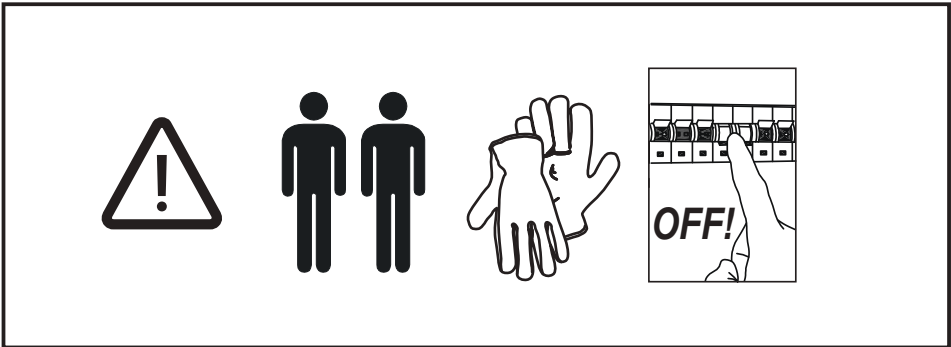
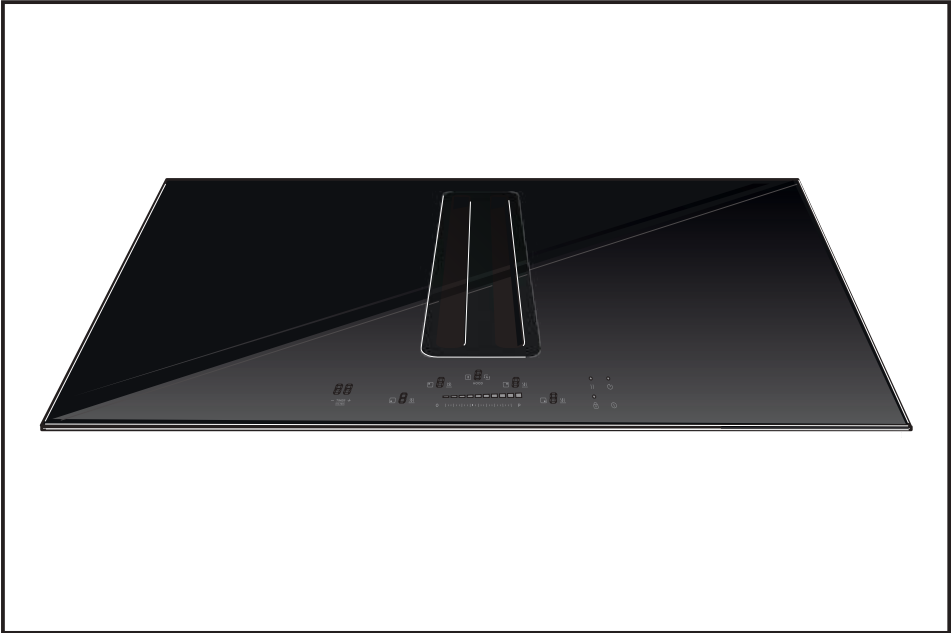

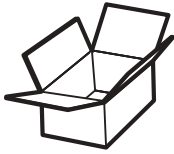

1x  
2,8 m



1x

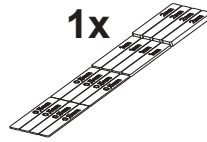

1x



1x

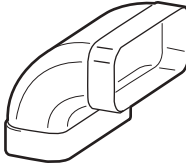

1x

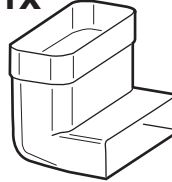

1x  
M8 13 x h5

2x  
M6 10 x h5

2x  
M6x20mm

1x

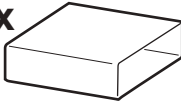

1x

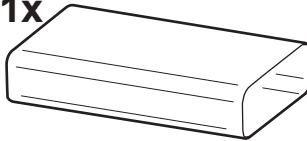

1x

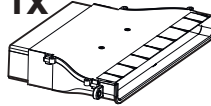

1x



2x

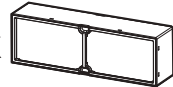

\*



1x

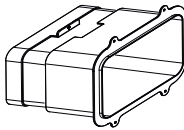

2x



2x



2x  
M4x20mm

2x

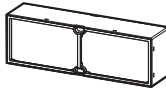

1x

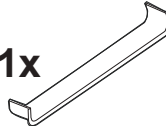

2x



2x  
ø3,5x13mm

\*



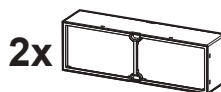
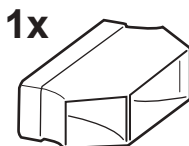
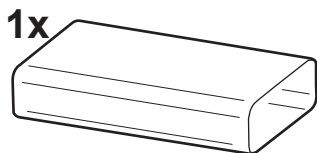
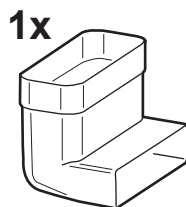
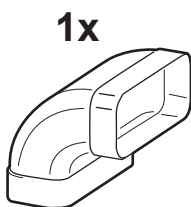
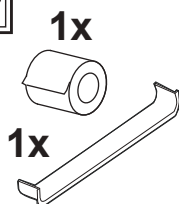

\*

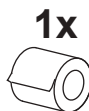
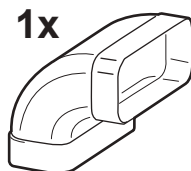
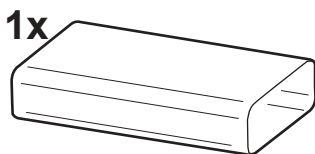

\*



\* [www.elica.com](http://www.elica.com)  
[www.shop.elica.com](http://www.shop.elica.com)

**KIT0167756**

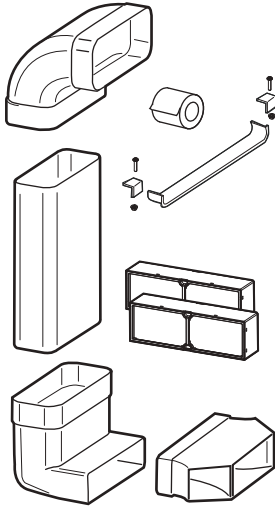

**KIT0167757**

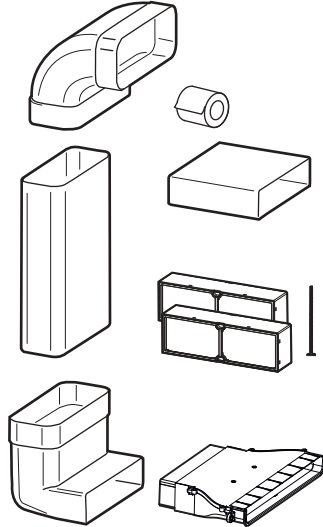

**KIT0180522**

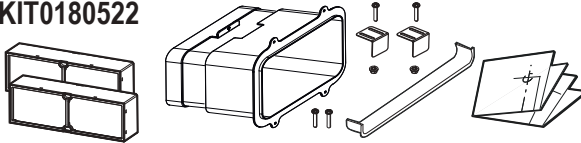

**KIT0167755**

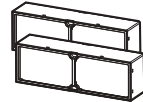

**KIT0121016**  
90° 218x55mm



**KIT0121002**  
15° 227x94mm



**KIT0126810**  
227x94mm



**KIT0121001**  
227x94x80mm



**KIT0173527**  
222x89x500mm

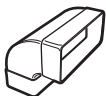

**KIT0121005**  
90° 227x94mm

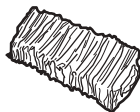

**KIT0121017**  
218x55mm

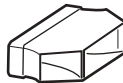

**KIT0168750**

**KIT0121015**  
223x59x72mm



**KIT0161453**

**KIT0120991**  
222x89x1000mm

**KIT0121012**  
218x55x500mm

**KIT0121013**  
218x55x1000mm



www.elica.com  
www.shop.elica.com

**KIT0185767**

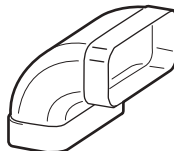
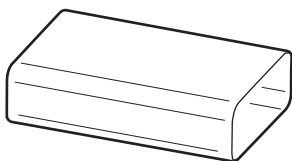

**KIT0121010**  
190x190  
Ø147mm



**KIT0121009**  
INT 216x82mm  
EXT 290x160mm



**KIT0121006**  
90°



**KIT0121001**  
227x94x80mm



**KIT0126810**  
227x94mm



**KIT0121003**  
Ø158  
59mm

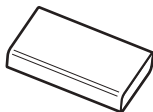

**KIT0173527**  
222x89x500mm  
**KIT0120991**  
222x89x1000mm



**KIT0121004**  
90°  
227x288x94mm

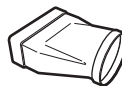

**KIT0121008**  
227x94 Ø153mm

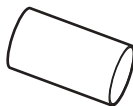

**KIT0120996**  
Ø150 - 500mm  
**KIT0121000**  
Ø150 - 1000mm



**KIT0121002**  
15°  
227x94mm

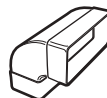

**KIT0121005**  
90°  
227x94mm



**KIT0161453**



**KIT0121007**  
227x94  
Ø146mm

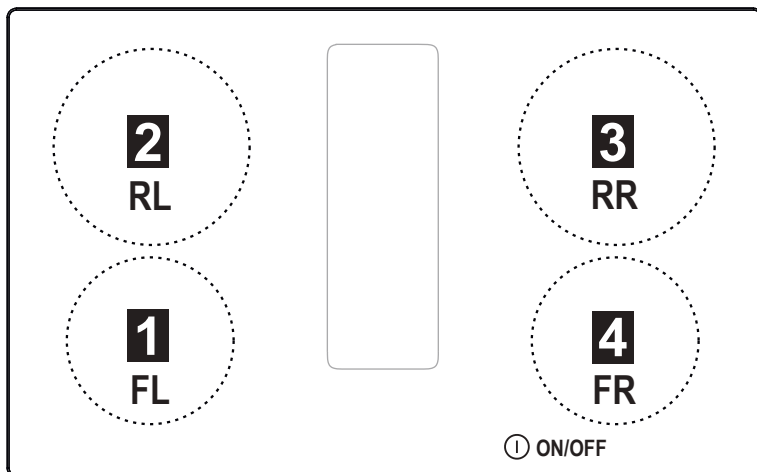

**FRONT**

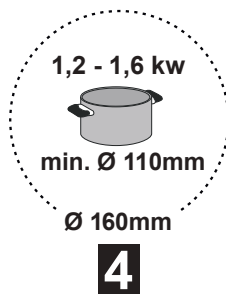
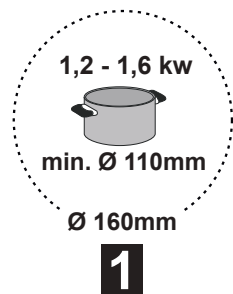
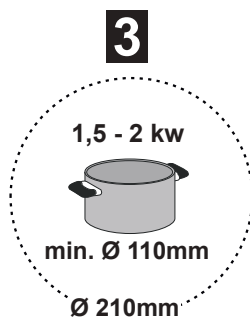
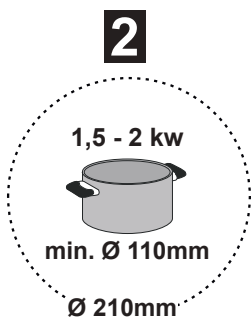



\* [www.elica.com](http://www.elica.com)  
\* [www.shop.elica.com](http://www.shop.elica.com)

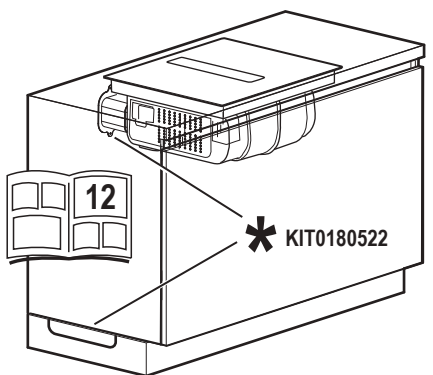
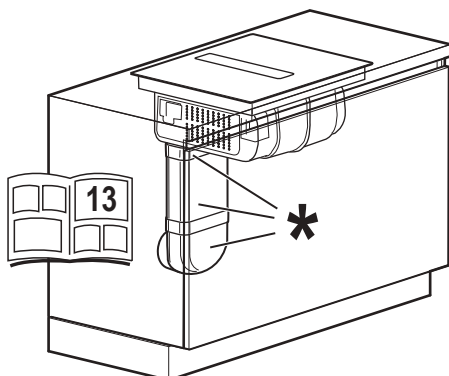
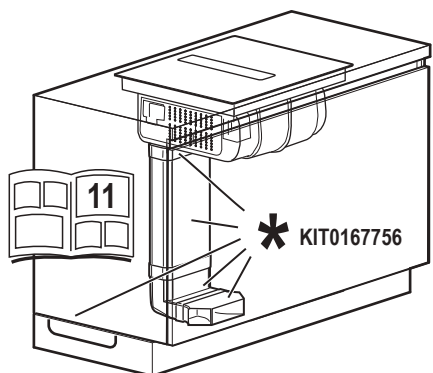
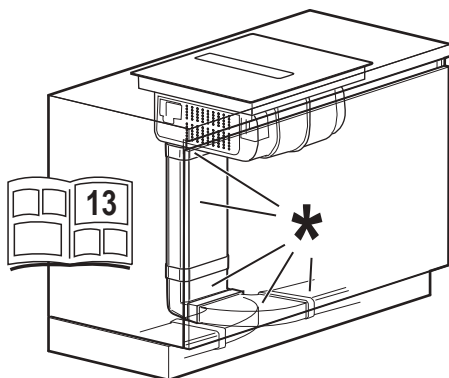
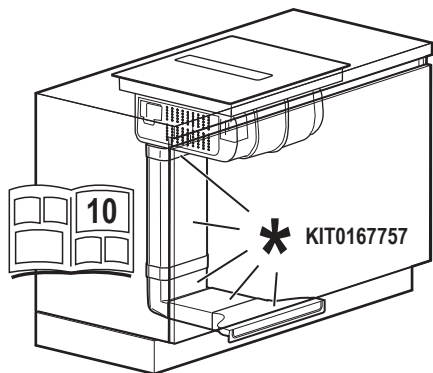

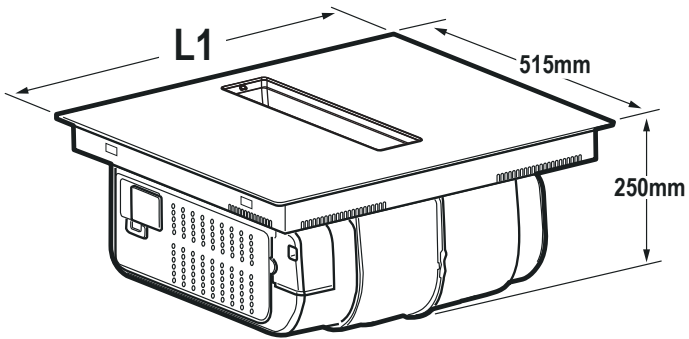
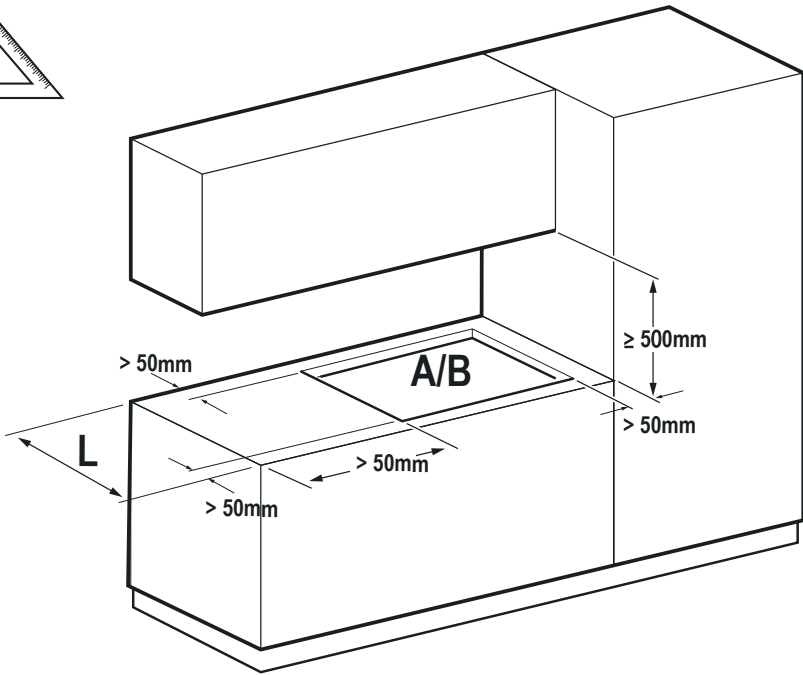
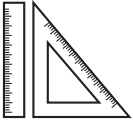

L1= 600mm

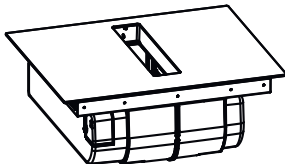

L1= 830mm

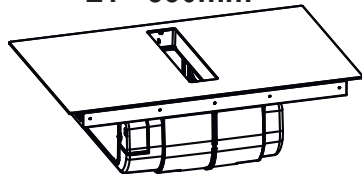



inst.A



inst.B



inst.A

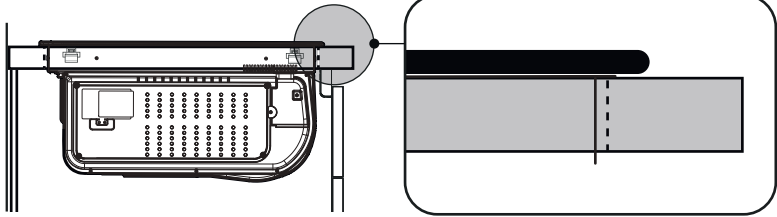

L1= 600mm

560mm

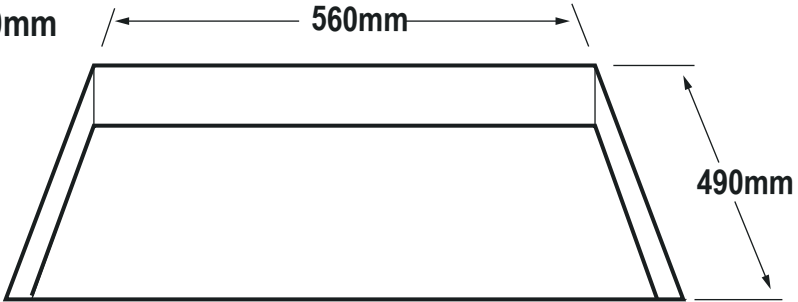

L1= 830mm

750mm

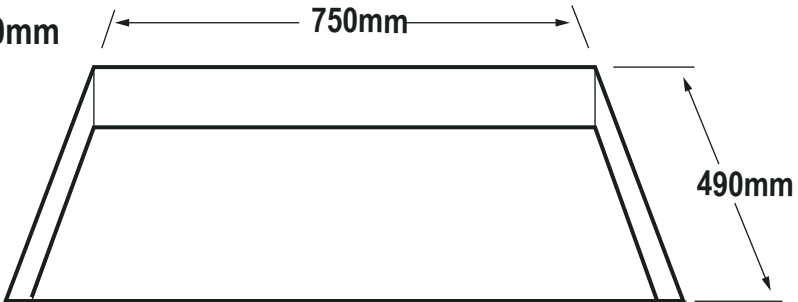

3



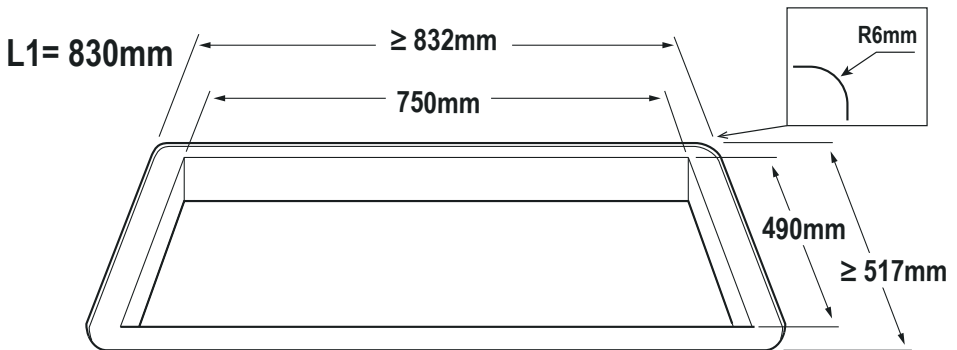
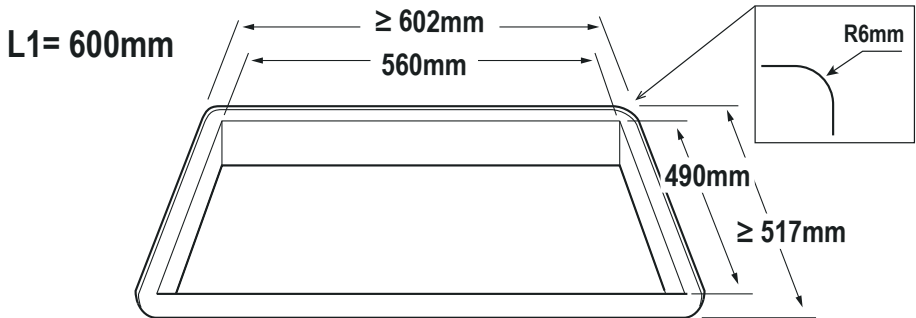
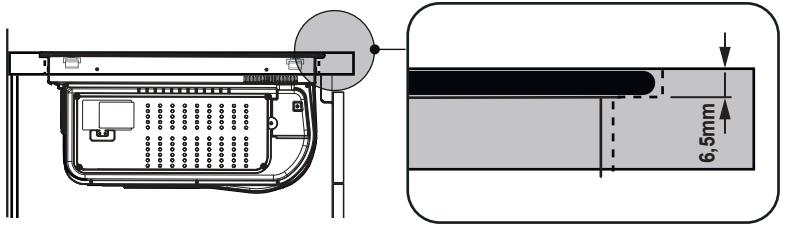

# 3.1



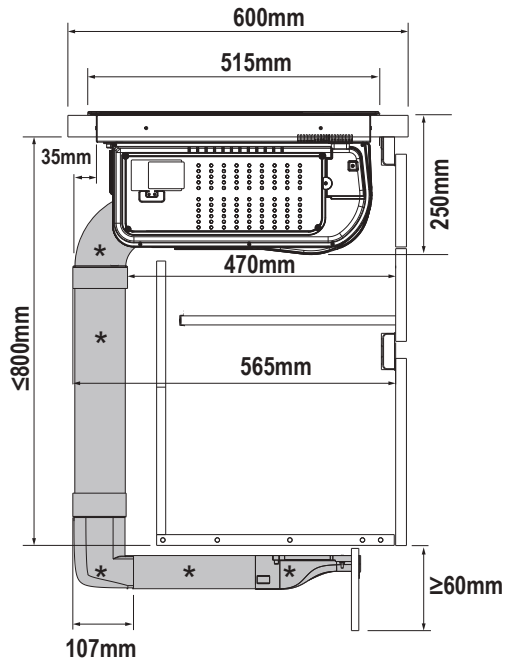
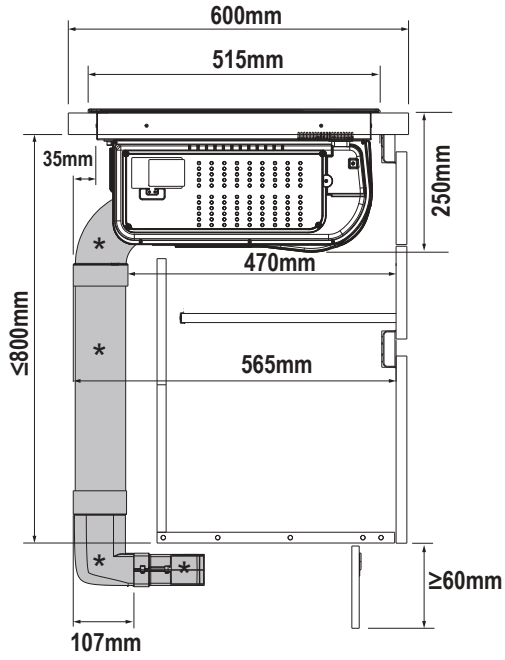

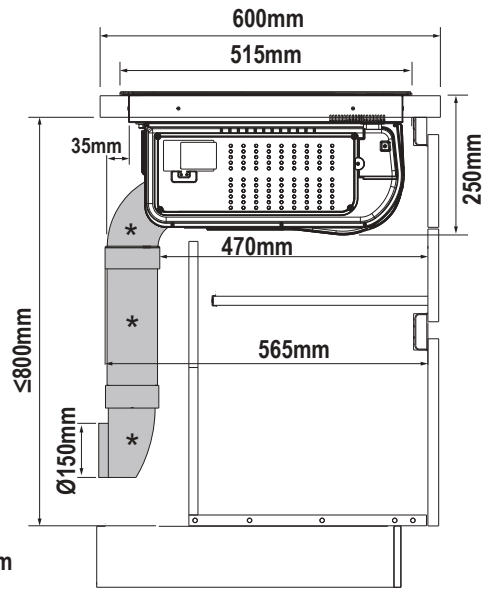
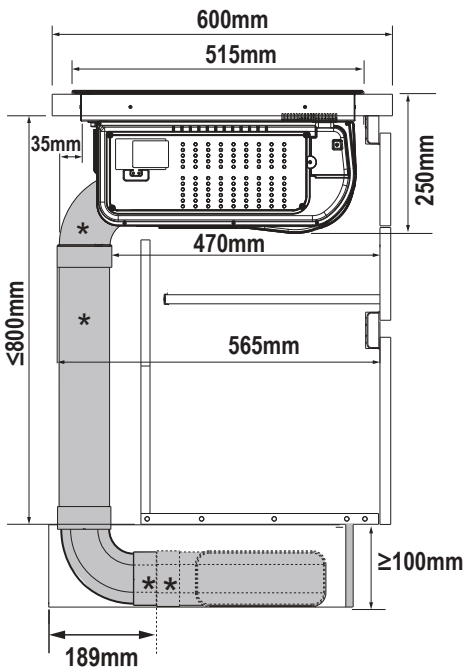
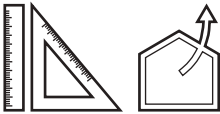
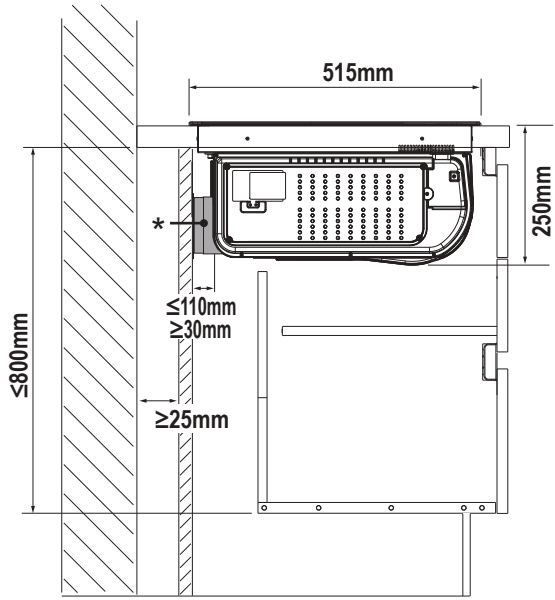

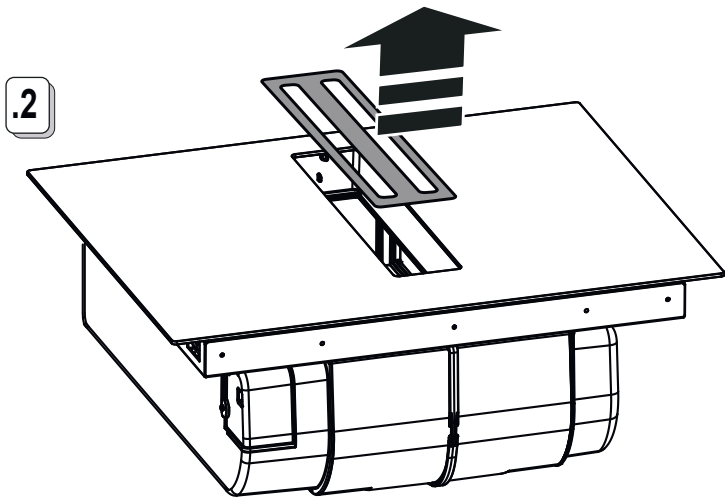
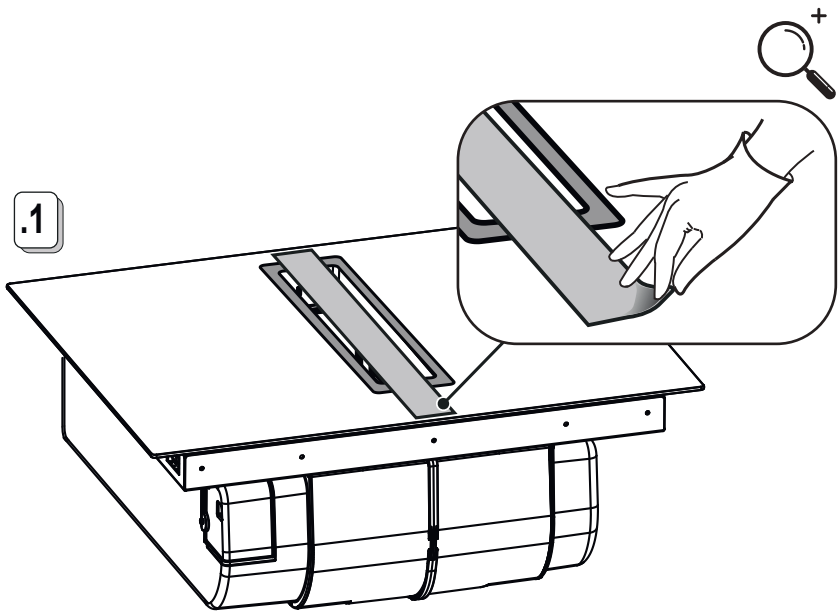

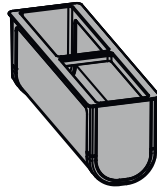

.1

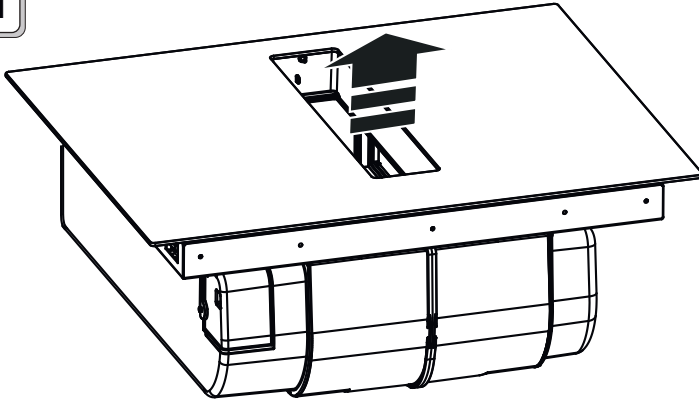

.2

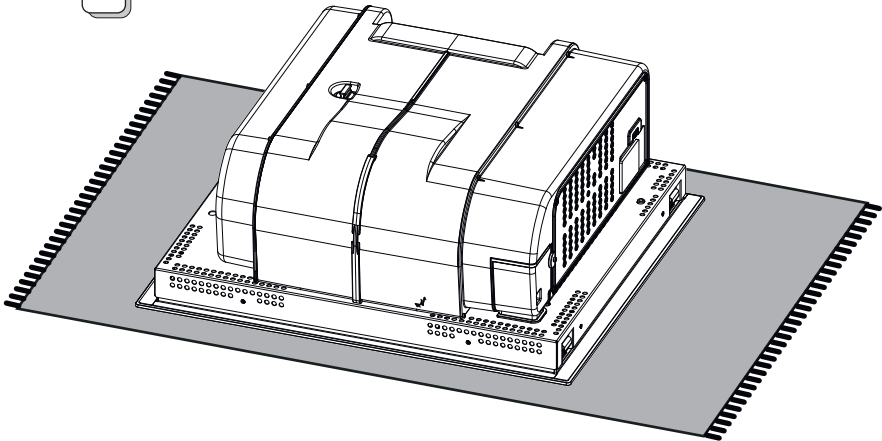

## 6.1

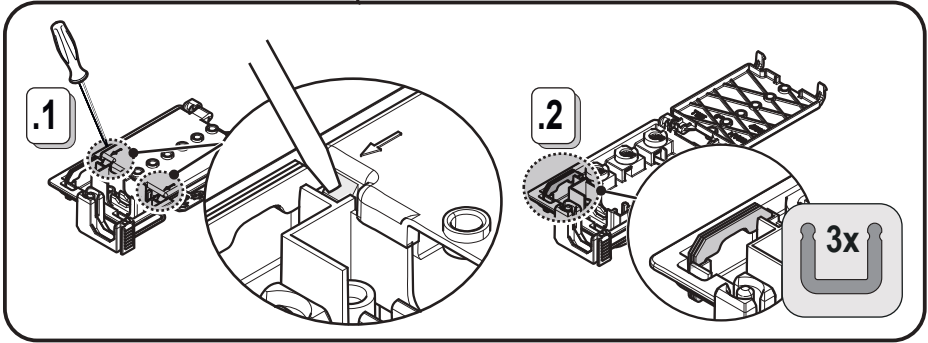
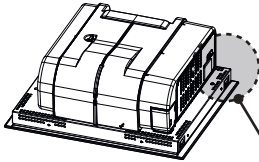

220V-240V ~  
50Hz/60Hz

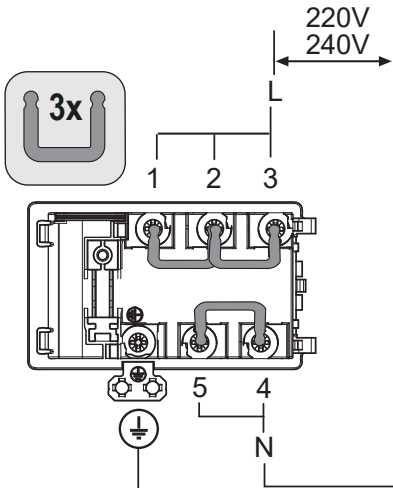

380V-415V ~ 2N~  
50Hz/60Hz

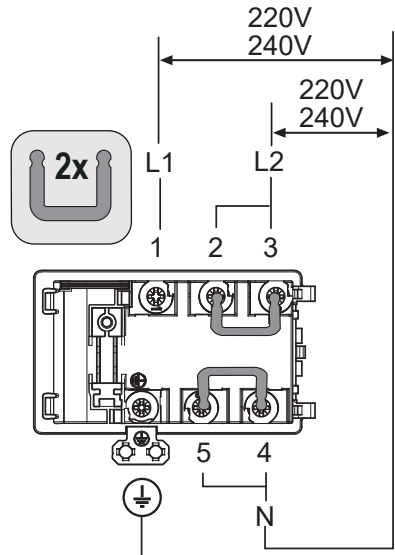



380V-415V ~ 3N~  
50Hz/60Hz

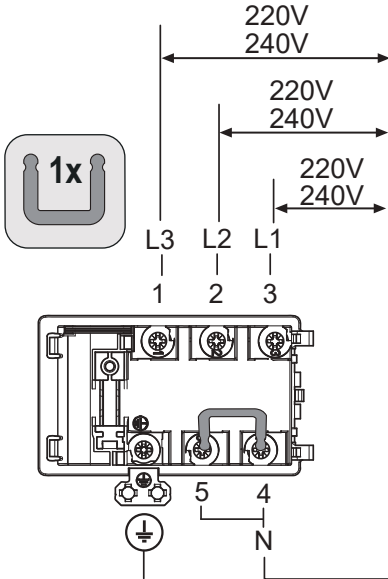

220V-240V ~ 2N 2L  
50Hz/60Hz

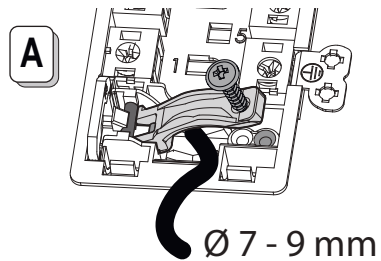
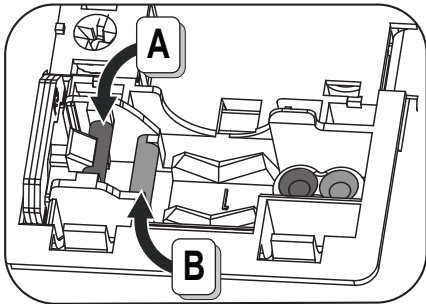
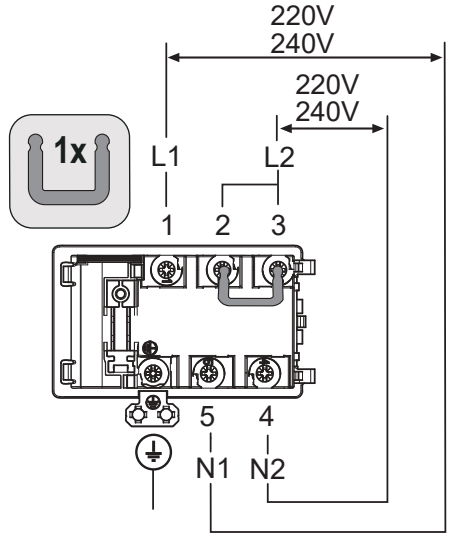

7.1

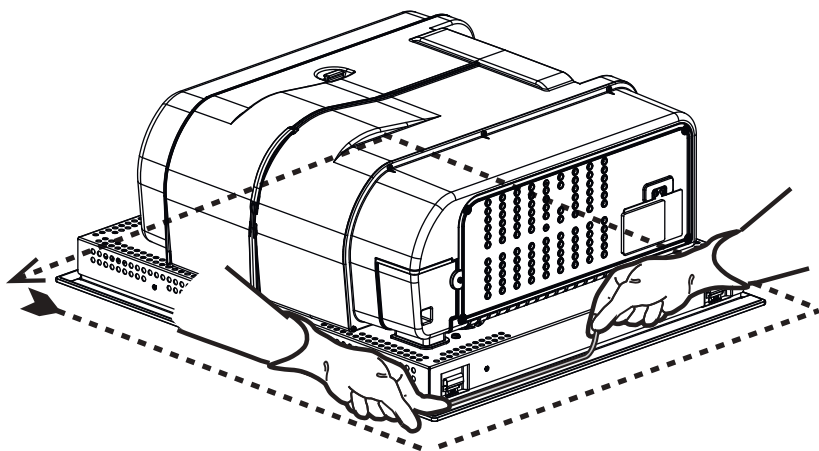
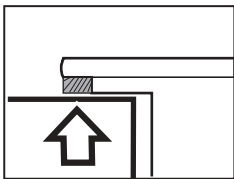
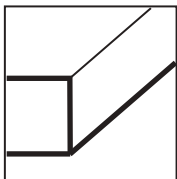
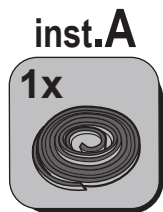
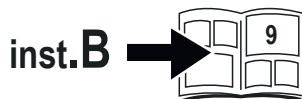

inst. B

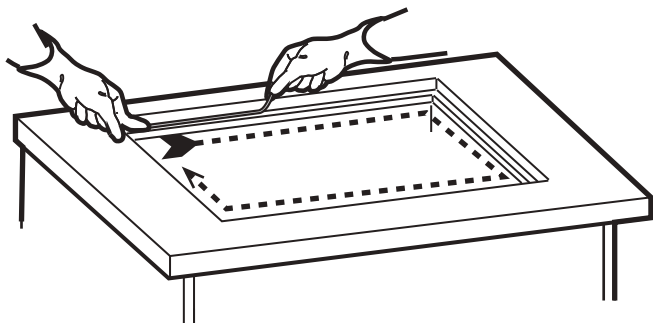
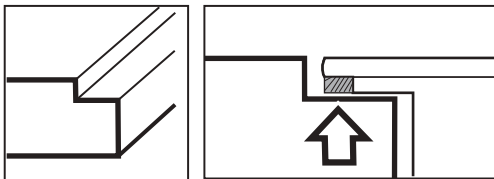

9

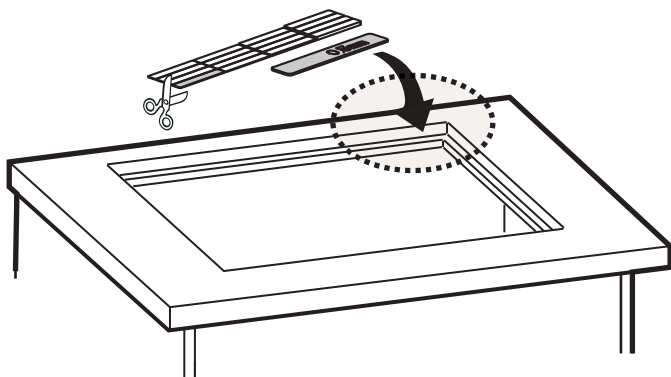
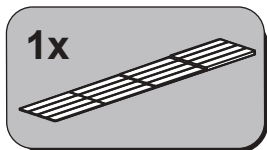

9.1

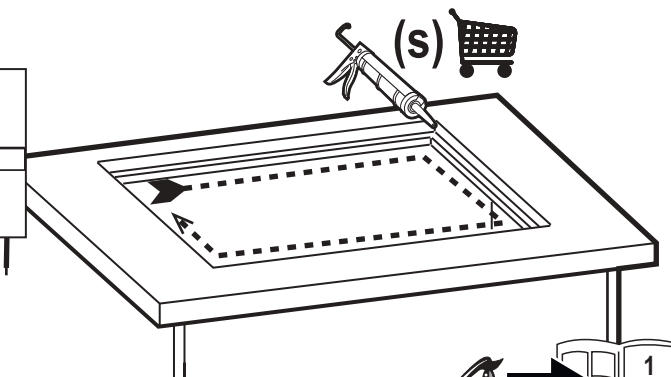
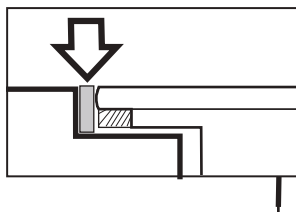

9.2





KIT0167757



! L ≤ 650mm

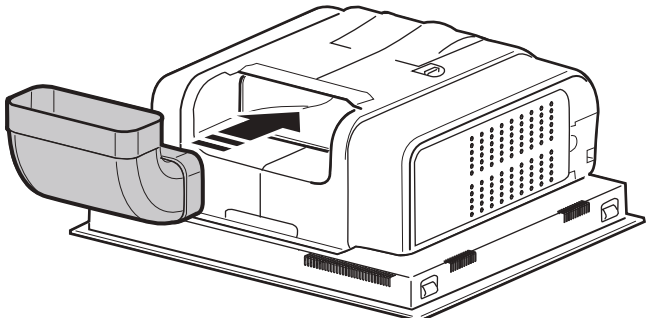
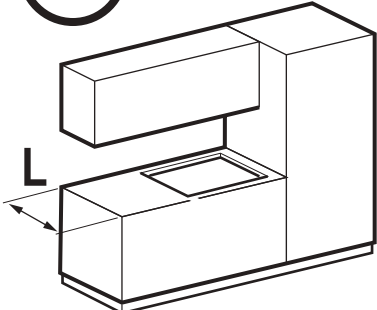

10

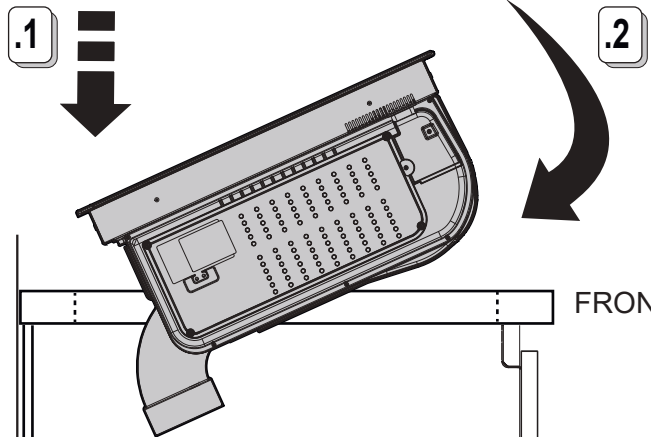

10.1

# KIT0167757



! L > 650mm

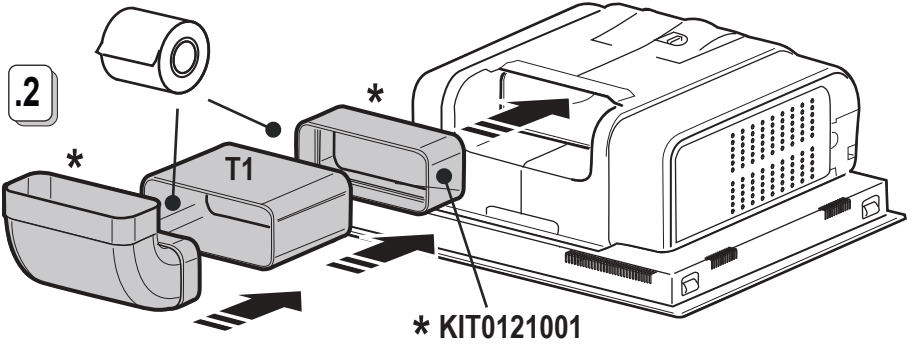
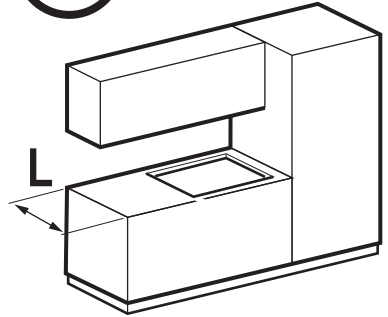
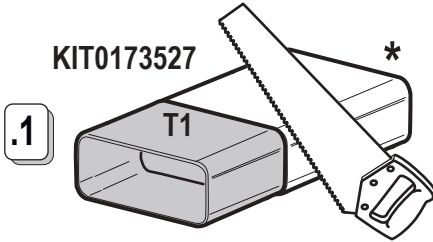

## 10.2

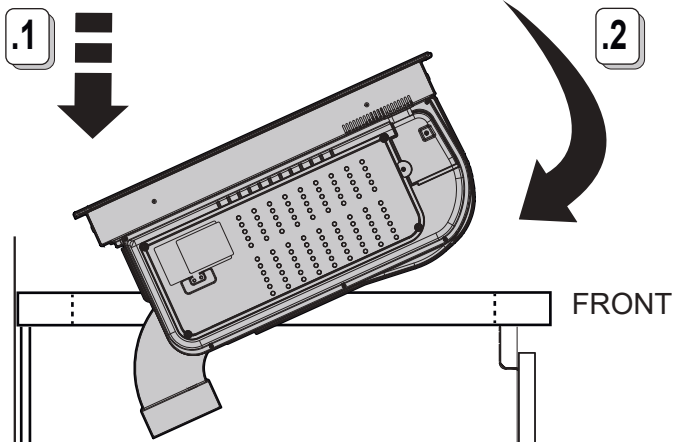

## 10.3

# KIT0167757



\* [www.elica.com](http://www.elica.com)  
[www.shop.elica.com](http://www.shop.elica.com)

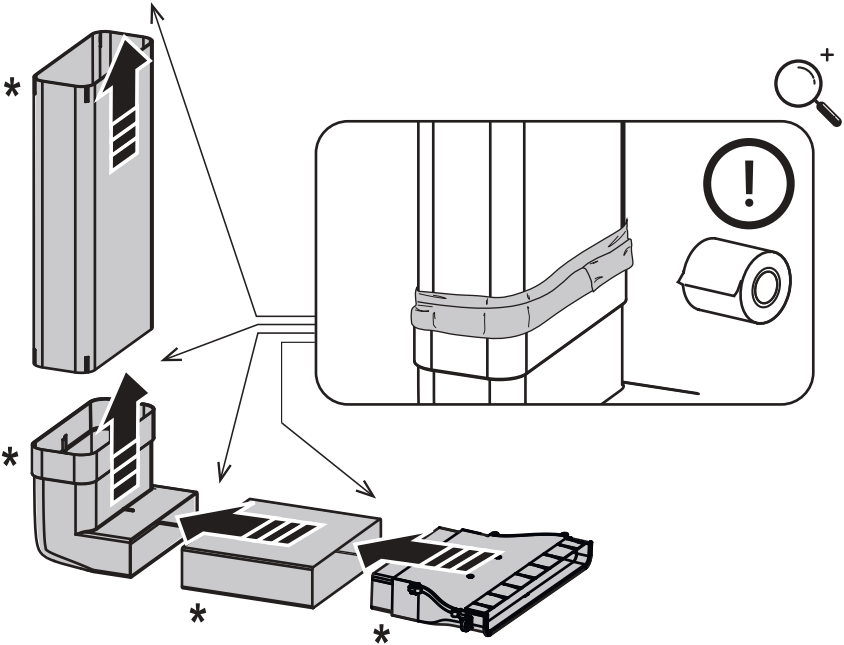
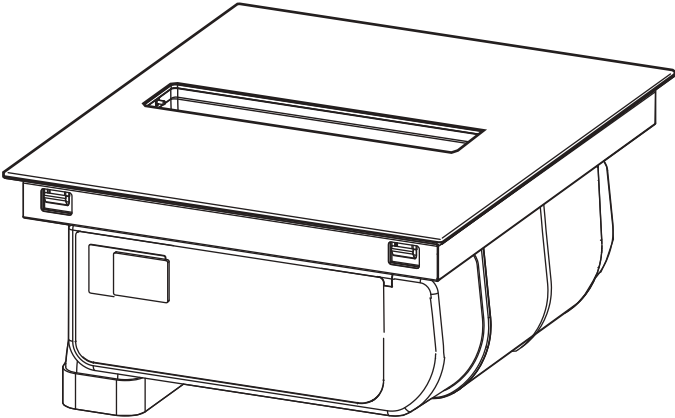

# KIT0167757



\* [www.elica.com](http://www.elica.com)  
\* [www.shop.elica.com](http://www.shop.elica.com)

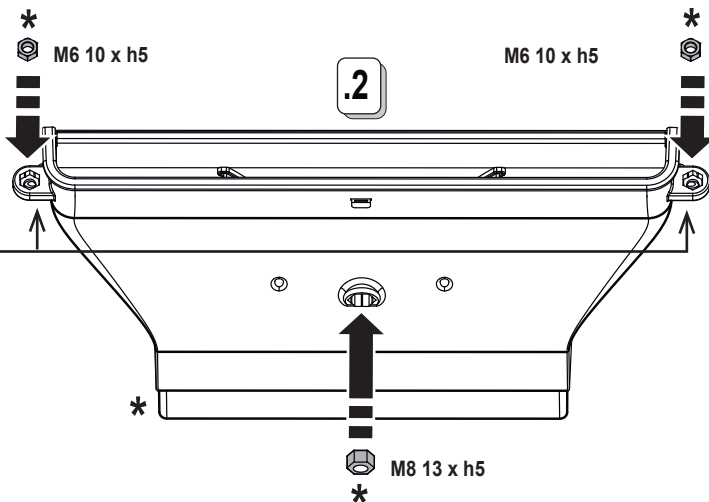
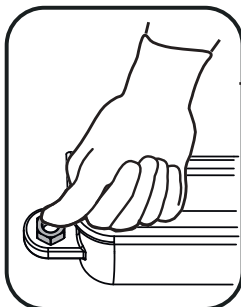
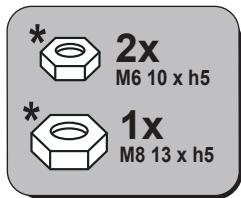
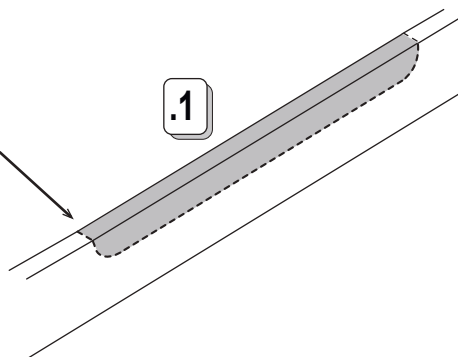
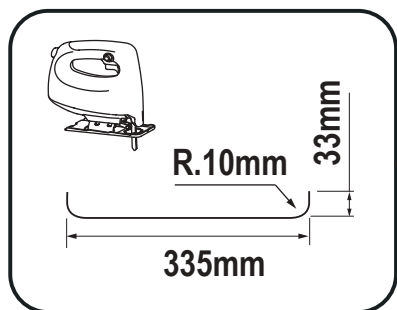
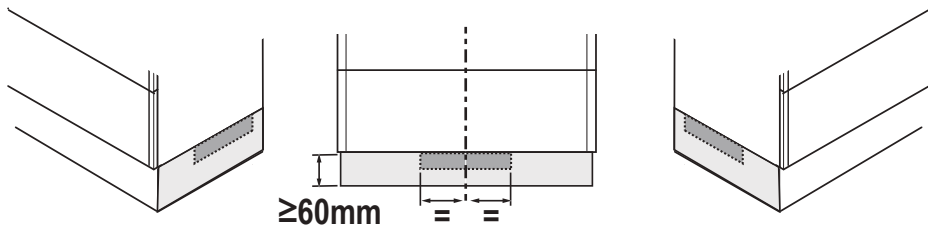

## 10.5

# KIT0167757



\* [www.elica.com](http://www.elica.com)  
[www.shop.elica.com](http://www.shop.elica.com)

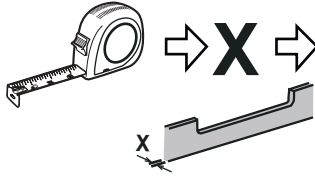
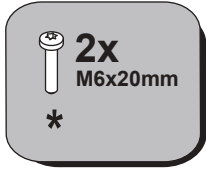

$X = \leq 18,5\text{mm}$



$X = > 18,5\text{mm}$   
 $\leq 22,5\text{mm}$



## $X = \leq 18,5\text{mm}$

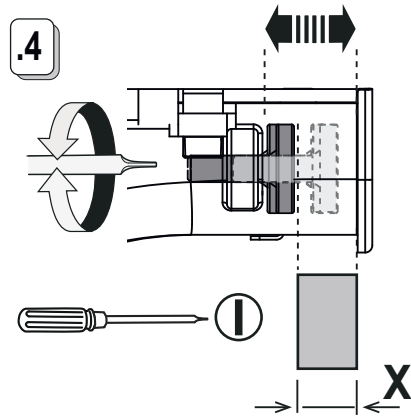
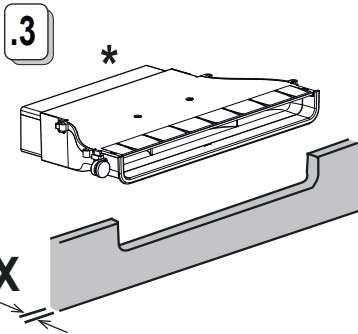
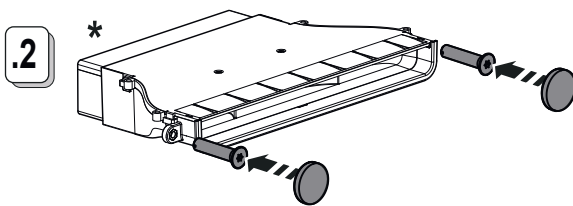
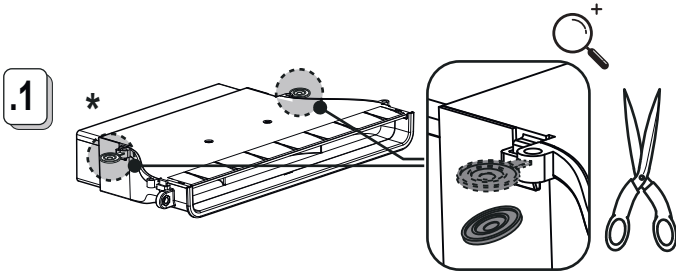

# 10.6

# KIT0167757



\* [www.elica.com](http://www.elica.com)  
\* [www.shop.elica.com](http://www.shop.elica.com)

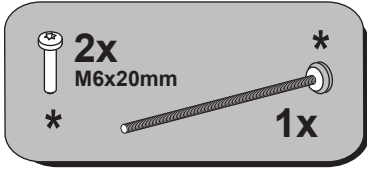

$X \geq 18,5\text{mm} \leq 22,5\text{mm}$

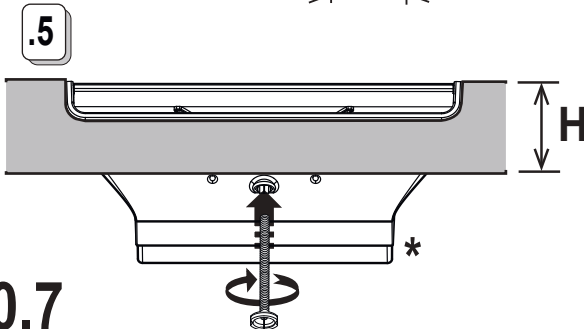
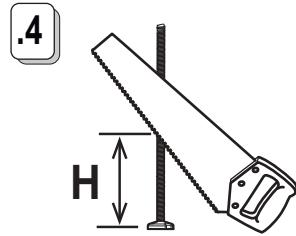
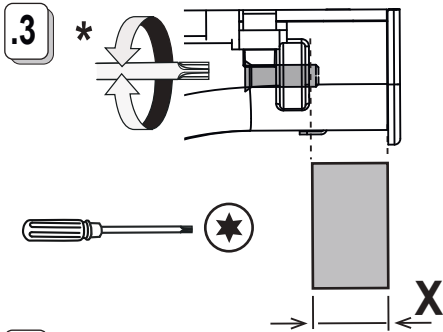
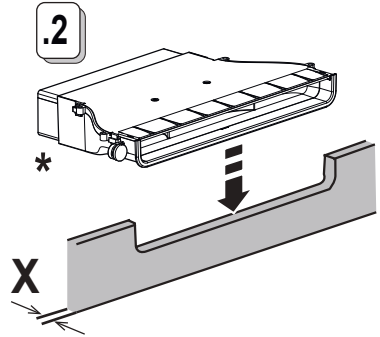
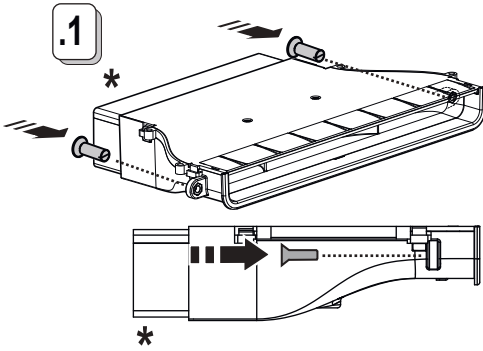

10.7



# KIT0167756



\* [www.elica.com](http://www.elica.com)  
\* [www.shop.elica.com](http://www.shop.elica.com)



## 11

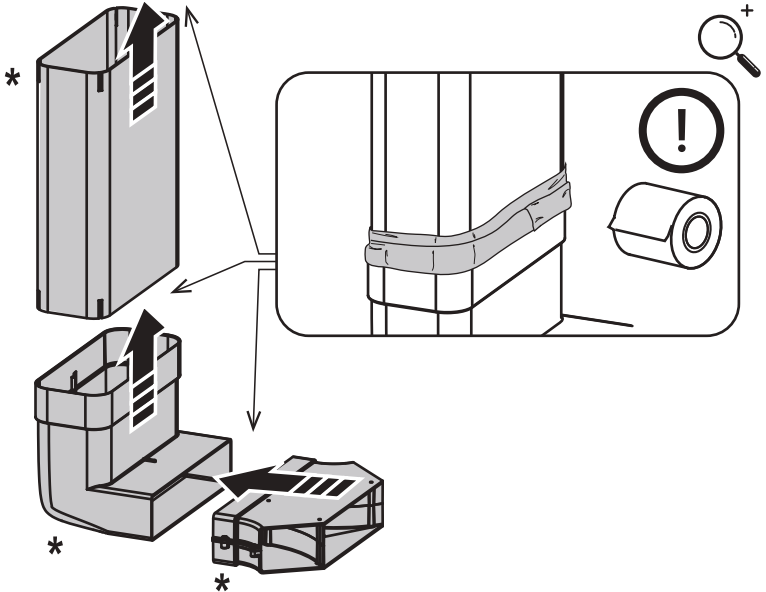
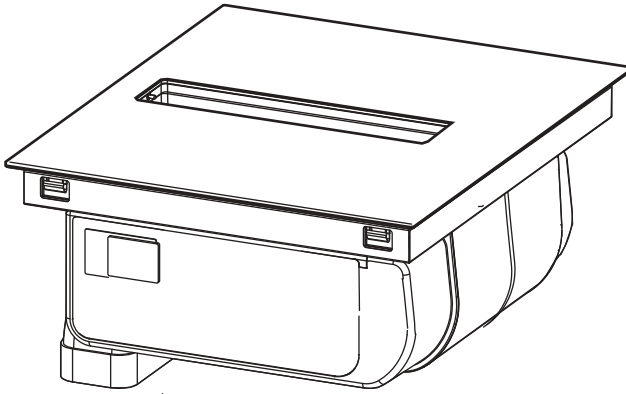

## 11.1

# KIT0167756



\* [www.elica.com](http://www.elica.com)  
\* [www.shop.elica.com](http://www.shop.elica.com)

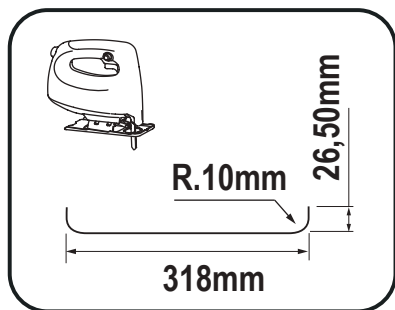
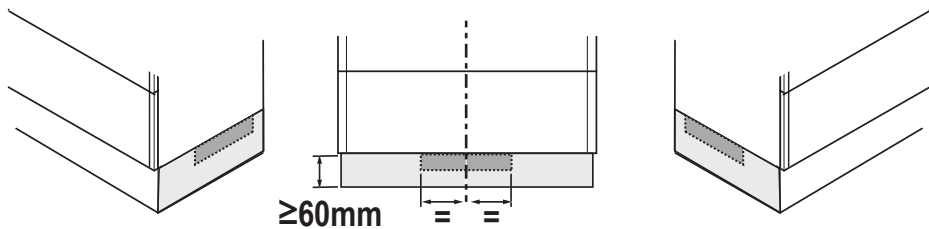

1

2

3

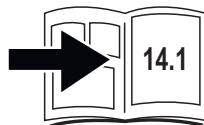
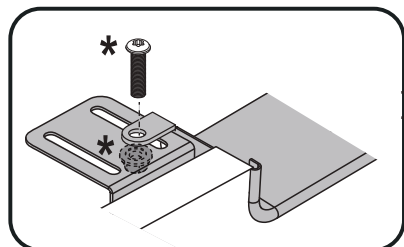
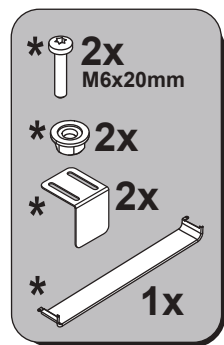

## 11.2



# KIT0180522



www.elica.com  
\* www.shop.elica.com

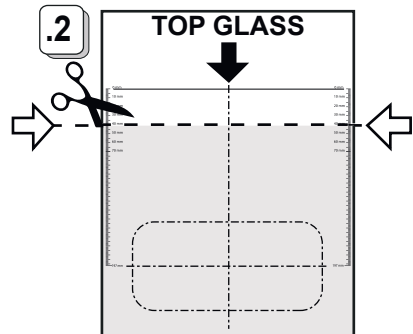
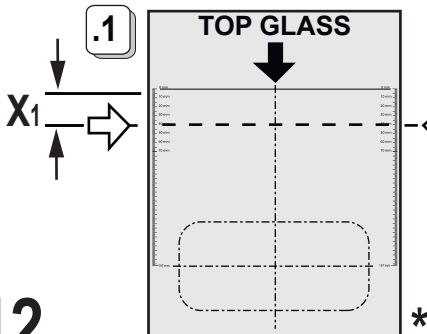
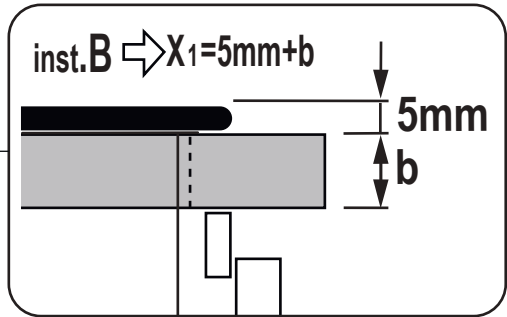
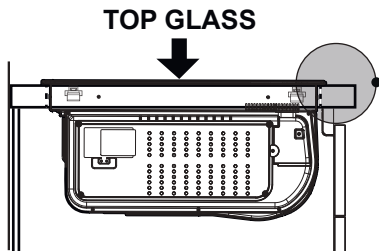
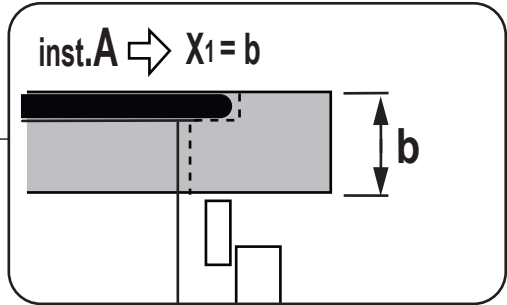
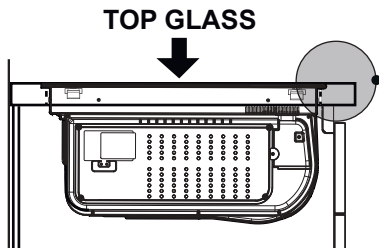
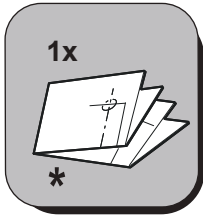

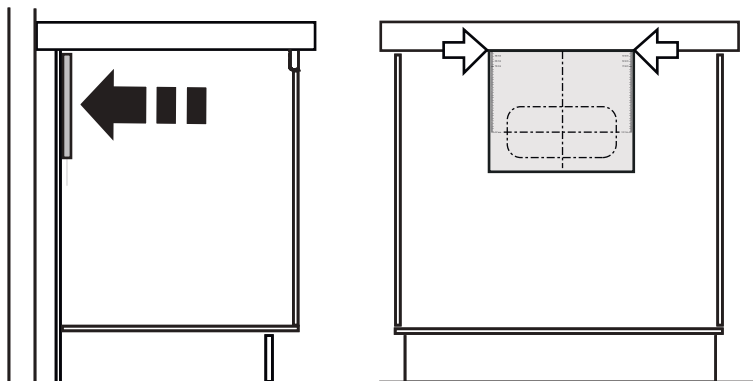

## 12.1

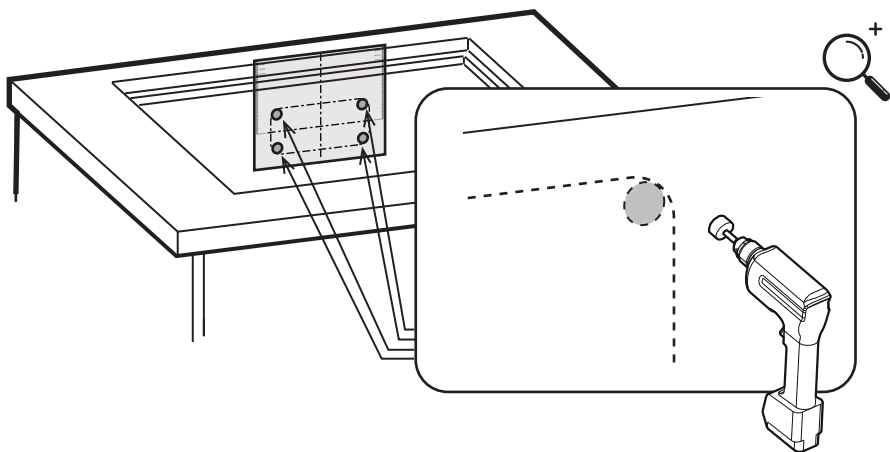

## 12.2

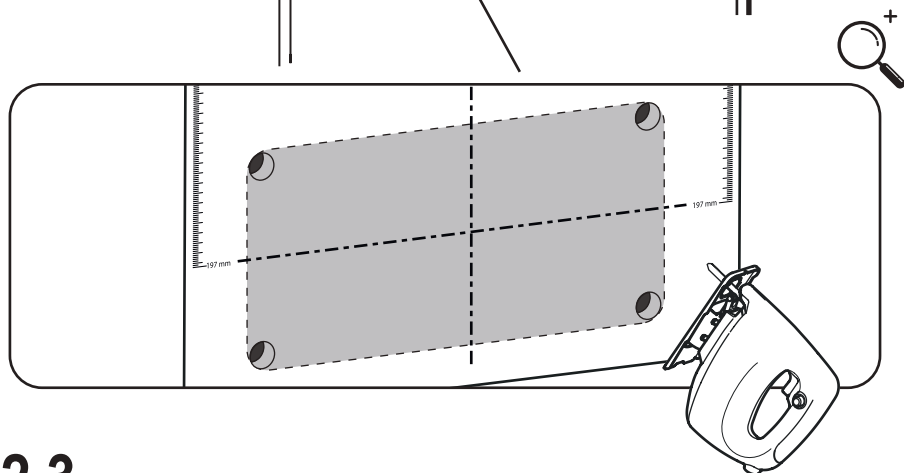
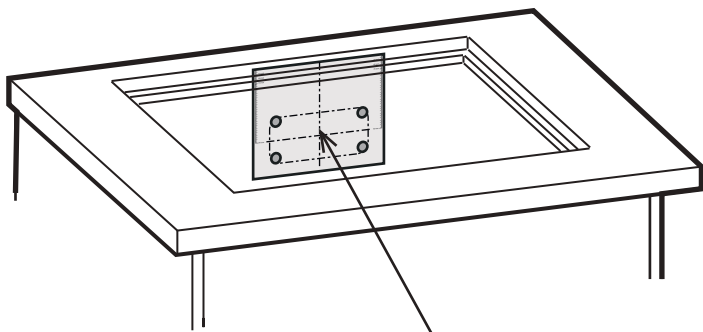

## 12.3

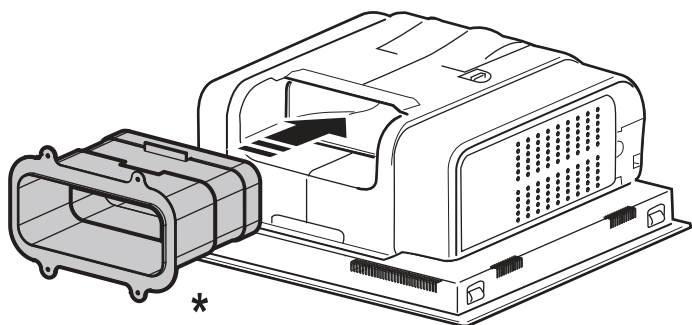

## 12.4

# KIT0180522



www.elica.com  
\* www.shop.elica.com

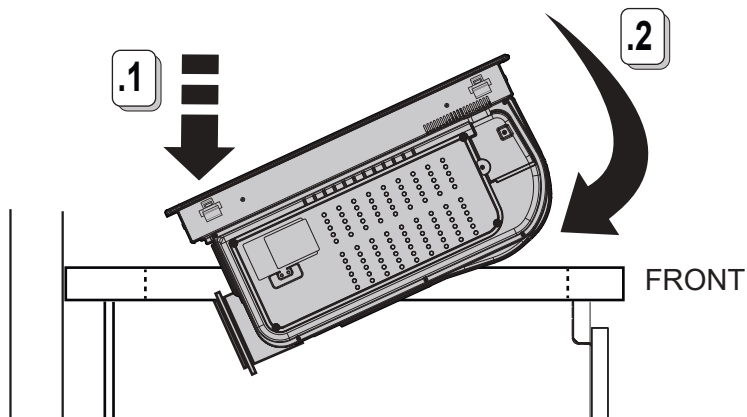

## 12.5



## 12.6



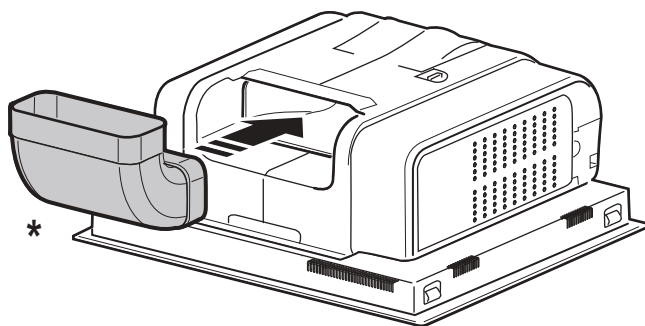

13

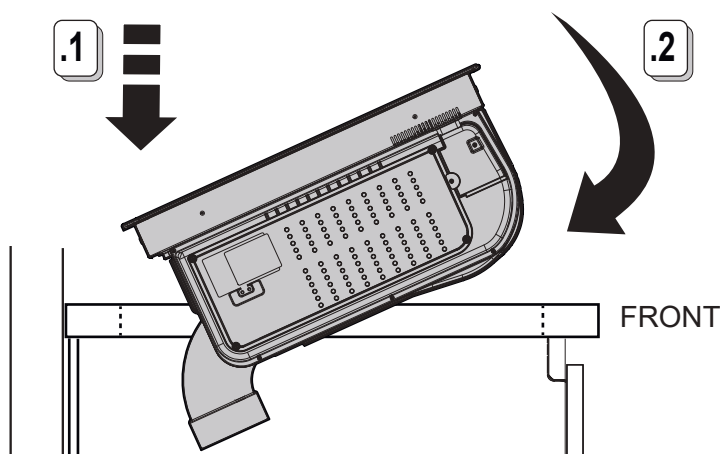

13.1

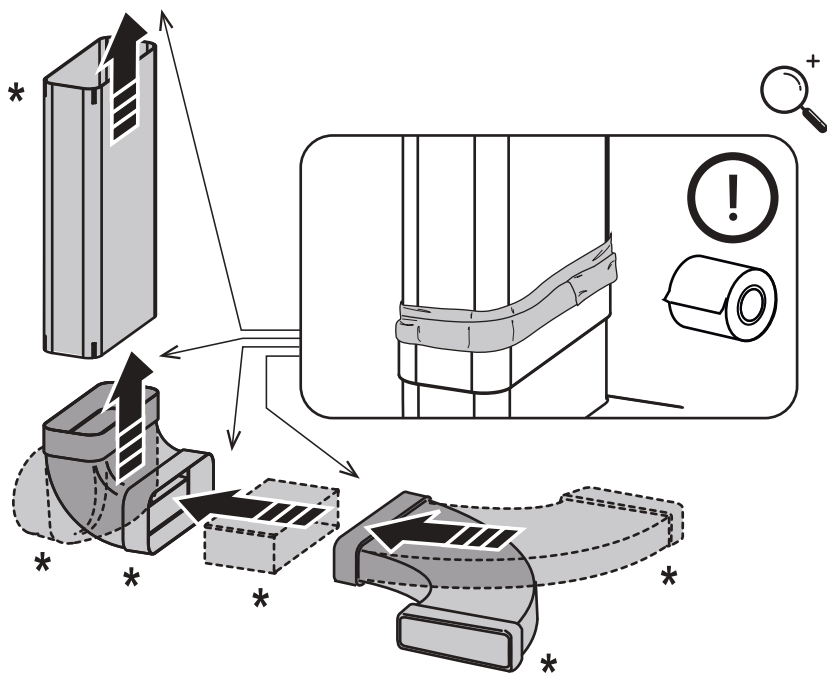
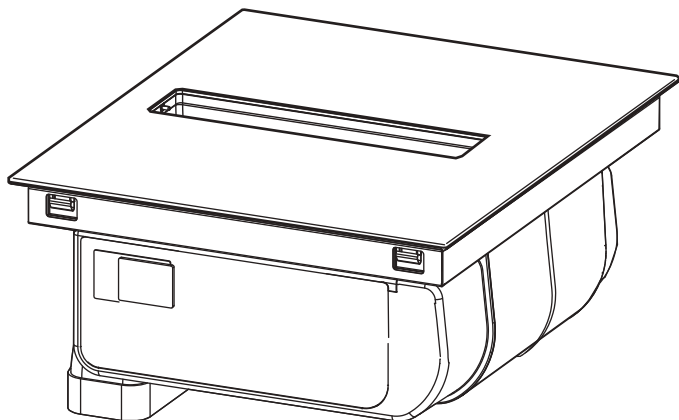



.1

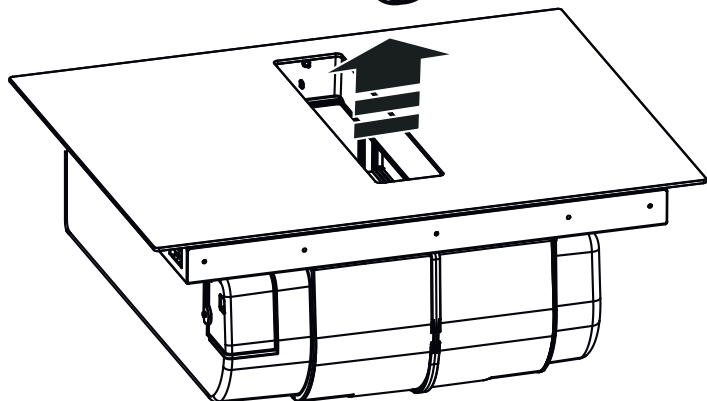
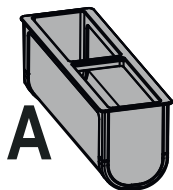

.2

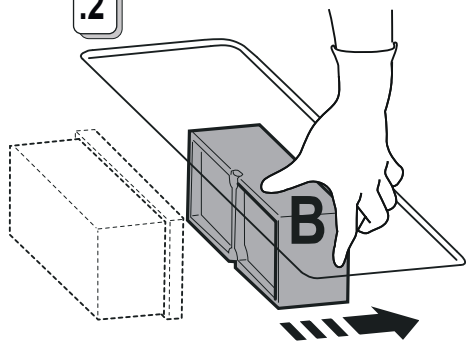

.3

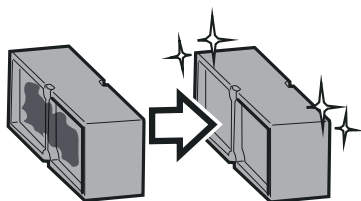
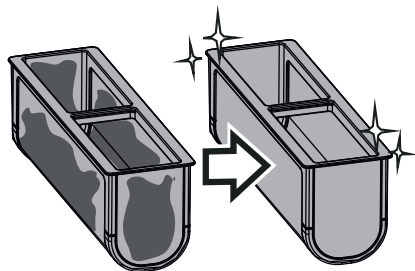
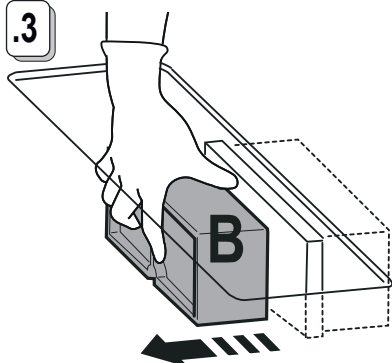

14.0

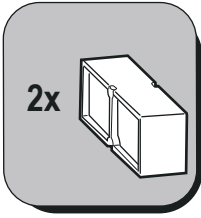

A-B

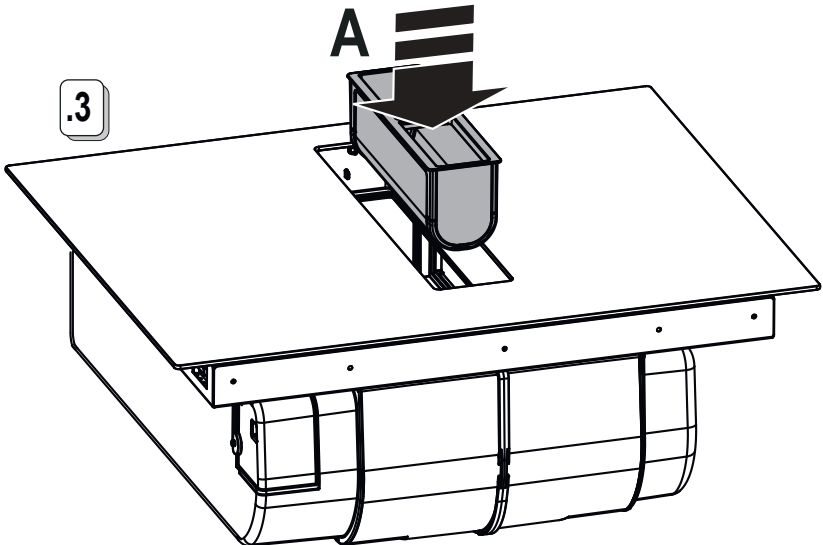
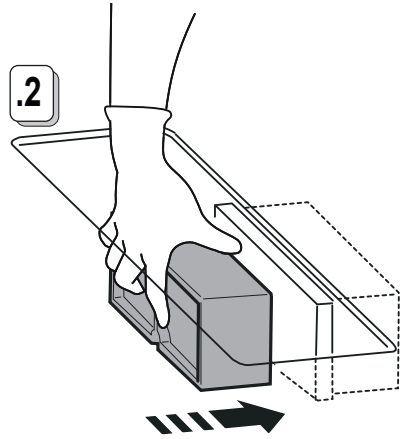
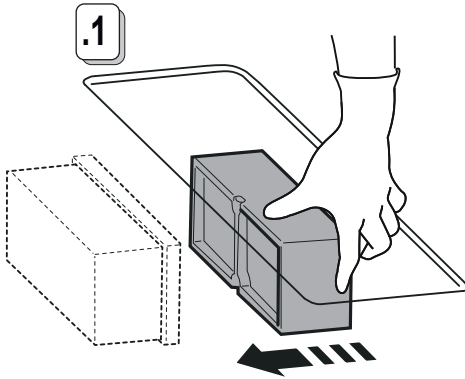

14.1





A-B-E

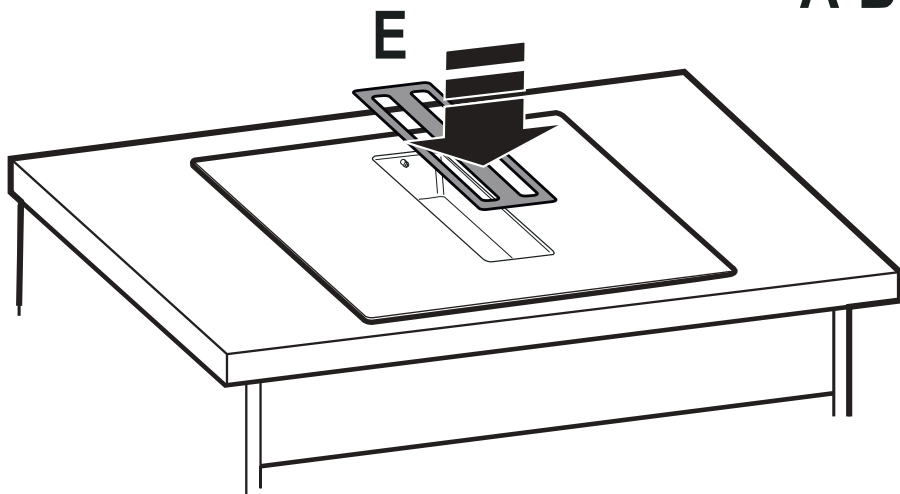

14.2

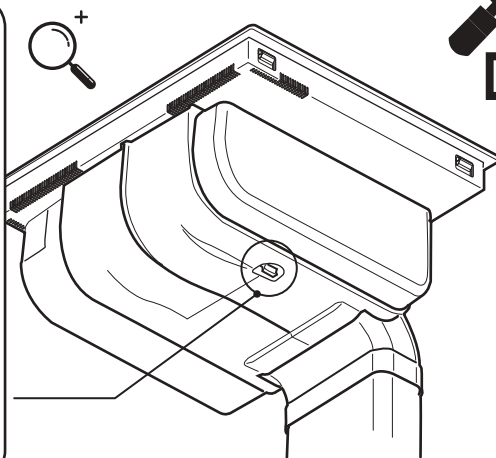
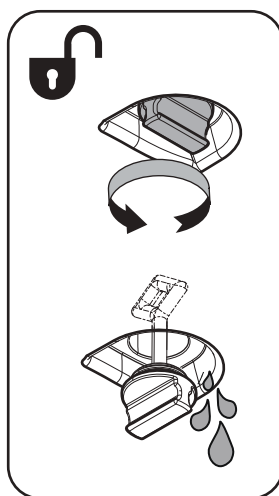

15

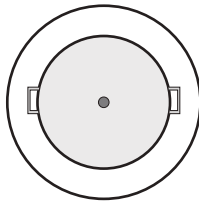
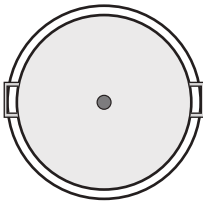
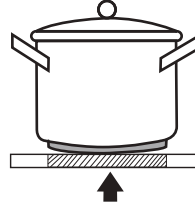
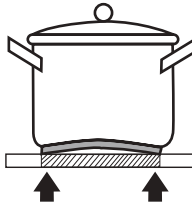
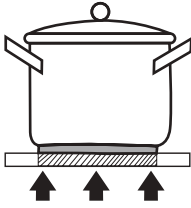
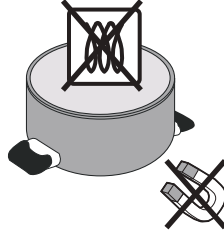
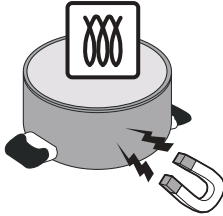

- 40 %

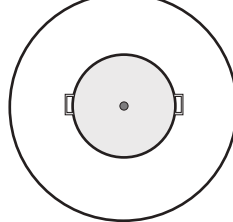



LIB0193744 Ed. 03/24

